

Technaxx® * Gebrauchsanleitung

Full-HD-Zeitraffer-Kamera TX-164

Die Konformitätserklärung für dieses Gerät finden Sie unter: www.technaxx.de/ (untere Leiste "Konformitätserklärung"). Vor dem ersten Gebrauch des Gerätes lesen Sie bitte die Gebrauchsanleitung sorgfältig durch.

Telefonnummer für den technischen Service: 01805 012643 (14 Cent/Minute aus dem deutschen Festnetz und 42 Cent/Minute aus Mobilfunknetzen). Kostenfreie E-Mail: support@technaxx.de
Die Support-Hotline ist Mo-Fr von 9 bis 13 Uhr und 14 bis 17 Uhr erreichbar!

Die Gebrauchsanleitung für zukünftige Bezugnahme oder eine Produktweitergabe sorgfältig aufbewahren. Verfahren Sie ebenso mit dem Originalzubehör dieses Produktes. Im Garantiefall wenden Sie sich bitte an den Händler oder das Ladengeschäft, wo Sie dieses Produkt gekauft haben. **Garantie 2 Jahre**

Viel Spaß mit Ihrem Produkt. Teilen Sie Ihre Erfahrungen und Meinung auf einem der bekannten Internetportale.

Inhalt

Eigenschaften	1
Produktübersicht	2
Stromversorgung	3
Einlegen der Speicherkarte	3
Grundbetrieb	4
Einstellung für Zeitraffer	5
Systemeinstellung	7
Montage	10
Dateien auf den Computer übertragen (2 Methoden)	11
Technische Daten	12
Warnungen	12

Eigenschaften

- Batteriebetriebene Zeitrafferkamera für den Innen- und Ausseneinsatz
- Ideal für Zeitrafferaufnahmen von Baustellen, Hausbau, Pflanzenwachstum (Garten, Obstgarten), Aussenaufnahmen, Sicherheitsüberwachung, etc.
- Farbige Zeitrafferaufnahmen bei Tag; Zeitrafferaufnahmen bei Nacht mit hoher Helligkeit zusätzlich durch eingebaute LED (Reichweite ~18m)
- Full HD-Videoauflösung 1080P/ Bildauflösung 1920x1080pixel
- 2,4" TFT LCD-Display (720x320)
- 1/2,7" CMOS-Sensor mit 2MP und niedrige Lichtempfindlichkeit
- Weitwinkelobjektiv mit 110° Sichtfeld
- Verfügbare Funktionen: Zeitrafferfoto, Zeitraffervideo, Foto oder Video
- Integriertes Mikrofon & Lautsprecher
- MicroSD-Karte** bis 512GB (**nicht im Lieferumfang enthalten)
- Kameraschutzklasse IP66 (staubdicht & spritzwassergeschützt)

Produktübersicht

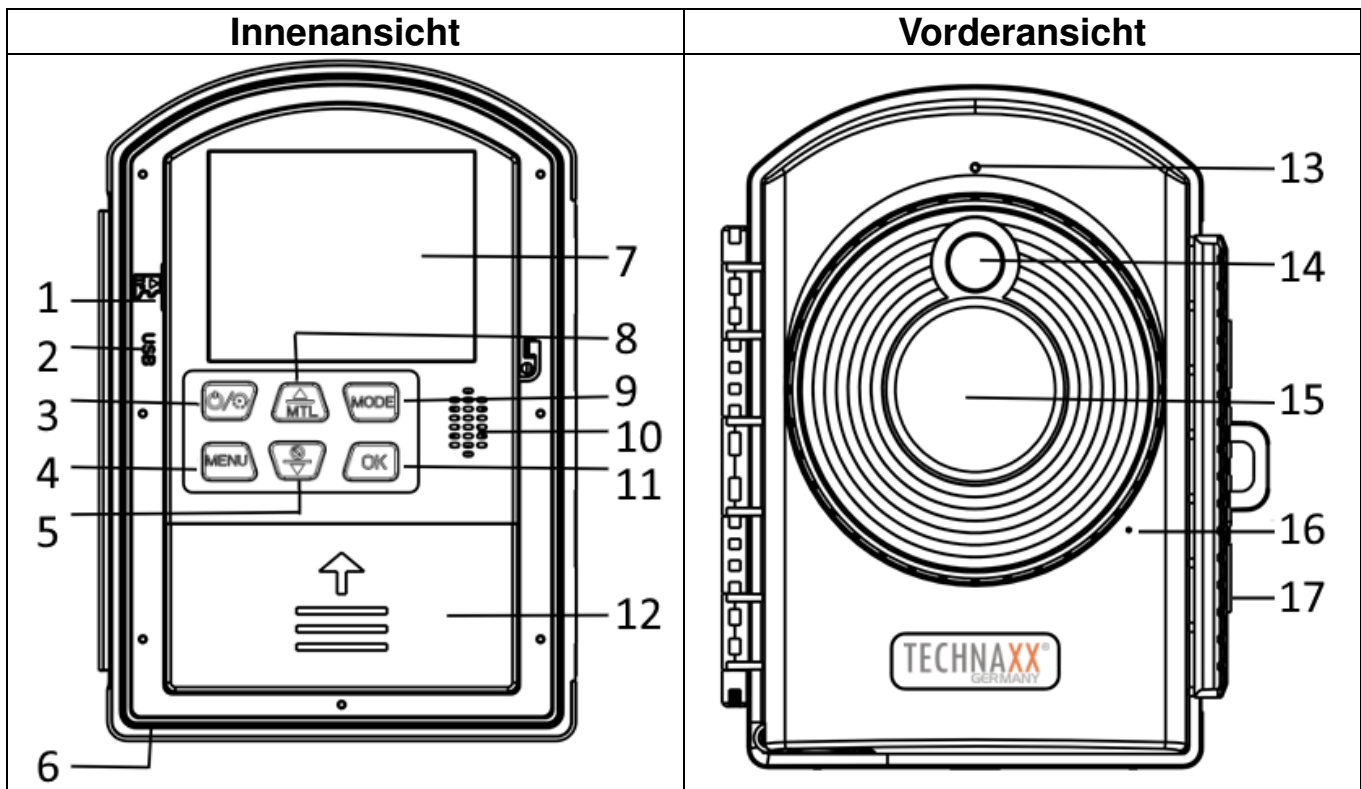

1	MicroSD-Kartensteckplatz	10	Lautsprecher
2	Mikro-USB-Anschluss	11	OK-Taste
3	Ein/Aus-Taste / Zeitraffertaste Start/Stopp	12	Batteriefach (4x AA)
4	Taste Menü	13	Statusanzeige
5	Taste NACH UNTEN / Selbstausröser-Taste	14	LED-Licht
6	DC-Buchse (6V /1A)	15	Objektiv
7	Bildschirm	16	Mikrofon
8	Aufwärts-Taste/ Zeitraffertaste- manueller Auslöser	17	Verschlussklammer
9	Taste Modus / Rechts-Taste		

Stromversorgung

→ Legen Sie vor dem ersten Gebrauch 12x 1,5V AA-Batterien* (*im Lieferumfang enthalten) polrichtig ein. → Öffnen Sie das Batteriefach auf der linken Seite (12), um 4 AA-Batterien einzulegen. Entfernen Sie die Batterieabdeckung auf der rechten Seite, um 8 AA-Batterien einzulegen.

Erweiterte Informationen zur Stromversorgung

- Das Gerät funktioniert nicht mit einer Batteriespannung unter 4V.
- Sie können wiederaufladbare Batterien verwenden. Achtung: Kürzere Betriebszeit!
- Wenn Sie die DC-Buchse als Stromversorgung verwenden, werden die eingelegten Batterien nicht geladen. Bitte entfernen Sie die Batterien aus dem Gerät.
- Die Batterielebensdauer bei Verwendung von handelsüblichen, nicht wiederaufladbaren AA-Batterien mit dem Standard-Zeitraffer-Fotomodus und einem Aufnahmeabstand von 5 Minuten beträgt: ca. 6 Monate bei 288 Fotos/Tag (12x AA-Batterien eingelegt).

Öffnen Sie das Batteriefach auf der rechten Seite.

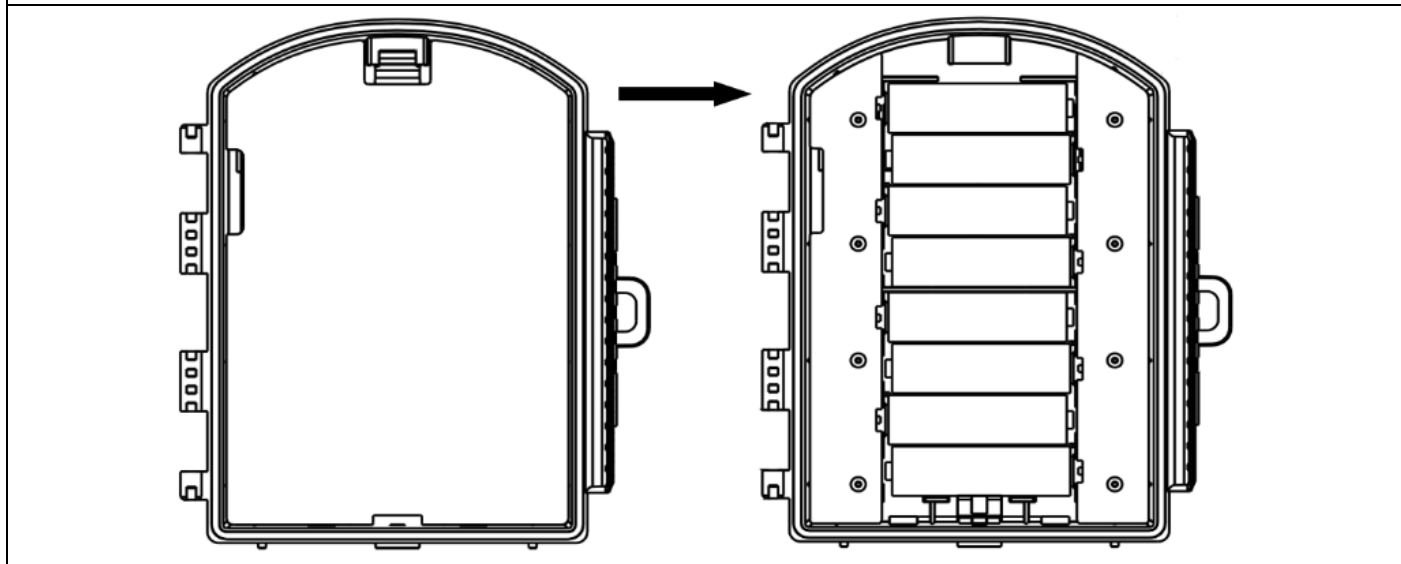

Einlegen der Speicherkarte

● Die Kamera hat keinen eingebauten Speicher, legen Sie daher eine formatierte MicroSD-Karte** mit bis zu 512GB ein (**nicht im Lieferumfang enthalten), um Dateien zu speichern. Wir empfehlen die Verwendung von Klasse 10 oder höher.

Achtung: Setzen Sie die MicroSD-Karte nicht gewaltsam ein; beachten Sie die Markierung an der Kamera. Die MicroSD-Karte sollte die gleiche Temperatur haben wie die Umgebungstemperatur.





- Wenn die Speicherkarte voll ist, stoppt die Kamera die Aufnahme automatisch.
- Drücken Sie leicht auf den Rand der Karte, um die MicroSD-Karte herauspringen zu lassen.

Info: ● MicroSD-Karten bis zu 32GB müssen in FAT32 formatiert sein.

- Karten mit 64GB oder mehr müssen in exFAT formatiert sein.

Grundbetrieb

Tastenbelegung

Taste		Funktion
Ein/Aus-Taste/Zeitraffertaste (3)		Lange gedrückt halten zum Ein-/Ausschalten. Drücken Sie nach dem Hochfahren die Taste, um den eingestellten automatischen Zeitraffermodus für die Aufnahme zu starten. Drücken Sie die Taste erneut, um die Aufnahme zu stoppen.
Menü Taste (4)		Aufrufen/Verlassen des Menüs oder eines Menüpunktes
Modus Taste (9)		Umschalten zwischen Kameramodus / Videomodus / Wiedergabemodus. In einigen Menüs als „nach rechts“ verwendet.
OK Taste (11)		Manuelle Aufnahme / OK-Bestätigung
Taste NACH OBEN / Taste MTL (8)		Nach oben / Manuelle Zeitrafferaufnahmen
Taste NACH UNTEN / Selfie-Taste (5)		Nach unten / Selbstauslöser



Modus

Über die Taste Modus können Sie zwischen 3 Modi wechseln:

- Manueller Fotomodus
- Manueller Videomodus
- Wiedergabemodus

Drücke die Taste Modus (9), um zwischen den Modi zu wechseln.

Oben links im Bildschirm können Sie sehen welcher Modus aktiv ist.

	Fotomodus	Zum manuellen Fotografieren.
	Videomodus	Für manuelle Aufnahme von Videos.
	Wiedergabemodus	Zum Abspielen der aufgezeichneten Videodateien

→ **Foto manuell aufnehmen:** Drücken Sie die Taste MODE (Modus) (9), um in den Fotomodus zu wechseln. Drücken Sie auf die Taste OK (11), um ein Foto zu machen.

→ **Video manuell aufnehmen:** Drücken Sie die Taste MODE (Modus) (9), um in den Videomodus zu wechseln. Drücken Sie OK (11), um die Aufnahme zu starten, und drücken Sie OK (11) noch einmal, um die Aufnahme zu stoppen.

→ **Wiedergabe:** Drücken Sie die Taste MODE (Modus) (9), um zur Wiedergabeschnittstelle zu wechseln, und drücken Sie die Tasten NACH OBEN/NACH UNTEN (5/8), um die gespeicherten Fotos und Videos zu durchsuchen.

Drücken Sie bei Videowiedergabe die Taste OK (11), um die Wiedergabe zu starten, drücken Sie die Taste OK (11) erneut zum Pausieren, und drücken Sie die Taste MENU (Menü) (4), um die Wiedergabe zu beenden. Drücken Sie die Taste MODE (Modus) (9) erneut, um den Wiedergabemodus zu verlassen.

Wiedergabe-Menü

Aktuelles Foto oder Video löschen	Aktuelles Foto oder Video löschen	Optionen: [Abbrechen] / [Löschen]
		→ Drücken Sie OK zur Bestätigung.
Alle Dateien löschen	Löschen aller Foto- und Videodateien auf der Speicherkarte.	Optionen: [Abbrechen] / [Löschen]
		→ Drücken Sie OK (11) zur Bestätigung.
Diashow aktivieren	Wiedergabe der Fotos als Diashow.	Jedes Foto wird 3 Sekunden lang angezeigt.
	→ Drücken Sie die Taste OK (11), um die Wiedergabe zu beenden.	
Schreibschutz	Sperren Sie die Datei. Dies kann eine versehentliche Löschung vermeiden.	Optionen: [Aktuelle Datei schreibschützen] / [Alle Dateien schreibschützen] / [Aktuelle Datei entsperren] / [Alle Dateien entsperren]
		→ Wählen und mit der Taste OK (11) bestätigen.

Einstellung für Zeitraffer

Für Zeitrafferaufnahmen können Sie einen automatischen oder manuellen Zeitraffer einstellen.

Automatische Zeitrafferaufnahme einstellen



Drücken Sie die Ein/Aus-Taste (3) einmal zum Starten. Nun sehen Sie den Hauptbildschirm. Drücken Sie auf die Taste Menü (4). Danach die Tasten NACH UNTEN (8), um zur Einstellung Modus zu wechseln. Drücken Sie die Taste OK (11), um das Menü zu öffnen. Sie können nun zwischen 4 Modi auswählen.

Zeitraffer (Foto) ist die Zeitrafferfunktion für Fotos und kann so eingestellt werden, dass alle 3 Sekunden bis zu 24 Stunden ein Foto aufgenommen wird. Diese Fotos werden automatisch zu einem Zeitraffer-Video verbunden.

Zeitraffer (Video) ist die Zeitrafferfunktion für Video und kann so eingestellt werden, dass alle 3 Sekunden bis 24 Stunden ein kurzes Video von 3 Sekunde bis 120 Sekunden aufgenommen wird. Diese Videos werden automatisch zu einem Zeitraffer Video verbunden.

Foto kann so eingestellt werden, dass alle 3 Sekunden bis 24 Stunden 1 Foto aufgenommen wird.

Video kann so eingestellt werden, dass alle 3 Sekunden bis 24 Stunden ein Video von 3 Sekunden bis 120 Sekunden aufgenommen wird.

		
<p>1. Wählen Sie den Modus.</p>	<p>2. Wählen Sie den gewünschten Tag mit der Taste Modus (9). Aktivieren/ Deaktivieren Sie den Tag mit der Taste NACH OBEN oder NACH UNTEN (5/8).</p>	<p>3. Wählen Sie das Aufnahmeintervall mit den Tasten NACH OBEN / NACH UNTEN (5/8) und der Taste Modus (9) für nach rechts.</p>

Drücken Sie die Taste OK (11), um den Wochentag und das Aufnahmeintervall einzustellen. Nachdem Sie die Einstellung abgeschlossen haben, kehren Sie durch drücken der Menü-Taste (4) zum Hauptbildschirm zurück. Drücken Sie kurz die Ein/Aus-Taste (3). Auf dem Bildschirm wird ein 15-sekündiger Countdown angezeigt. Nach Ablauf des Countdowns wird der Aufnahmemodus aktiviert und die Kamera nimmt Fotos/Videos entsprechend des eingestellten Aufnahmeintervalls auf. Drücken Sie die Ein/Aus-Taste (3) erneut kurz, um die Zeitrafferaufnahme zu stoppen.

Manuelle Zeitrafferaufnahme einstellen (Stopp-Motion)

- Nach dem Starten ist standardmäßig der Fotomodus aktiviert. Drücken Sie die Taste NACH OBEN / MTL (8), um manuelle Zeitrafferaufnahme zu starten. Drücken Sie die Taste OK (11), um ein Foto aufzunehmen. Dies wiederholen Sie sooft bis Ihre Stopp-Motion Aufnahme vollständig ist. Drücken Sie dann erneut die Taste NACH OBEN / MTL (8), um die manuelle Zeitrafferaufnahme zu beenden. Die Fotos werden dadurch automatisch zu einem Video zusammengefügt.



- Drücken Sie nach dem Start die Taste Modus (9), um in den Videomodus zu wechseln. Drücken Sie die Taste NACH OBEN /MTL (8), um in die manuelle Zeitraffer-Videoaufnahme zu gelangen, drücken Sie die Taste OK (11), um die Aufnahme zu starten. Das Video wird für die eingestellte Videolänge aufgezeichnet. Dies wiederholen Sie sooft bis Ihr manuelles Zeitraffervideo vollständig ist. Wenn Sie die Videoaufnahme beendet haben, drücken Sie erneut die Taste NACH OBEN / MTL (8), um das manuelle Zeitraffervideo zu beenden. Die Videos werden dadurch automatisch zu einem Video zusammengefügt.

Systemeinstellung

→ Drücken Sie die Ein/Aus-Taste (3) einmal zum Starten, und drücken Sie die Taste MENU (Menü) (4), um die Kameraeinstellungen festzulegen/zu ändern.

→→ Drücken Sie die Tasten NACH OBEN/NACH UNTEN (5/8), um durch alle Menüs zu blättern. Drücken Sie dann die Taste OK (11), um die Einstellung zu öffnen.

→→→ Drücken Sie die Tasten NACH OBEN/NACH UNTEN (5/8), um alle Optionen zu durchsuchen. Bestätigen Sie mit der Taste OK (11).

→→→→ Drücken Sie erneut die Taste MENU (Menü) (4), um zum letzten Menü zurückzukehren oder das Einstellungsmenü zu verlassen.

Das Einrichtungsmenü und die Funktionen sind wie unten aufgeführt

Einstellungen: Die Übersicht zeigt die wichtigen Informationen, die bisher eingestellt wurden: Modus, Intervall, Batteriestatus, freier Speicher der MicroSD-Karte.

Modus: [Zeitraffer Foto] (Standard) / [Zeitraffer Video] / [Foto] / [Video]. → Wählen Sie und drücken Sie die Taste OK zur Bestätigung.

Einstellen der Betriebsart	Modus Zeitraffer Foto (Standard)	Die Kamera nimmt für den festgelegten Zeitraum Bilder auf und kombiniert sie zu einem Video.
	Modus Zeitraffer Video	Die Kamera nimmt für den eingestellten Zeitraum für die eingestellte Videolänge ein Video auf und kombiniert diese zu einem Video.
	Modus Foto	Die Kamera nimmt in für den festgelegten Zeitraum Bilder auf und speichert sie.
	Modus Video	Die Kamera nimmt für den eingestellten Zeitraum für die eingestellte Videolänge ein Video auf und speichert die Videos.

LED: Stellen Sie LED [Ein]/[Aus] (standard) ein. Dies kann helfen, eine dunkle Umgebung zu erhellen.

→ Wählen und mit der Taste OK (11) bestätigen.

● [Ein] Während der Nacht schaltet sich die LED automatisch ein, um das notwendige Licht für die Aufnahme von Bildern/Videos zu liefern. Dies ermöglicht Aufnahmen in einer Entfernung von ca. 3-18m.

● Reflektierende Objekte wie z. B. Verkehrsschilder können jedoch eine Überbelichtung verursachen, wenn sie sich innerhalb des Aufnahmebereichs befinden. Im Nachtmodus können die Bilder nur in Schwarzweiß angezeigt werden.

Belichtung: Stellen Sie die Belichtung ein. [+0.3 EV]/[+0.2 EV]/ [+0.1 EV] / [+0.0 EV] (standard) / [-1.0 EV]/[-2.0 EV]/[-3.0 EV].

→ Wählen und mit der Taste OK (11) bestätigen.

Sprache: Stellen Sie die Sprachanzeige auf dem Bildschirm ein: [Englisch] / [Deutsch] / [Dänisch] / [Finnisch] / [Schwedisch] / [Spanisch] / [Französisch] / [Italienisch] / [Niederländisch] / [Portugiesisch].

→ Wählen und mit der Taste OK (11) bestätigen.

Fotoauflösung: Stellen Sie die Fotoauflösung ein: Je größer die Auflösung → desto höher die Schärfe! (Es wird auch ein größerer Speicherplatz benötigt.)

[2MP: 1920x1080] (Standard) / [1M: 1280x720]

→ Wählen und mit der Taste OK (11) bestätigen.

Videoauflösung: [1920x1080] (Standard) / [1280x720]. → Wählen Sie und drücken Sie die Taste OK zur Bestätigung. Stellen Sie die Videoauflösung ein: Je größer die Auflösung → desto kürzer die Aufnahmezeit!

→ Wählen und mit der Taste OK (11) bestätigen.

Frequenz: Stellen Sie die Frequenz der Lichtquelle so ein, dass sie mit der Frequenz der Stromversorgung in der örtlichen Region übereinstimmt, um Interferenz zu vermeiden. Optionen: [50Hz] (Standard) / [60Hz].

→ Wählen und mit der Taste OK (11) bestätigen.

Videolänge: Legen Sie die Dauer der Aufnahme eines Videoclips fest. Optionen: 3 sec. – 120 sec. (Standard ist 5 sec.)

→ Wählen und mit der Taste OK (11) bestätigen.

Fotostempel: Anzeige von Datum & Uhrzeit auf den Fotos oder nicht. Optionen: [Zeit und Datum] (Standard) / [Datum] / [Aus].

→ Wählen und mit der Taste OK (11) bestätigen.

Zielaufnahmezeit 1 & 2 Stellen Sie die Überwachungszeit der Kamera ein. Sie können einen bestimmten Zeitraum festlegen, in dem die Kamera aufzeichnen soll. Sie können die Anfangs- und Endzeit der Kameraaufnahme selbst einstellen. Nach

Abschluss der Einstellung nimmt die Kamera täglich nur während des eingestellten Zeitraums auf und befindet sich zu den anderen Zeiten im Standby-Modus.

Optionen: [Ein] / [Aus]

Verwenden Sie zum Einstellen der Uhrzeit die Tasten NACH OBEN, NACH UNTEN und Modus (nach links) (5/8/9).

Tastenton: [Ein] / [Aus] (Standard). → Wählen Sie und drücken Sie die Taste OK zur Bestätigung. Öffnen Sie das Menü Tastenton, um den Bestätigungston der Tasten ein- oder auszuschalten.

Schleifenaufnahme: [Ein] / [Aus] (Standard). → Wählen Sie und drücken Sie die Taste OK zur Bestätigung.

Wenn Sie Schleifenaufnahme aktivieren, nimmt das Gerät je nach gewähltem Modus so lange Fotos oder/und Videos auf, bis die MicroSD-Karte voll ist. Wenn der Speicher voll ist, wird die Aufnahme fortgesetzt. Dies bedeutet, dass die älteste Datei (Foto/Video) jedes Mal gelöscht wird, wenn ein neues Foto/Video aufgenommen wird.

Datumsformat: Datumsformat: Wählen Sie zwischen [tt/mm/jjjj] / [jjjj/mm/tt] (Standard) / [mm/tt/jjjj]. (tt = Tag, mm = Monat, jjjj = Jahr)

Drücken Sie die Tasten NACH OBEN/NACH UNTEN (5/8), um die Werte anzupassen. → Wählen und mit der Taste OK (11) bestätigen.

Zeit & Datum: Verwenden Sie zum Einstellen von Uhrzeit & Datum die Tasten NACH OBEN, NACH UNTEN und Modus (nach links), um die Werte und die Position zu wechseln.

→ Wählen und mit der Taste OK (11) bestätigen.

Audioaufnahme: Die Kamera nimmt bei der Videoaufzeichnung auch Ton auf. Optionen: [Ein] (Standard) / [Aus].

→ Wählen und mit der Taste OK (11) bestätigen.

Einstellungen zurücksetzen: [Ja] / [Nein] (Standard). → Wählen und mit der Taste OK (11) bestätigen.

Setzen Sie die Kamera auf die Werkseinstellungen zurück.

Version: Zeigt die Firmware-Version der Kamera.

Speicherkarte formatieren: [Ja] / [Nein] (Standard). → Wählen und mit der Taste OK (11) bestätigen.

Achtung: Beim Formatieren der Speicherkarte werden alle Daten permanent gelöscht. Vor der Verwendung einer neuen Speicherkarte oder einer Karte, die zuvor in einem anderen Gerät verwendet wurde, formatieren Sie bitte die Speicherkarte.

Info: ● MicroSD-Karten bis zu 32GB müssen in FAT32 formatiert sein.

● Karten mit 64 GB oder mehr müssen in exFAT formatiert sein.

Montage

Vorsicht: Wenn Sie ein Loch in die Wand bohren vergewissern Sie sich, dass keine Strom-/Netz-/Elektrokabel und/oder Rohrleitungen beschädigt werden. Bei Verwendung des mitgelieferten Befestigungsmaterials übernehmen wir nicht gleichzeitig auch die Haftung für eine fachgerechte Montage. Sie alleine haften dafür, dass das Befestigungsmaterial für das jeweilige Mauerwerk geeignet ist, und dass die Montage fachgerecht ausgeführt wird. Bei Arbeiten in größeren Höhen besteht Absturzgefahr! Daher sorgen Sie für geeignete Absturzsicherungen.

Verwendung der Wandhalterung

Sie können die Zeitrafferkamera mit der mitgelieferten Wandhalterung dauerhaft an einer Wand anbringen. Vor der Anbringung der Kamera sollten Sie sicherstellen, dass alle vorhandenen Schrauben fest angezogen sind.

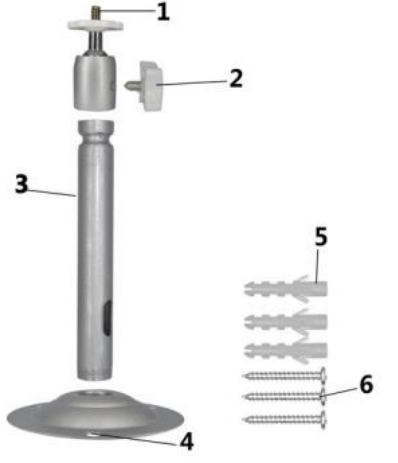
Bestandteile	Erforderliche Werkzeuge	
1. Stativschraube 2. Fixierschraube für die Halterung 3. Stützstange der Halterung 4. Bohrlöcher 5. Wanddübel 6. Schrauben	● Bohrmaschine ● 6 mm Mauer-/ Betonbohrer ● Kreuzschlitzschraubendreher	

Installationsschritte

- Markieren Sie die Bohrlöcher, indem Sie den Fuß der Wandhalterung an der gewünschten Montageposition halten und die Lochpositionen markieren.
- Bohren Sie die erforderlichen Löcher mittels eines Bohrers mit einem Bohrmeißel von 6 mm Durchmesser, setzen Sie die Dübel bündig mit der Wand ein.
- Schrauben Sie die Wandhalterung mit den mitgelieferten Schrauben an die Wand.
- Montieren Sie die Kamera auf die Stativschraube (1) und schrauben Sie die Kamera etwas weiter auf (etwa drei Umdrehungen).
- Drehen Sie die Kamera in die gewünschte Richtung und fixieren Sie sie mit der Sperrmutter.
- Um die Kamera in ihre Endposition zu bringen, lösen Sie die Fixierschraube (2) leicht, positionieren Sie die Kamera und fixieren Sie die Position durch Anziehen der Fixierschraube (2).

Verwendung des Befestigungsgurts

Verwenden Sie den Befestigungsgurt, um die Zeitrafferkamera an jedem Gegenstand (z. B. Baum) zu befestigen, um das Sie den Gurt herumführen können. Ziehen Sie den Gurt durch die rechteckigen Langlöcher auf der Rückseite und legen Sie den Gurt um den gewünschten Gegenstand. Schließen Sie nun den Gurt und ziehen ihn fest.

Verwendung des Befestigungsseils

Verwenden Sie das Seil, um die Zeitrafferkamera an einem beliebigen Gegenstand zu befestigen. Ziehen Sie das Seil durch die runden Löcher auf der Rückseite und legen Sie das Seil um den gewünschten Gegenstand. Machen Sie nun eine Schlaufe oder einen Knoten, um das Seil zu spannen.

Dateien auf den Computer übertragen (2 Methoden)

- Legen Sie die MicroSD-Karte in einen Kartenleser ein.
- Verbinden der Kamera mit einem Computer unter Verwendung des mitgelieferten MicroUSB-Kabels.

Verwenden eines Kartenlesers

→ Nehmen Sie die Speicherkarte aus der Kamera und stecken Sie sie in einen Kartenleseradapter. Verbinden Sie anschließend den Kartenleser mit einem Computer.

→→ Öffnen Sie [Dieser PC] oder [Datei-Explorer] und führen Sie einen Doppelklick auf das Wechseldatenträgersymbol aus, das die Speicherkarte darstellt.

→→→ Kopieren Sie Bild- oder Videodateien von der Speicherkarte auf Ihren Computer.

Verbindung der Kamera mit einem PC durch das MicroUSB-Kabel

→ Schließen Sie die Kamera über ein MicroUSB-Kabel an den PC an. Schalten Sie die Kamera ein. Der Bildschirm zeigt dann „**MSDC**“ an.

→→ Öffnen Sie den Ordner [Dieser PC] oder den [Datei-Explorer]. In der Liste der verfügbaren Laufwerke wird daraufhin ein Wechseldatenträger angezeigt. Führen Sie einen Doppelklick auf das Symbol „USB-Laufwerk“ aus, um die darauf gespeicherten Dateien einzusehen. Alle Dateien werden in dem Ordner mit dem Namen „DCIM“ gespeichert.

→→→ Kopieren Sie die Fotos oder Videodateien auf Ihren Computer.

Hinweise zur Reinigung

Trennen Sie das Gerät vor der Reinigung von der Spannungsversorgung (Batterien entfernen)! Verwenden Sie zur Reinigung des Geräts nur ein trockenes Tuch. Um eine Beschädigung der Elektronik zu vermeiden, verwenden Sie keine Reinigungsflüssigkeit. Reinigen Sie die Okulare und/oder Linsen nur mit einem weichen, fusselfreien Tuch (z. B. Mikrofaser Tuch). Um Kratzer auf den Linsen zu vermeiden, verwenden Sie nur sanften Druck mit dem Reinigungstuch. Schützen Sie das Gerät vor Staub und Feuchtigkeit. Bewahren Sie es in einem Beutel oder einer Schachtel auf. Bei längerer Nichtbenutzung die Batterien aus dem Gerät entfernen.

Technische Daten

Bildsensor	1/ 2,7" CMOS 2MP (niedrige Lichtempfindlichkeit)	
Bildschirm	2,4" TFT LCD (720x320)	
Videoauflösung	1920x1080/25fps, 1280x720/30fps,	
Fotoauflösung	2MP (1920x1080), 1MP (1280x720)	
Dateiformat	JPEG/AVI	
Objektiv	f=4mm, F/NO1,4, FOV=110°, Auto-IR-Filter	
LED	1 2W weiße LED (Hochleistung) ~ 18m Bereich; 120° (Zusätzliches Licht nur bei Dunkelheit)	
Belichtung	+3.0 EV ~-3.0 EV in Schritten von 1,0EV	
Videolänge	3 sec.– 120sec. Programmierbar	
Aufnahme-Distanz	Tagsüber: 1m bis unendlich, nachts: 1,5–18m	
Zeitrafferintervall	Benutzerdefiniert: 3 Sekunden bis 24 Stunden; Mo-So	
Automatisches unterscheiden der Bilder	Farbbilder bei Tag / Schwarzweiß-Bilder bei Nacht.	
Mikrofon & Lautsprecher	Integriert	
Anschlüsse	MicroUSB 2.0; Hohlstecker 3,5x1,35mm	
Speicherung	Extern: MicroSD/HC/XC**-Karte (bis 512GB, Klasse 10) [**nicht im Lieferumfang enthalten]	
Stromversorgung	12 AA Batterien* (*enthalten); extern DC6V-Spannungsversorgung** mindestens 1A [**nicht im Lieferumfang enthalten]	
Standby-Zeit	~6 Monate, je nach Einstellungen und verwendeter Batteriequalität; Fotos 5 Minuten Intervall, 288 Fotos / Tag	
Gerätesprache	EN, DE, SP, FR, IT, NL, FI, SE, DK, PO	
Betriebstemperatur	-20°C bis +50°C	
Gewicht & Abmessungen	378g (ohne Batterien) / (L) 12,5 x (B) 8 x (H) 15cm	
Lieferumfang	Full-HD-Zeitrafferkamera TX-164, MicroUSB-Kabel, Befestigungsgurt, Befestigungsseil, Wandhalterung, Montagehalterung, 3 Schrauben & 3 Dübel, 12 AA-Batterien, Gebrauchsanleitung	

Warnungen

- Versuchen Sie nicht, das Gerät auseinanderzunehmen. Dies kann zu Kurzschluss oder zu Beschädigungen führen.
- Die Kamera kann durch Umgebungstemperatur und -feuchtigkeit kurzgeschlossen werden. Bitte beachten Sie beim Einsatz im Freien den Schutz der Kamera.
- Das Gerät nicht schütteln oder fallen lassen. Dies kann interne Schaltplatinen oder Mechanismen zerbrechen.
- Batterien sollten auch nicht übermäßiger Hitze oder direkter Sonneneinstrahlung ausgesetzt werden.
- Halten Sie das Gerät außerhalb der Reichweite von kleinen Kindern.
- Das Gerät wird nach zu langem Gebrauch heiß. Das ist normal.
- Verwenden Sie das von uns bereitgestellte Zubehör.



Mit diesem Symbol gekennzeichnete Produkte erfüllen alle anzuwendenden Gemeinschaftsvorschriften des Europäischen Wirtschaftsraums.

Eine „Konformitätserklärung“ in Übereinstimmung mit den anwendbaren Richtlinien und entsprechenden Normen ist von der Technaxx Deutschland GmbH & Co KG. erstellt worden. Diese kann auf Anfrage jederzeit eingesehen werden.



Sicherheits- und Entsorgungshinweise für Batterien: Kinder von Batterien fernhalten. Wenn ein Kind eine Batterie verschluckt, zum Arzt oder direkt in ein Krankenhaus gehen! Auf korrekte Polarität (+) und (-) der Batterien achten! Nie alte und neue Batterien oder verschiedene Typen zusammen verwenden. Batterien nie kurzschließen, öffnen, verformen, aufladen! **Verletzungsrisiko!** Batterien niemals ins Feuer werfen! **Explosionsgefahr!**



Hinweise zum Umweltschutz: Verpackungen sind recycelbares Rohmaterial. Alte Geräte nicht im Hausmüll entsorgen. **Reinigung:** Gerät vor Verschmutzung schützen (mit sauberem Tuch reinigen). Keine rauen, groben Materialien oder Lösungsmittel oder andere aggressive Reinigungsmittel verwenden. Gereinigtes Gerät gründlich abwischen. **Wichtiger Hinweis:** Sollte Batterieflüssigkeit aus der Batterie austreten, das Batteriefach mit einem weichen Tuch abwischen. **Inverkehrbringer:** Technaxx Deutschland GmbH & Co.KG, Kruppstr. 105, 60388 Frankfurt a.M., Deutschland

Das Symbol des durchgestrichenen Mülleimers auf Batterien oder Akkumulatoren besagt, dass diese am Ende ihrer Lebensdauer nicht im Hausmüll entsorgt werden dürfen. Sofern Batterien oder Akkumulatoren Quecksilber (Hg), Cadmium (Cd) oder Blei (Pb) enthalten, finden Sie das jeweilige chemische Zeichen unterhalb des Symbols des durchgestrichenen Mülleimers. Sie sind gesetzlich verpflichtet, alte Batterien und Akkumulatoren nach Gebrauch zurückzugeben. Sie können dies kostenfrei im Handelsgeschäft oder bei einer anderen Sammelstelle in Ihrer Nähe tun. Adressen geeigneter Sammelstellen können Sie von Ihrer Stadt- oder Kommunalverwaltung erhalten.

Batterien können Stoffe enthalten, die schädlich für die Umwelt und die menschliche Gesundheit sind. Besondere Vorsicht ist aufgrund der besonderen Risiken beim Umgang mit lithiumhaltigen Batterien geboten. Durch die getrennte Sammlung und Verwertung von alten Batterien und Akkumulatoren sollen negative Auswirkungen auf die Umwelt und die menschliche Gesundheit vermieden werden.

Bitte vermeiden Sie die Entstehung von Abfällen aus alten Batterien soweit wie möglich, z.B. indem Sie Batterien mit längerer Lebensdauer oder aufladbare Batterien bevorzugen. Bitte vermeiden Sie die Vermüllung des öffentlichen Raums, indem Sie Batterien oder batteriehaltige Elektro- und Elektronikgeräte nicht achtlos liegenlassen. Bitte prüfen Sie Möglichkeiten, eine Batterie anstatt der Entsorgung einer Wiederverwendung zuzuführen, beispielsweise durch die Rekonditionierung oder die Instandsetzung der Batterie.

Weitere Informationen zum Batteriegesetz finden Sie auch im Internet unter www.batteriegesetz.de.