

FLEXLIGHT

Typ: EML262-S + EML262-RV1

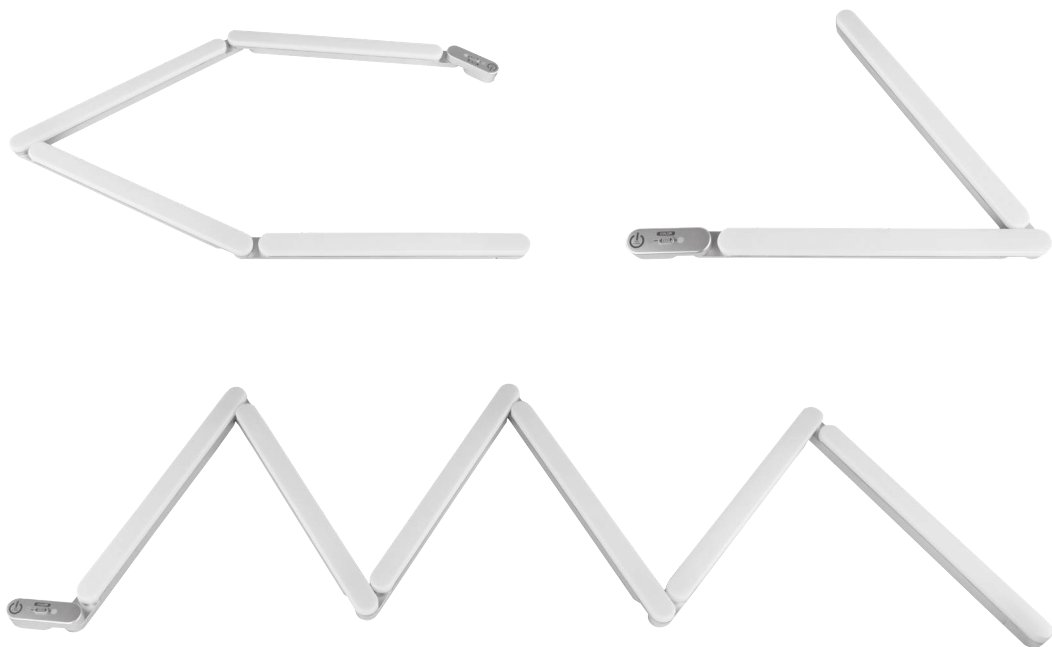

REV Ritter GmbH

Frankenstr. 1-4 • 63776 Mömbris • Deutschland • www.rev.de

E-Mail: service@rev.de • ☎ Service-Telefon: 00800 5000 2735*

*kostenfreie Service-Rufnummer, Mobilfunkpreise abweichend

06.20

INSTALLATION + FUNKTION

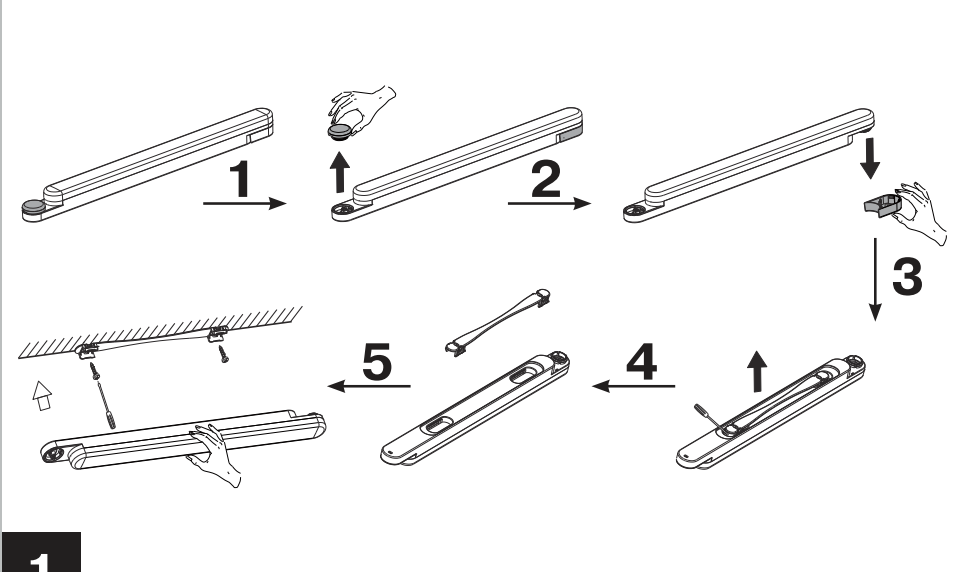

1

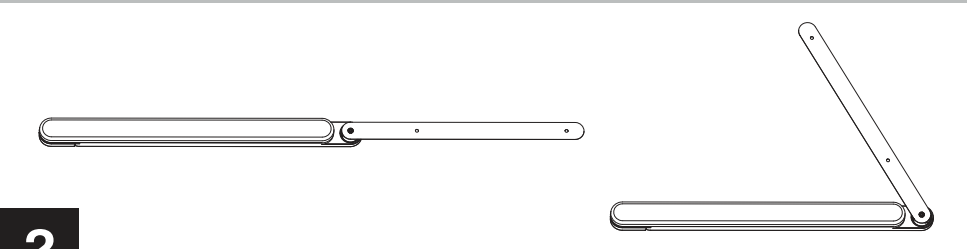

2

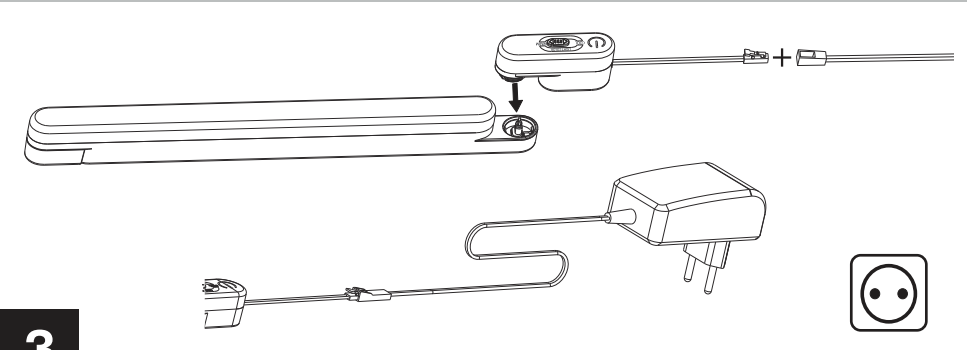

3

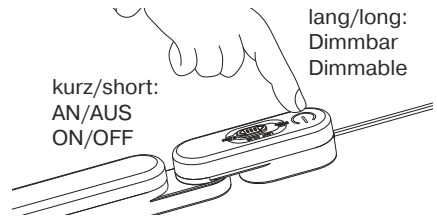
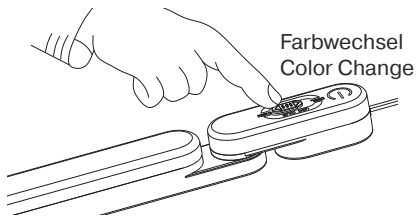

Hinweis: Die zuletzt ausgewählte Einstellung, steht beim nächsten Einschalten wieder zur Verfügung (Memory Funktion).

4

MONTAGEMÖGLICHKEITEN

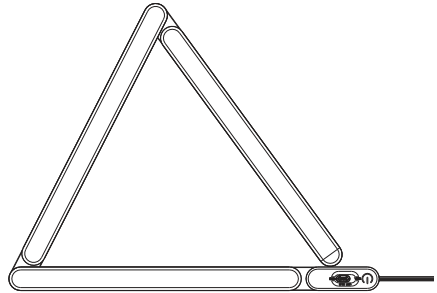
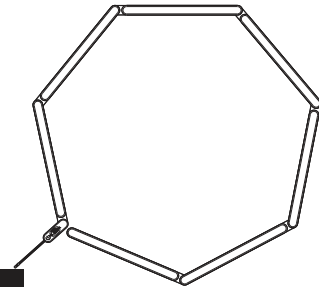
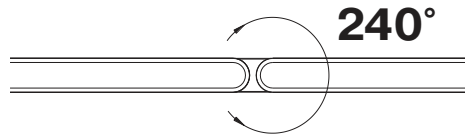

5

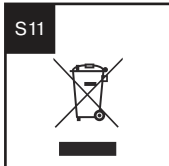
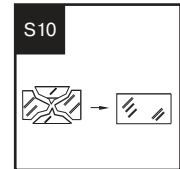
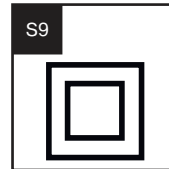
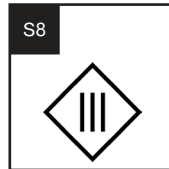
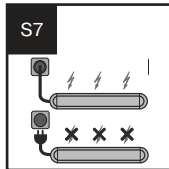
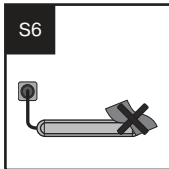
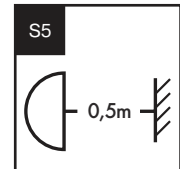
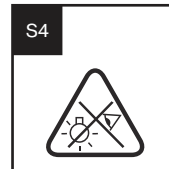
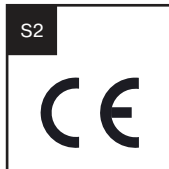
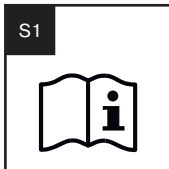

S

Flexlight

Montage- und Bedienungsanleitung

EINLEITUNG

Sehr geehrte Kundin, sehr geehrter Kunde,
wir bedanken uns, dass Sie unser Produkt gekauft haben. Bitte lesen Sie die nachfolgende Bedienungsanleitung vor der Inbetriebnahme des Produktes aufmerksam durch und bewahren Sie sie für späteres Nachschlagen gut auf (S1).

Bitte überprüfen Sie das Produkt vor Verwendung auf Schäden!

BESTIMMUNGSGEMÄSSE VERWENDUNG

- Leuchte für Wand- und Deckenmontage auf normal entflammbar Oberflächen in trockenen Räumen.
- Das Produkt ist konform mit den zutreffenden europäischen CE-Richtlinien (S2).
- Dieses Produkt ist konform mit den zutreffenden europäischen Sicherheitsnormen.
- Das Produkt ist mit IP20 gekennzeichnet und zur Verwendung in trockenen Innenräumen geeignet (S3).
- Das Produkt ist ausschließlich für den Haushaltsgebrauch oder ähnliche Verwendungszwecke bestimmt. Es darf nicht für gewerbliche Zwecke verwendet werden!
- Das Produkt darf nur für den vorgesehenen Zweck, gemäß dieser Bedienungsanleitung, verwendet werden!
- Das Produkt ist nicht für den rauen Einsatz (z.B. Baustellen) geeignet!
- Das Produkt ist nicht für die Benutzung durch Personen (inklusive Kinder) vorgesehen, deren physische, sensorische oder mentale Fähigkeiten begrenzt sind, oder Erfahrung und Wissen fehlt! Benutzung des Produktes durch diese Personen nur, sofern sie von einer für ihre Sicherheit verantwortlichen Person überwacht werden oder in die Benutzung des Produktes eingeführt wurden! Die Aufsicht und Benutzung des Produktes muss von einer verantwortungsvollen Person erfolgen!
- Achten Sie darauf, dass dieses Produkt nicht in die Hände von Kindern oder unbefugten Personen gelangen kann!

ALLGEMEINE HINWEISE

- Behandeln Sie das Produkt sorgfältig. Es kann durch Stöße, Schläge oder Fall aus bereits geringer Höhe beschädigt werden!
- Ziehen Sie den Netzstecker des Produktes bei Störungen während des Betriebes!
- Nur gelieferte Originalteile verwenden!
- Keine Zusatzkomponenten einsetzen!
- Das Produkt hat keine austauschbaren Teile. Versuchen Sie nicht das Produkt zu öffnen oder zu reparieren!

ALLGEMEINE SICHERHEITSHINWEISE

- Technische Daten beachten!
- Gebrauchsanweisung beachten und aufbewahren!
- Gebrauchsanweisung an Nachbesitzer weitergeben!
- Nicht für den Gebrauch durch Kinder bestimmt!
- Beschädigtes Produkt nicht in Betrieb nehmen!
- Niemals direkt in die Lichtquelle sehen! Das ausgesendete Lichtspektrum kann Blauanteile enthalten (S4).
- Immer ausreichend abkühlen lassen und zur Reinigung die Leuchte spannungsfrei schalten und den Stromkreis gegen Wiedereinschalten sichern!
- Nur auf ebenen und stabilen Oberflächen montieren!
- Nicht in Räumen mit Explosionsrisiko benutzen (z. B. Schreinerei, Lackierbetrieb oder Ähnliches)!
- Nicht in unmittelbarer Nähe von brennbarem Material benutzen!
- Nicht in Wasser oder andere Flüssigkeiten eintauchen!
- Nicht mit nassen Händen bedienen!
- Die Lichtquelle in der Leuchte ist nicht ersetzbar. Am Ende ihrer Lebensdauer muss die ganze Leuchte ersetzt werden!
- Immer mindestens 0,5m von angestrahlten Flächen entfernt anbringen — besonders das Anschlusskabel darf nicht angestrahlt werden oder in Berührung mit dem Metallgehäuse kommen — sowie die erforderlichen Mindestabstände einhalten (S5)!
- Produkt nicht abgedeckt betreiben (S6). Dies könnte zu gefährlichen Hitzestaus führen!
- Das Produkt muss frei zugänglich bleiben (auch im Betrieb)!
- Verwenden Sie für den Anschluss nur ordnungsgemäß Netzsteckdosen (230V~, 50Hz) mit Schutzleiter des öffentlichen Versorgungsnetzes, die gut erreichbar sind!

- Gehäuse nicht öffnen, Vorsicht Gefahr des elektrischen Schlages!
- Ein Umbauen oder Verändern des Produktes beeinträchtigt die Produktsicherheit. Achtung Verletzungsgefahr!
- Ein Umbau oder eine Veränderung des Produktes darf nicht erfolgen!
- Bei beschädigtem Kabel Produkt von der Stromversorgung trennen!
- Spannungsfrei nur bei gezogenem Stecker (S7)!
- Bedienen Sie die Knöpfe des Produktes nicht mit elektrisch leitenden Gegenständen!
- Betreiben Sie das Produkt nicht an, auf oder in der Umgebung offener Flammen (z.B. Kerzen)!
- Nicht mit Gewalt verbiegen!
- Leitung nicht über scharfe Kanten und Ecken biegen oder verknoten um Beschädigungen zu vermeiden!
- Kabellänge inklusive Netzteil (Gesamtlänge: ca. 1,5m) beachten
- **Schließen Sie nicht mehr als 7 Add On Elemente (Typ: EML262-RV1) an einen Controller (Typ: EML262-S).**

LIEFERUMFANG

Prüfen Sie den Lieferumfang auf Vollständigkeit und einwandfreie Beschaffenheit.

Bei Fehlteilen oder Beschädigungen:

- Montieren Sie das Gerät nicht!
- Nehmen Sie das Gerät nicht in Betrieb!
- Reklamieren Sie beim Lieferanten.

Der Lieferumfang besteht aus:

- Produkt
- Montagematerial (Schrauben, Bohrschablone, doppelseitiges Klebeband zum Fixieren des Controllers)
- Anleitung
- Netzteil (im Starter-Set)
- Zubehör (Controller im Starter-Set)

TECHNISCHE DATEN

- Leistung: 3,4W LED (pro Leuchten-Modul)
- LED Leuchtmittel: 56 SMD LEDs
- Lichtstrom: 250lm
- Lichtausbeute: 73lm/W
- Farbtemperatur: 3000K und 6500K
- Farbwiedergabeindex Ra/CRI: ≥ 80
- Energieeffizienz-Klasse (EEK): A
- LED Lebensdauer: 25.000h
- Abstrahlwinkel: 124°
- IP Schutzart: IP20
- Schutzklasse: III (S8)
- Umgebungstemperatur: 0°C - 35°C / max. 35°C
- Abmessungen Leuchte BxHxT: 324 x 23 x 24mm
- Abmessungen Controller BxHxT: 74 x 23 x 24mm
- Dimm-Modus: 10-100% stufenlos regelbar
- Netzteil:
 - Input: 230V~; 50Hz
 - Output: 24VAC, 1A, 24W
 - Schutzklasse: II (S9)
 - Kabellänge: 100cm

INSTALLATION

Die Installationsschritte können Sie den Zeichnungen entnehmen.

1. Entfernen Sie die Schutzkappe vom Stromeingang
2. Entfernen Sie die Schutzkappe am Stromausgang
3. Entfernen Sie die Montagehalterung von der Rückseite des Leuchten-Moduls und befestigen Sie sie anschließend an der gewünschten Position
4. Fixieren Sie das Leuchten-Modul an der Montagehalterung
5. Stecken Sie den Controller an den Stromeingang des ersten Leuchten-Moduls und fixieren Sie ihn mit dem beiliegenden doppelseitigen Klebeband.
6. Schließen Sie den Steckverbinder des Netzteils an den des Controllers.



Hinweis: Wenn Sie mehrere Leuchten-Module miteinander verbinden möchten, können Sie die beiliegende Bohrschablone verwenden.

REINIGUNG

- Lassen Sie die Leuchte ausreichend abkühlen!
- Ziehen Sie das Produkt vor der Reinigung aus der Steckdose oder trennen es vom Stromnetz!
- Zur Reinigung nur ein trockenes oder leicht feuchtes, fusselfreies Tuch, eventuell ein mildes Reinigungsmittel verwenden. Keine scheuer- oder lösungsmittelhaltigen Reinigungsmittel anwenden.
- Niemals zur Reinigung abspritzen oder einen Dampfdruckreiniger verwenden, dabei können Isolierungen und Dichtungen beschädigt werden!

WARTUNG

- Ersetzen Sie umgehend beschädigte Schutzscheiben (S10).
- Entfernen Sie sofort alle Verschmutzungen am Gehäuse oder der Schutzscheibe, da diese zu Überhitzung führen können.
- Die Lichtquelle dieser Leuchte ist nicht ersetzbar; wenn die Lichtquelle ihr Lebensdauerende erreicht hat, ist die gesamte Leuchte zu ersetzen.

WEEE-ENTSORGUNGSHINWEIS

Gebrauchte Elektro- und Elektronikgeräte dürfen gemäß europäischer Vorgaben nicht mehr zum unsortierten Abfall gegeben werden. Das Symbol der Abfalltonne auf Rädern weist auf die Notwendigkeit der getrennten Sammlung hin. Helfen auch Sie mit beim Umweltschutz und sorgen dafür, dieses Gerät, wenn Sie es nicht mehr nutzen, in die hierfür vorgesehenen Systeme der Getrenntsammlung zu geben. RICHTLINIE 2012/19/EU DES EUROPÄISCHEN PARLAMENTS UND DES RATES vom 04. Juli 2012 über Elektro- und Elektronik-Altgeräte. (S11)

SERVICE

Haben Sie Fragen zu unserem Produkt oder eine Beanstandung, dann informieren Sie sich bitte im Internet unter www.rev.de über die Kontaktaufnahme und Retourenabwicklung oder senden eine E-Mail an service@rev.de. Wir weisen darauf hin, dass wir keine Sendungen ohne Retourennummer bearbeiten können und deren Annahme verweigern müssen.

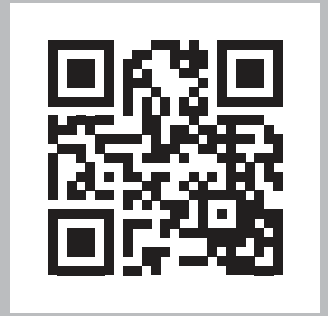



- DE** Eine mehrsprachige Version dieser Anleitung finden Sie unter **www.rev.de**. Alternativ können Sie auch dem nebenstehenden QR-Code folgen.
- GB** You can find a multilingual version of this manual at **www.rev.de**. Alternatively, you can also follow the QR-code below.
- FR** Une version multilingue de ce manuel vous trouverez sous **www.rev.de**. Alternativement, vous pouvez suivre le code QR adjacent.
- ES** Puede encontrar una versión multilingüe de estas instrucciones en **www.rev.de**. Alternativamente, también puede seguir el código QR contiguo.
- BG** Многоезична версия на настоящето упътване можете да намерите на **www.rev.de**. Като допълнителен източник може да ползвате и приложения QR код.
- CZ** Vícejazyčnou verzi tohoto návodu najdete na **www.rev.de**. Alternativně můžete také sledovat QR kód umístěný vedle.
- DK** Du finder en flersproget version af denne brugsanvisning på **www.rev.de**. Alternativt kan du følge QR-kode ved siden af.
- EE** Selle juhendi mitmekeelse versiooni leiate veebilehelt **www.rev.de**. Alternativselt võite kasutada ka kõrvalolevat QR-koodi.
- FI** Tämän käyttöohjeen monikielinen versio löytyy osoitteesta **www.rev.de**. Vaihtoehtoisesti voit myös käyttää vieressä olevaa QR-koodia.
- HR** Višejezičnu verziju ovih uputa možete pronaći na stranici **www.rev.de**. Također možete slijediti i QR kod na desnoj strani.
- HU** A jelen útmutató többnyelvű változatát a **www.rev.de** weboldalon találja. Másik lehetőségként olvassa be az itt látható QR-kódot.
- IS** Hægt er að finna leiðbeiningar á fjölda tungumála á vefslóðinni **www.rev.de**. Eins er hægt að fara eftir QR-kóðanum hér til hliðar.
- IT** Una versione multilingue di questo manuale è presente al sito **www.rev.de**. Oppure, è possibile seguire il codice QR a lato.
- LT** Šią instrukciją kitomis kalbomis rasite adresu **www.rev.de**. Arba pasinaudokite šalia esančiu QR kodu.
- LV** Šīs instrukcijas daudzvalodu versiju var atrast vietnē: **www.rev.de**. Varat arī sekot zemāk redzamajam QR kodam.
- NL** Een meertalige versie van deze handleiding is beschikbaar op **www.rev.de**. Als alternatief kunt u ook de hiernaast afgebeelde QR-code volgen.
- NO** En flerspråklig versjon av denne bruksanvisningen fins på **www.rev.de**. Du kan også følge QR-koden under.
- PL** Wielojęzyczna wersja niniejszej instrukcji jest dostępna na stronie **www.rev.de**. Można również skorzystać z umieszczonego obok kodu QR.
- PT** Em **www.rev.de** encontra-se uma versão multilingue deste manual. Como alternativa, também é possível seguir o código QR abaixo.
- RO** O versiune multilingvă a acestor instrucțiuni găsiți la **www.rev.de**. Alternativ puteți să citiți și folosiți codul QR alăturat.
- RU** Многоязычная версия этого руководства доступна на **www.rev.de**. Кроме того, вы также можете увидеть соседний Следуйте QR-коду.
- SE** En flerspråkig version av denna bruksanvisning finns på **www.rev.de**. Alternativt kan du också använda följande QR-kod.
- SK** Viacjazyčná verzia tohto návodu sa nachádza na **www.rev.de**. Alternativne môžete použiť aj vedľa uvedený QR kód.
- SI** Na voljo je večjezična različica tega priročnika **www.rev.de**. Lahko pa vidite tudi sosednjo Sledite QR kodi.
- TR** Bu talimatın çok dilli versiyonunu **www.rev.de** adresinde bulabilirsiniz. Alternatif olarak yandaki QR kodunu da tarayabilirsiniz.
- UA** Багатомовна версія цієї інструкції доступна на **www.rev.de**. Крім того, ви також можете скористатися розташованим поруч QR-кодом.



REV Ritter GmbH

Frankenstr. 1-4 • 63776 Mömbris • Deutschland • www.rev.de

E-Mail: service@rev.de •   Service-Telefon: 00800 50 00 27 35*

*kostenfreie Service-Rufnummer, Mobilfunkpreise abweichend

Flexlight

Assembly and operating instructions

INTRODUCTION

Dear Customer,

We'd like to thank you for purchasing our product. Please read the following operating instructions thoroughly before using this product for the first time and keep it handy for future reference (S1).

Please check the product before use for any damage.

PROPER USE

- Luminaire for wall and ceiling mounting on normally flammable surfaces in dry spaces.
- The product conforms to the appropriate European CE directives (S2).
- This product conforms to the appropriate European safety standards.
- The product is IP20 rated and suitable for use in dry interior spaces (S3).
- The product is intended exclusively for household use or similar purposes. It must not be used for commercial purposes!
- The product may only be used only for the purpose for which it is intended, in accordance with this user manual!
- The product is not suitable for rough use (e.g. construction sites)!
- The product is not intended for use by persons (including children) whose physical, sensory or mental abilities are limited or who lack experience and knowledge! These persons may only use the product if they are supervised by a person responsible for their safety, or if they have been inducted into how to use the product! The supervision and use of this product must be carried out by a responsible person!
- Make sure that this product is kept out of the reach of children or unauthorised persons.

GENERAL INFORMATION

- Handle this product carefully. It can be damaged by shocks, blows or by being dropped, even from a low height!
- Disconnect the product's mains power plug in the event of a fault during operation.
- Only use the supplied original parts!
- Do not use additional components!
- This product has no replaceable parts. Do not attempt to open or repair this product!

GENERAL SAFETY INSTRUCTIONS

- Please observe the technical specifications!
- Please follow this instruction manual and keep it in a safe place!
- Please pass on this instruction manual to a subsequent owner!
- Not to be used by children!
- Do not operate a defective product!
- Never look directly into the LED light source! The light spectrum transmitted may contain blue components (S4).
- Always allow to cool down sufficiently and for cleaning purposes disconnect the luminaire from the power supply and secure the electric circuit against being switched on again.
- Install only on flat, stable surface!
- Must not be used in areas that represent an explosion hazard (e.g. carpentry workshop, paintshop, or similar)!
- Do not use in the immediate vicinity of flammable materials!
- Do not immerse in water or other liquids!
- Do not operate with wet hands!
- The light source in the luminaire is not replaceable. The entire luminaire must be replaced at the end of its service life!
- Always install at least 0,5m away from illuminated surfaces — the connection cable in particular must not be illuminated or come into contact with the metal housing — and observe the required minimum distances (S5)!
- Do not operate the product when covered (S6). This could lead to a dangerous buildup of heat!
- The product must remain freely accessible (also when in use)!
- For the connection, only use regular mains sockets (230V~, 50Hz) with protective conductors of the public supply network which are easily accessible!
- Do not open the housing!
- A conversion or modification of the product affects product safety. Caution: risk of injury! A conversion or modification of the product must not be carried out!
- If the cable is damaged, disconnect product from the power supply!
- De-energised only when the plug is pulled out (S7)!

- Do not operate the product's buttons with electrically conductive objects!
- Do not operate the product at, on or in the vicinity of open flames (e.g. candles)!
- Do not bend using force!
- To avoid damage, do not bend or knot cables over sharp edges or corners!
- Note the cable length including power supply unit (total length: approx. 1.5m)
- **Do not connect more than 7 Add On elements (type: EML262-RV1) to one controller (Type: EML262-S).**

SCOPE OF DELIVERY

Check the delivery for completeness and perfect condition.

In the case of missing parts or damage:

- do not mount the unit!
- do not put the unit into operation!
- make a complaint to the supplier.

The deliver consists of:

- Product
- Mounting material (screws, drilling template, double-sided adhesive tape to fix the controller)
- Instructions
- Power supply unit (in starter set)
- Accessories (controller in starter set)

TECHNICAL DATA

- Output: 3,4W LED (per luminaire module)
- Illuminant: 56 SMD LEDs
- Luminous flux: 250lm
- Luminous efficacy: 73lm/W
- Colour temperature: 3000K + 6500K
- Colour rendering index (Ra/CRI): ≥ 80
- Energy efficiency class: A
- LED service life: 25000h
- Beam angle: 124°
- IP protection class: IP20
- Protection class: III (S8)
- Ambient temperature: 0°C - 35°C / max. 35°C
- Dimensions Luminaire W x H x D: 324 x 23 x 24mm
- Dimensions Controller W x H x D: 74 x 23 x 24mm
- Dimming mode: 10-100% infinitely variable
- Power supply unit:
 - Input: 230V~; 50Hz
 - Output: 24VAC, 1A, 24W
 - Protection class: II (S9)
 - Cable length: 100cm

INSTALLATION

Please refer to the drawings for the installation steps.

1. Remove the protective cap from the power input.
2. Remove the protective cap from the current output.
3. Remove the mounting bracket from the back of the lamp module and then attach it in the desired position
4. Fix the luminaire module to the mounting bracket.
5. Connect the controller to the power input of the first lamp module and fix it with the enclosed double-sided adhesive tape.
6. Connect the plug connector of the power supply to that of the controller.



Note: If you want to connect several lamp modules together, you can use the enclosed drilling template.

CLEANING

- Allow the luminaire to cool down sufficiently!
- Before cleaning, unplug the product from the power point or disconnect it from the mains supply!
- Clean with a dry or slightly moist, clean, lint-free cloth and a mild detergent if required. Do not use cleaners that contain abrasives or solvents.
- Never spray for cleaning or use a steam pressure cleaner, as this may damage the insulation and seals!

MAINTENANCE

- Replace any damaged protective panels immediately (S10).
- Remove all dirt from the housing or protective panel immediately, as this can lead to overheating.
- The light source of this luminaire is not replaceable; if the light source has reached the end of its service life, the entire luminaire must be replaced.

WEEE DISPOSAL INFORMATION

According to the European regulations, used electrical and electronic equipment may no longer be put out into unsorted rubbish. The symbol on the wheeled rubbish bin points out the necessity for separated collection. Help us to protect the environment and ensure that this unit is put out in the appropriate systems for separate collection once you do not use it any longer. DIRECTIVE OF THE EUROPEAN PARLIAMENT AND COUNCIL of 4th July 2012 concerning used electrical and electronic equipment. (S11)

SERVICE

If you have any questions concerning our products or a complaint, then please go to www.rev.de to find out how to make contact or how to organise a return. Alternatively, send an email to service@rev.de We'd like to point out that we are unable to process any shipments which do not have a return number and will not accept them.

Flexlight

Instructions de montage et d'utilisation

INTRODUCTION

Très chère cliente, très cher client,

Nous vous remercions pour l'achat de notre produit. Veuillez lire ces instructions d'utilisation avant la mise en service du produit et conservez-les pour pouvoir le consulter ultérieurement (S1).

Vérifiez que le produit n'est pas endommagé avant de l'utiliser !

UTILISATION CONFORME AUX DISPOSITIONS

- Luminaire pour montage mural et au plafond sur des surfaces normalement inflammables dans des pièces sèches.
- Le produit est conforme aux directives CE européennes applicables (S2).
- Ce produit est conforme aux normes de sécurité européennes en vigueur.
- Le produit est conforme à la norme IP20 et convient à une utilisation dans des environnements intérieurs secs (S3).
- Le produit est destiné exclusivement à un usage domestique ou similaire. Il ne doit pas être utilisé à des fins commerciales !
- Le produit ne doit être utilisé pour l'usage auquel il est destiné que conformément à ce mode d'emploi !
- Le produit n'est pas adapté à un usage intensif (par ex. sur des chantiers) !
- Le produit n'est pas destiné à être utilisé par des personnes (y compris des enfants) dont les capacités physiques, sensorielles ou mentales sont limitées ou qui manquent d'expérience et de connaissances ! L'utilisation du produit par ces personnes uniquement si elles sont supervisées par une personne responsable de leur sécurité ou si elles ont été initiées à l'utilisation du produit ! Une personne pleinement responsable doit surveiller et utiliser le produit !

REMARQUES GÉNÉRALES

- Veuillez à ce que le produit ne parviennent pas dans les mains des enfants ou de personnes non autorisées !
- Manipulez le produit avec précaution. Il peut être endommagé par des chocs, des coups ou des chutes d'une hauteur de quelques mètres seulement !
- Débranchez la fiche secteur de l'appareil en cas de dysfonctionnement pendant le fonctionnement !
- Utiliser uniquement les pièces originales fournies !
- N'appliquer aucun composant supplémentaire !
- Le produit n'a pas de pièces remplaçables. N'essayez pas d'ouvrir ou de réparer l'appareil !

CONSIGNES DE SÉCURITÉ FONDAMENTALES

- Observer les caractéristiques techniques !
- Respecter et conserver les instructions d'utilisation !
- Transmettre les instructions d'utilisation au propriétaire suivant !
- Ne doit pas être utilisé par des enfants !
- Ne pas mettre un produit défectueux en service !
- Ne jamais regarder directement dans la source lumineuse LED ! Le spectre lumineux émis peut contenir des radiations bleues (S4).
- Laissez toujours refroidir suffisamment et, pour le nettoyage, débranchez la lampe de l'alimentation électrique et assurez-vous que le circuit ne sera pas remis en marche !
- Monter uniquement sur des surfaces planes et stables !
- Ne pas utiliser dans des pièces à risque d'explosion (par ex. atelier de menuiserie, atelier de carrosserie ou autres pièces similaires) !
- Ne pas utiliser à proximité de matériaux inflammables !
- Ne pas immerger dans l'eau ou autres liquides !
- Ne pas utiliser avec les mains mouillées !
- La source lumineuse de la lampe ne peut pas être remplacée. À la fin de sa durée de vie, l'ensemble du luminaire doit être remplacé !
- Toujours installer à au moins 0,5 m des surfaces à éclairer - le câble d'alimentation en particulier ne doit pas être éclairé ou entrer en contact avec le boîtier métallique - et respecter les distances minimales requises (S5) !
- Ne pas couvrir le produit (S6). Cela pourrait entraîner une accumulation de chaleur dangereuse !
- Le produit doit rester librement accessible (même pendant le fonctionnement) !
- N'utiliser que des prises de courant (230V~, 50Hz) avec des conducteurs de protection du réseau public facilement accessibles !

- Ne pas ouvrir le boîtier.
- Le fait de modifier ou de changer le produit compromet la sécurité du produit. Attention Risque de blessure ! Le produit ne doit pas être modifié ou changé !
- Séparer le produit de l'alimentation électrique si le câble est endommagé.
- Hors tension uniquement lorsque la fiche est débranchée (S7)!
- N'actionnez pas les touches de l'appareil avec des objets électroconducteurs !
- N'utilisez pas l'appareil sur, sur ou à proximité de flammes nues (par ex. bougies) !
- Ne pas plier avec force !
- Ne pas plier ou nouer le câble sur les arêtes vives et les coins pour éviter de l'endommager !
- Notez la longueur du câble, y compris le bloc d'alimentation (longueur totale : environ 1,5 m)
- **Ne pas connecter plus de 7 éléments Add On (type : EML262-RV1) à un contrôleur (Type : EML262-S).**

FOURNITURES

Contrôlez l'intégralité et le parfait état du volume de livraison.

En cas de pièces manquantes ou défectueuses :

- Ne montez pas l'appareil !
- Ne mettez pas l'appareil en service !
- Faites une réclamation auprès du fournisseur.

La livraison contient :

- Produit
- Matériel de montage (vis, gabarit de perçage, ruban adhésif double face pour fixer le contrôleur)
- Mode d'emploi
- Bloc d'alimentation (dans le kit de démarrage)
- Accessoires (Contrôleur dans le jeu de démarrage)

CARACTÉRISTIQUES TECHNIQUES

- Puissance : 3,4W LED (par module de luminaire)
- Ampoules: 56 SMD LEDs
- Courant lumineux : 250lm
- Efficacité lumineuse : 73lm/W
- Température de couleur : 3000K + 6500K
- Indice de rendu des couleurs (Ra/CRI) : ≥ 80
- Classe d'efficacité énergétique : A
- Durée de vie LED : 25000h
- Angle de rayonnement : 124°
- Type de protection IP : IP20
- Classe de protection : III (S8)
- Température ambiante : 0°C - 35°C / max. 35°C
- Dimensions Luminaire lxhxp : 324 x 23 x 24mm
- Dimensions Contrôleur lxhxp : 74 x 23 x 24mm
- Mode de gradation : 10 à 100 % à variation continue
- Unité d'alimentation électrique :
 - Entrée : 230V~ ; 50Hz
 - Sortie : 24VAC, 1A, 24W
 - Classe de protection : II (S9)
 - Longueur du câble : 100cm

INSTALLATION

Les étapes d'installation se trouvent dans les dessins.

1. Retirer le capuchon de protection de l'alimentation électrique
2. Enlever le capuchon de protection de la sortie de courant
3. Retirez le support de montage à l'arrière du module de la lampe, puis fixez-le dans la position souhaitée
4. Fixer le module du luminaire au support de montage
5. Connectez le contrôleur à l'entrée d'alimentation du premier module de lampe et fixez-le avec le ruban adhésif double face fourni.
6. Branchez le connecteur de l'alimentation électrique à celui du contrôleur.



Remarque : si vous souhaitez connecter plusieurs modules de lampe ensemble, vous pouvez utiliser le gabarit de perçage joint.

NETTOYAGE

- Laisser le luminaire refroidir suffisamment longtemps !
- Débranchez l'appareil de la prise murale ou débranchez-le du secteur avant de le nettoyer !
- Pour le nettoyage, utilisez uniquement un chiffon sec ou légèrement humide, non pelucheux ou éventuellement un détergent doux. Ne pas utiliser de détergent corrosif ou à base de solvant.
- Ne jamais éclabousser pour le nettoyage ou utiliser un nettoyeur à vapeur sous pression, cela peut endommager les isolations et les joints !

MAINTENANCE

- Remplacez immédiatement les écrans de protection endommagés (S10).
- Nettoyez immédiatement toutes les impuretés présentes sur le boîtier ou la vitre de protection dans la mesure où elles risquent de provoquer une surchauffe.
- La source lumineuse de ce luminaire n'est pas remplaçable ; lorsque la source lumineuse a atteint la fin de sa durée de vie, le luminaire entier doit être remplacé.

CONSIGNE D'ÉLIMINATION

Les appareils électriques et électroniques usagés ne doivent plus être jetés dans les ordures non triées conformément aux prescriptions européennes. Le symbole de la poubelle à roulettes indique le caractère indispensable de la collecte séparée des déchets. Aidez-nous à protéger l'environnement et veillez à éliminer l'appareil, si vous ne l'utilisez plus, dans les systèmes de collecte séparée prévus à cet effet. DIRECTIVE 2012/19/EU DU PARLEMENT EUROPÉEN ET DU CONSEIL du 04 juillet 2012 relative aux déchets d'équipements électriques et électroniques. (S11)

SERVICE

Si vous avez des questions concernant notre produit ou une réclamation, veuillez nous en informer en ligne sur www.rev.de via la prise de contact et la gestion des retours ou envoyez un e-mail à service@rev.de. Nous attirons votre attention sur le fait que nous ne pouvons pas traiter les retours sans numéro et que nous devons par conséquent en refuser la réception.

Flexlight

Instrucciones de montaje y funcionamiento

INTRODUCCIÓN

Estimada cliente, estimado cliente:

Le damos las gracias por comprar nuestro producto. Por favor, lea atentamente las siguientes instrucciones antes de la puesta en servicio del producto y guárdelas en un lugar seguro para futuras consultas (S1). Compruebe que el producto no esté dañado antes de usarlo.

USO PREVISTO

- Luminaria para montaje en pared y techo sobre superficies normalmente inflamables en locales secos.
- El producto cumple con las directrices de las normas CE europeas (S2).
- Este producto cumple con las directrices de las normas europeas de seguridad.
- El producto cuenta con protección IP20 y es adecuado para su uso en locales secos (S3).
- El producto está destinado exclusivamente a uso doméstico o similar. No se puede utilizar con fines comerciales.
- El producto solo debe utilizarse para el uso previsto de acuerdo con el presente manual de instrucciones
- El producto no es adecuado para el uso bruto (p. ej. en obras).
- Las personas (incluidos niños) cuyas capacidades físicas, sensoriales o mentales sean limitadas o carezcan de experiencia y conocimientos no pueden utilizar el producto. Dichas personas solo pueden utilizar el producto bajo la supervisión de una persona responsable de su seguridad o si han sido recibido formación sobre el uso del producto. Solo una persona responsable puede realizar la supervisión y el uso del producto.
- Asegúrese de que el producto no esté al alcance de los niños o personas no autorizadas.

INDICACIONES GENERALES

- Maneje el producto con cuidado. Puede resultar dañado por golpes o caídas, incluso desde poca altura.
- Desconectar el enchufe de red del producto en caso de avería durante el servicio.
- Utilizar únicamente las piezas originales suministradas.
- No utilizar ningún componente adicional.
- El producto no tiene piezas reemplazables. No intente abrir ni reparar el producto.

INDICACIONES GENERALES SOBRE SEGURIDAD

- Tener en cuenta los datos técnicos.
- Respetar y conservar las instrucciones de uso.
- Facilitar las instrucciones de uso al siguiente propietario.
- No está destinada para uso por parte de niños.
- No poner en funcionamiento productos dañados.
- Nunca mirar directamente a la fuente de luz LED. El espectro luminoso emitido puede contener componentes azules (S4).
- Dejar siempre que se enfríe suficientemente y, para fines de limpieza, desconectar la tensión de la luminaria y asegurar el circuito eléctrico contra la reconexión.
- Montar solo en superficies planas y estables.
- No utilizar en locales con riesgo de explosión (p. ej., carpintería, taller de pintura o similares).
- No usar en las inmediaciones de materiales combustibles.
- No sumergir en agua u otros líquidos.
- No manejar con las manos mojadas.
- La lámpara de la luminaria no se puede sustituir. Al final de su vida útil debe sustituirse la luminaria completa.
- Instalar como mínimo a 0,5 m de las superficies iluminadas. El cable de conexión no debe estar iluminado o en contacto con la carcasa metálica y se deben mantener las distancias mínimas (S5).
- No operar el producto cubierto (S6). Esto podría provocar una acumulación de calor.
- El producto debe contar con libre acceso (también durante el servicio).
- Para la conexión, utilice únicamente tomas de corriente adecuadas (230 V~, 50 Hz) con conductores de protección de la red pública de alimentación con fácil acceso.
- No abrir la carcasa.
- La modificación o alteración del producto compromete la propia seguridad. ¡Peligro de lesiones! El producto no debe modificarse ni alterarse.
- Si el cable está dañado, desconectar el producto de la fuente de alimentación.
- Estará sin tensión únicamente si está desenchufado de la red (S7).

- No utilice los botones del producto con objetos conductores de electricidad.
- No utilice el producto sobre o cerca de llamas abiertas (p. ej. velas)
- No doblar con fuerza.
- No doblar ni anudar el cable sobre bordes y esquinas afiladas para evitar daños.
- Anote la longitud del cable incluyendo la fuente de alimentación (longitud total: aprox. 1,5m).
- **No conecte más de 7 elementos adicionales (tipo: EML262-RV1) a un controlador (Tipo: EML262-S).**

VOLUMEN DEL SUMINISTRO

Compruebe que el volumen de suministro esté completo y en perfecto estado.

En caso de que falten piezas o estén dañadas:

- No monte el dispositivo.
- No ponga el dispositivo en funcionamiento.
- Reclame al proveedor.

El volumen de suministro se compone de:

- Producto
- Material de montaje (Tornillos, plantilla de perforación, cinta adhesiva de doble cara para fijar el controlador)
- Manual
- Fuente de alimentación (en el juego de inicio)
- Accesorios (Controlador en el conjunto de arranque)

DATOS TÉCNICOS

- Potencia: LED de 3,4W (por módulo de luminaria)
- Alumbrante: 56 SMD LEDs
- Corriente de alumbrado: 250lm
- Eficacia luminosa: 73lm/W
- Temperatura de color: 3000K + 6500K
- Índice de reproducción de colores (Ra/CRI): ≥ 80
- Clase de eficiencia energética: A
- Vida útil del LED: 25.000h
- Ángulo de apertura: 124°
- Tipo de protección IP: IP20
- Tipo de protección: III (S8)
- Temperatura ambiente: 0°C - 35°C
- Dimensiones Luminaria AnxAlxPr: 324 x 23 x 24mm
- Dimensiones Controlador AnxAlxPr: 74 x 23 x 24mm
- Modo de atenuación: 10-100% infinitamente variable
- Fuente de alimentación
 - Entrada: 230V~; 50Hz
 - Salida: 24VAC, 1A, 24W
 - Clase de protección: II (S9)
 - Longitud del cable: 100cm

INSTALACIÓN

Puede consultar los pasos de instalación en los planos.

1. Retire la tapa protectora de la entrada de energía
2. Retire la tapa protectora de la salida de corriente
3. Retire el soporte de montaje de la parte posterior del módulo de la lámpara y luego colóquelo en la posición deseada
4. Fijar el módulo de la luminaria en el soporte de montaje
5. Conecta el controlador a la entrada de energía del primer módulo de la lámpara y fíjalo con la cinta adhesiva de doble cara que se incluye.
6. Conecte el conector de la fuente de alimentación al del controlador.

 Nota: Si desea conectar varios módulos de lámparas juntos, puede utilizar la plantilla de perforación adjunta.

LIMPIEZA

- Deje enfriar la luminaria el tiempo suficiente.
- Desenchufe el producto de la toma de corriente o de la red eléctrica antes de limpiarlo
- Utilizar para la limpieza únicamente un paño seco o ligeramente humedecido que no suelte pelusa, usar eventualmente un detergente suave. No emplear detergentes que contengan abrasivos o disolventes.
- Nunca regar a efectos de limpieza o utilizar una limpiadora de vapor a presión, ya que en tal caso pueden dañarse los aislamientos y las juntas.

MANTENIMIENTO

- Sustituya inmediatamente los vidrios protectores dañados (S10).
- Limpie inmediatamente la suciedad de la carcasa o del vidrio protector, ya que esta puede provocar un recalentamiento.
- La lámpara de la luminaria no puede sustituirse. Cuando la lámpara haya llegado al final de su vida útil, se sustituirá toda la luminaria.

AVISO DE ELIMINACIÓN RAEE

Según la normativa europea, los aparatos eléctricos y electrónicos usados ya no se pueden eliminar como residuos sin clasificar. El símbolo del contenedor con ruedas indica la necesidad de recogida selectiva. Usted también puede ayudar a proteger el medio ambiente y, si ya no utiliza este dispositivo, asegúrese de destinarlo a los sistemas de recogida selectiva previstos a tal efecto. DIRECTIVA 2012/19/UE DEL PARLAMENTO EUROPEO Y DEL CONSEJO de 4 de julio de 2012 sobre residuos de aparatos eléctricos y electrónicos. (S11)

SERVICIO

Si tiene alguna pregunta o queja sobre nuestro producto, por favor, infórmese en Internet en www.rev.de sobre cómo ponerse en contacto con nosotros y gestionar las devoluciones o envíos un correo electrónico a service@rev.de. Tenga en cuenta que no podemos procesar los envíos sin un número de devolución y debemos negarnos a aceptarlos.

Flexlight

Istruzioni di montaggio e d'uso

INTRODUZIONE

Gentile Cliente,
grazie per aver acquistato il nostro prodotto. Legga con attenzione il seguente manuale d'uso prima della messa in funzione del prodotto e lo conservi per una futura consultazione (S1).
Prima dell'uso controllare che il prodotto non presenti guasti!

USO CONFORME ALLE DISPOSIZIONI

- Lampada per montaggio a parete e soffitto su normale superficie infiammabile in ambienti asciutti.
- Il prodotto è conforme alla relativa direttiva europea CE (S2).
- Questo prodotto è conforme alle relative norme di sicurezza europee CE.
- Il prodotto è contrassegnato IP20 ed è adatto all'uso in ambienti interni asciutti (S3).
- Questo apparecchio è previsto esclusivamente per uso privato o utilizzo simile. Non deve essere utilizzato per scopi commerciali.
- Il prodotto deve essere utilizzato solo per lo scopo previsto, secondo questo manuale d'uso!
- Il prodotto non è adatto ad un uso in luoghi sporchi (ad es. cantieri)!
- Il prodotto non è destinato all'utilizzo da parte di persone (inclusi bambini) con ridotte funzionalità fisiche, sensoriali e mentali, né da parte di persone senza esperienza e cognizione. L'utilizzo del prodotto da parte di tali persone può avvenire solo se tali persone sono controllate e hanno ricevuto istruzioni in merito all'uso di questo prodotto da parte di un responsabile della loro sicurezza! Il controllo e l'utilizzo del prodotto devono avvenire solo da parte di persone responsabili!
- Far attenzione che questo prodotto non finisca nelle mani di bambini o persone non autorizzate!

AVVERTENZE GENERALI

- Maneggiare con cura l'apparecchio. Può essere danneggiato a causa di urti, colpi o cadute da altezza scarsa!
- Disinserire la spina del prodotto nel caso di anomalie durante il funzionamento!
- Utilizzare solo pezzi di ricambio originale!
- Non applicare nessun componente aggiuntivo!
- Il prodotto non presenta parti sostituibili. Non aprire o riparare mai l'apparecchio!

ISTRUZIONI DI SICUREZZA GENERALI

- Osservare i dati tecnici!
- Osservare e conservare il manuale d'uso!
- Consegnare il manuale d'uso a terzi!
- Non adatta all'uso da parte di bambini!
- Non utilizzare il prodotto danneggiato!
- Non guardare direttamente nelle fonti luminose LED! Lo spettro luminoso emesso può contenere componenti blu (S4).
- Lasciar raffreddare a sufficienza e per la pulizia spegnere la lampada e proteggere il circuito di corrente contro riaccensione!
- Poggiare solo su superfici piane e stabili!
- Non utilizzare in ambienti con rischio di esplosione (ad es. falegnameria, macchina per verniciatura o simili)!
- Non utilizzare nelle immediate vicinanze di materiale infiammabile!
- Non immergere mai in acqua o altri liquidi!
- Non utilizzare con mani bagnate!
- La sorgente luminosa della lampadina non è sostituibile. Alla fine della durata sostituire tutta la lampada!
- Rispettare sempre la distanza minima di 0,5 m da superfici illuminate — in particolare il cavo di collegamento non deve essere illuminato e non deve essere a contatto con l'alloggiamento in metallo — e rispettare le distanze minime necessarie (S5)!
- Non mettere in funzione coperto (S6). Potrebbero verificarsi guasti gravi!
- Il prodotto deve essere accessibile (anche durante il funzionamento)!
- Per il collegamento utilizzare solo prese di corrente a norma (230V~, 50Hz) con conduttore di protezione della rete di alimentazione pubblica ben raggiungibile!

- Non aprire l'alloggiamento!
- Uno smontaggio o una modifica del prodotto influenza la sicurezza dello stesso. Attenzione, pericolo di lesione!
Non eseguire uno smontaggio o una modifica del prodotto!
- Nel caso di un cavo danneggiato scollegare il prodotto dalla corrente elettrica!
- Mancanza di tensione solo se la spina è tirata (S7)!
- Non utilizzare le manopole del prodotto con oggetti conduttori di corrente!
- Non utilizzare il prodotto in un ambiente con fiamme vive (ad es. candele)!
- Non piegare con forza!
- Non piegare il cavo su angoli e bordi taglienti e non fare nodi per evitare di danneggiarlo!
- Osservare la lunghezza del cavo incluso l'alimentatore (lunghezza totale: ca. 1,5m)
- **Non collegare più di 7 elementi Add On (tipo: EML262-RV1) ad un controllore (Tipo: EML262-S).**

MATERIALE COMPRESO NELLA FORNITURA

Controllare che la fornitura sia completa e non presenti eventuali danni.

In caso di mancanza o guasto delle parti:

- Non montare l'apparecchio!
- Non mettere in funzione l'apparecchio!
- Presentare reclami al fornitore.

La fornitura è composta da:

- Prodotto
- Materiale di montaggio (Viti, dima di foratura, nastro biadesivo per fissare il controller)
- Manuale d'uso
- Alimentatore (in set di avviamento)
- Accessori (Controllore nel set di avviament)

DATI TECNICI

- Potenza: 3,4W LED (per modulo apparecchio)
- Lampadina: 56 SMD LEDs
- Corrente luminosa: 250lm/m
- Efficacia luminosa: 73lm/W
- Temperatura del colore: 3000K + 6500K
- Indice di resa cromatica (Ra/CRI): ≥ 80
- Classe di efficienza energetica: A
- Durata LED: 25.000h
- Angolo del fascio luminoso: 124°
- Classe di protezione IP: IP20
- Classe di protezione: III (S8)
- Temperatura ambiente: 0°C - 35°C
- Dimensioni Apparecchio LxAxP: 324 x 23 x 24mm
- Dimensioni Controllore LxAxP: 74 x 23 x 24mm
- Modo di regolazione della luminosità: 10-100% variabile
- Alimentatore:
 - Ingresso: 230V~; 50Hz
 - Uscita: 24VAC, 1A, 24W
 - Classe di protezione: II (S9)
 - Lunghezza del cavo: 100cm

INSTALLAZIONE

Le fasi di installazione sono mostrate nelle immagini.

1. Rimuovere il cappuccio di protezione dall'ingresso di alimentazione
2. Rimuovere il cappuccio di protezione dall'uscita in corrente
3. Rimuovere la staffa di montaggio dal retro del modulo lampada e fissarla nella posizione desiderata
4. Fissare il modulo dell'apparecchio alla staffa di montaggio
5. Collegare il controller all'ingresso di alimentazione del primo modulo lampada e fissarlo con il nastro biadesivo in dotazione
6. Collegare il connettore a spina dell'alimentatore a quello del controllore



Nota: se si desidera collegare più moduli lampada tra loro, è possibile utilizzare la dima di foratura allegata.

PULIZIA

- Attendere prima che la lampadina si raffreddi.
- Prima della pulizia disinserire la spina del prodotto dalla presa di corrente o scollegarlo dalla presa di corrente!
- Per pulire utilizzare solo un panno asciutto o leggermente umido, all'occorrenza un detersivo delicato. Non utilizzare un detersivo aggressivo o acido.
- Non spruzzare mai per lavare e non utilizzare un lavasuperfici a vapore, si rischia di danneggiare gli isolamenti e le guarnizioni!

MANUTENZIONE

- Sostituire le rondelle di protezione danneggiate (S10).
- Togliere subito tutto lo sporco all'alloggiamento o alla rondella di protezione poiché si rischia surriscaldamento.
- La sorgente luminosa di questa lampadina non è sostituibile; laddove la sorgente luminosa avesse raggiunto la sua durata, sarà necessario cambiare l'intera lampadina.

INDICAZIONI DI SMALTIMENTO WEEE

Secondo i requisiti europei le apparecchiature elettriche ed elettroniche usate non possono essere più introdotte nei rifiuti non differenziati. Il simbolo del bidone di rifiuti sulle ruote indica la necessità di raccolta differenziata. Aiutate l'ambiente proteggendolo e preoccupatevi che questo apparecchio, quando non più utilizzato, finisca in sistemi previsti per la raccolta differenziata. DIRETTIVA 2012/19/UE DEL PARLAMENTO EUROPEO E DEL CONSIGLIO 4 luglio 2012 sulle apparecchiature elettriche ed elettroniche usate. (S11)

ASSISTENZA

In caso di domande sul prodotto o su un eventuale reclamo, contattateci tramite Internet al sito **www.rev.de** tramite la pagina Contatti e Processo di reso o inviate un'e-mail a **service@rev.de**. Vi informiamo che non possiamo elaborare alcuna spedizione o numero di reso e siamo tenuti a rifiutarne il ritiro.

Flexlight

Upute za montažu i rad

UVOD

Poštovani kupci,
zahvaljujemo vam što ste kupili naš proizvod. Molimo vas da prije korištenja proizvoda pažljivo pročitate sljedeće upute za rukovanje i da ih sačuvate za kasniju upotrebu (S1).
Prije upotrebe provjerite je li proizvod eventualno oštećen!

NAMJENSKA UPOTREBA

- Svjetiljka za zidnu i stropnu montažu na normalno zapaljivim površinama u suhim prostorijama.
- Proizvod je sukladan s odgovarajućim europskim CE direktivama (S2).
- Ovaj proizvod je sukladan s odgovarajućim europskim sigurnosnim normama.
- Proizvod posjeduje stupanj zaštite IP20 i prikladan je za uporabu u suhim, zatvorenim prostorijama (S3).
- Proizvod je namijenjen isključivo za kućansku uporabu ili za slične namjene. Ne smije se upotrebljavati u komercijalne svrhe!
- Proizvod se smije upotrebljavati samo za predviđenu namjenu, u skladu s ovim uputama za rukovanje!
- Proizvod nije prikladan za uporabu u surovim uvjetima (npr. gradilišta).
- Ovaj proizvod ne mogu koristiti osobe (uključujući djeca) sa smanjenim fizičkim, osjetljivim ili mentalnim sposobnostima ili nedostatkom iskustva i znanja! Te osobe mogu koristiti proizvod samo ako su pod nadzorom osobe koja je odgovorna za njihovu sigurnost ili su dobile upute o uporabi proizvoda! Proizvod smiju nadzirati i upotrebljavati samo odgovorne osobe!
- Pripazite na to da proizvod ne dospije u ruke djece ili neovlaštenih osoba!

OPĆE NAPOMENE

- Pažljivo rukujte proizvodom. Može se oštetiti udarcima ili padom čak i s male visine!
- Izvucite mrežni utikač proizvoda u slučaju smetnji tijekom rada!
- Upotrebljavajte isključivo isporučene originalne dijelove!
- Ne upotrebljavajte dodatne komponente!
- Proizvod ne sadrži zamjenjive dijelove. Nemojte pokušavati otvarati ili popravljati proizvod!

OPĆE SIGURNOSNE UPUTE

- Uvažite tehničke podatke!
- Obratite pozornost na upute za uporabu i sačuvajte ih!
- Upute za uporabu prosljedite eventualnom sljedećem vlasniku!
- Djeca ne smiju upotrebljavati proizvod!
- Oštećeni proizvod ne stavljajte u pogon!
- Nikada ne gledajte izravno u izvor LED svjetla! Emitirani svjetlosni spektar može sadržavati udjele plave boje (S4).
- Ostavite svjetiljku da se ohladi i prilikom čišćenja je isključite iz napona i osigurajte strujni krug od ponovnog uključivanja!
- Montirajte svjetiljku samo na ravne i stabilne površine!
- Ne koristite ga u prostorima s uvećanim rizikom od eksplozija (npr., u stolariji, lakirnici ili sličnim prostorima)!
- Ne koristite ga u neposrednoj blizini zapaljivih materijala!
- Ne uranjajte ga u vodu niti druge tekućine!
- Ne rukujte proizvodom mokrim rukama!
- Izvor svjetlosti u svjetiljci ne može se zamijeniti. Na kraju njegovog životnog vijeka potrebno je zamijeniti cijelu svjetiljku!
- Svjetiljku uvijek postavljajte na udaljenost od 0,5 m od osvijetljenih površina — svjetiljka ni u kojem slučaju ne smije osvijetljavati priključni kabel niti dolaziti u dodir s metalnim kućištem — te se pridržavajte propisanih minimalnih udaljenosti (S5)!
- Uređaj nemojte koristiti ako je pokriven (S6) jer bi to moglo prouzročiti opasne akumulacije topline!
- Uređaj mora ostati dostupan (i tijekom rada)!
- Za priključak upotrebljavajte samo propisne i dobro dostupne mrežne utičnice (230 V~, 50 Hz) sa zaštitnim vodičem javne opskrbe mreže.
- Ne otvarajte kućište!
- Preinake ili modifikacije proizvoda narušavaju njegovu sigurnost. Oprez Opasnost od ozljeda! Proizvod se ne smije mijenjati niti modificirati!

- Ako je kabel oštećen, odvojite proizvod od napajanja strujom!
- Proizvod nije pod naponom samo kad je izvučen utikač (S7)!
- Ne upravljajte gumbima proizvoda pomoću predmeta koji provode struju!
- Ne upotrebljavajte uređaj na ili u okruženjima s otvorenim plamenom (npr. svijeće)!
- Ne savijajte proizvod nasilno!
- Vodove nemojte savijati nad oštrim rubovima i kutovima ili vezati u čvor kako ne bi došlo do oštećenja!
- Obratite pažnju na duljinu kabela, uključujući jedinicu za napajanje (ukupna dužina: cca 1,5 m)
- **Ne spajajte više od 7 dodataka (tip: EML262-RV1) na kontroler (tip: EML262-S).**

OPSEG ISPORUKE

Provjerite je li sve sadržano u opsegu isporuke i je li sve u besprijeckornom stanju.

Ako nedostaju dijelovi ili ima oštećenja:

- Nemojte montirati uređaj!
- Nemojte uređaj puštati u rad!
- Reklamirajte uređaj pri dobavljaču.

Isporuka se sastoji od:

- Proizvod
- Montažni materijal (Vijci, predložak za bušenje, dvostrana ljepljiva traka za učvršćivanje regulatora)
- Upute
- Jedinica za napajanje (u setu startera)
- Oprema (Regulator u setu startera)

TEHNIČKI PODACI

- Snaga: 3,4W LED (po modulu svjetiljke)
- Rasvjetno tijelo: 56 SMD LED-ova
- Svjetlosni tok: 250lm
- Svjetlosna učinkovitost: 73lm/W
- Temperatura boje: 3000K und 6500K
- Indeks prikaza boja (Ra/CRI): ≥ 80
- Klasa energetske učinkovitosti: A
- Životni vijek LED-a: 25.000h
- Kut zračenja: 124°
- IP stupanj zaštite: IP20
- Klasa zaštite: III (S8)
- Temperatura okoliša: 0°C - 35°C
- Dimenzije svjetiljke ŠxVxD: 324 x 23 x 24 mm
- Regulator dimenzija ŠxVxD: 74 x 23 x 24 mm
- Način zatamnjenja: 10-100% kontinuirano podesivo
- Napajanje:
 - Ulaz: 230V ~; 50Hz
 - Izlaz: 24 VAC, 1A, 24W
 - Klasa zaštite: II (S9)
 - Duljina kabela: 100cm

POSTAVLJANJE

Korake instalacije pronaći ćete u crtežima.

1. Skinite zaštitni čep s napajanja.
2. Skinite zaštitni poklopac sa izlaznog napajanja.
3. Uklonite nosač za pričvršćivanje s stražnje strane modula svjetla i fiksirajte ga u željenom položaju.
4. Učvrstite modul svjetla na nosač.
5. Uključite regulator u ulazni napon prvog modula svjetla i popravite ga priloženom dvostranom ljepljivom trakom.
6. Priključite priključak jedinice za napajanje na priključak regulatora.



Napomena: Ako želite povezati nekoliko modula svjetiljke jedan s drugim, možete koristiti priloženi predložak za bušenje.

ČIŠĆENJE

- Ostavite svjetiljku da se dovoljno ohladi!
- Proizvod prije čišćenja izvucite iz utičnice ili ga odvojite od strujne mreže!
- Za čišćenje koristite samo suhu ili lagano vlažnu krpu koja ne ostavlja dlačice i eventualno blago sredstvo za čišćenje. Ne koristite abrazivna sredstva za čišćenje i sredstva koja sadrže otapala.
- Prilikom čišćenja uređaj nemojte prskati vodom niti koristite visokotlačni parni čistač jer se pritom mogu oštetiti izolacije i brtve!

ODRŽAVANJE

- Oštećene zaštitne ploče odmah zamijenite (S10).
- Odmah uklonite sva onečišćenja na kućištu i zaštitnom staklu jer mogu uzrokovati pregrijavanje.
- Izvor svjetlosti u ovoj svjetiljci ne može se zamijeniti. Kada izvor svjetlosti dosegne kraj svojeg životnog vijeka, potrebno je zamijeniti kompletnu svjetiljku.

NAPOMENA O ZBRINJAVANJU U SKLADU S DIREKTIVOM O OTPADNOJ ELEKTRIČNOJ I ELEKTRONIČKOJ OPREMI

Korišteni električni i elektronički uređaji ne smiju se više, u skladu s europskim propisima, bacati u nerazvrstani otpad. Simbol kante za smeće s kotačima ukazuje na nužnost razvrstavanja otpada. Dajte i vi svoj doprinos zaštiti okoliša i pazite na to da ovaj uređaj, kada ga više ne budete upotrebljavali, odložite u predviđene sustave za odvojeno prikupljanje otpada. DIREKTIVA 2012/19/EU EUROPSKOG PARLAMENTA I VIJEĆA od 4. srpnja 2012. o otpadnoj električnoj i elektroničkoj opremi. (S11)

SERVIS

Imate li pitanja o našem proizvodu ili reklamaciju, informirajte se na internetskoj adresi www.rev.de o načinu stupanja u kontakt i povratu proizvoda ili nam pošaljite elektroničku poštu na service@rev.de. Ukazujemo na to da pošiljku bez broja povrata ne možemo obraditi i da moramo odbiti njezino preuzimanje.