



DEUTSCH
ENGLISH
FRANÇAIS
NEDERLANDS

ITALIANO
ČEŠTINA
SLOVENSKÝ

Hersteller

Wörlein GmbH
Gewerbestr. 12
D 90556 Cadolzburg
GERMANY

Tel.: +49 9103/71670
Fax.: +49 9103/716712
Email. info@soundmaster.de
Web: www.soundmaster.de

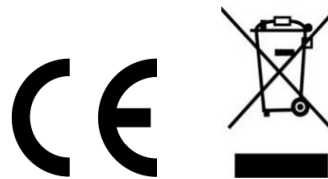

HINWEIS ZUM UMWELTSCHUTZ



Dieses Produkt darf am Ende seiner Lebensdauer nicht über den normalen Haushaltsabfall entsorgt werden, sondern muss an einem Sammelpunkt für das Recycling von elektrischen und elektronischen Geräten abgegeben werden. Das Symbol auf dem Produkt in der Gebrauchsanleitung oder auf der Verpackung weist darauf hin

Die Werkstoffe sind gemäß Ihrer Kennzeichnung wiederverwertbar. Mit der Wiederverwendung der stofflichen Verwertung oder anderen Formen der Verwertung von Altgeräten, leisten Sie einen wichtigen Beitrag zum Schutze unserer Umwelt

Bitte fragen Sie Ihre Gemeindeverwaltung nach der zuständigen Entsorgungsstelle.

	WARNUNG	
Gefahr elektrischer Schläge Gerät nicht öffnen!		
Zur Vermeidung von Stromschlägen darf dieses Gerät nicht geöffnet werden. Es enthält keine Bauteile, die vom Benutzer gewartet oder repariert werden können, Wartungs- und Reparaturarbeiten dürfen nur von Fachpersonal ausgeführt werden.		



Dieses Symbol zeigt an, dass im Inneren des Gerätes gefährliche Spannungen vorhanden sind, und einen Stromschlag verursachen können.



Dieses Symbol weist auf wichtige Bedienungs- und Wartungsanweisungen bezüglich des Geräts hin.



Verbrauchte Batterien sind Sonderabfall und gehören NICHT in den Hausmüll! Als Verbraucher sind Sie gesetzlich verpflichtet alle Batterien und Akkus egal ob Schadstoffe *) enthalten oder nicht zur umweltschonenden Entsorgung zurückzugeben.

Sie können alle Batterien und Akkus bei den öffentlichen Sammelstellen in Ihrer Gemeinde oder dort unentgeltlich abgeben wo Batterien und Akkus der betreffenden Art verkauft werden.

Batterien und Akkus bitte nur in entladendem Zustand abgeben.

*) gekennzeichnet mit Cd = Cadmium, Hg =Quecksilber, Pb = Blei

- Verwenden Sie nur Batterien, die frei von Quecksilber & Cadmium sind.
- Batterien dürfen nicht in die Hände von Kindern gelangen. Kinder können Batterien verschlucken. Wurde eine Batterie verschluckt, muss sofort medizinische Hilfe in Anspruch genommen werden.
- Überprüfen Sie regelmäßig die Batterien um ein Auslaufen der Batterie zu vermeiden.
- Batterien dürfen keiner Hitze (z. B. Sonnenbestrahlung), Feuer ausgesetzt werden.
- ACHTUNG: Explosionsgefahr bei falscher Batteriehandhabung. Nur durch denselben oder baugleichen Batterietyp ersetzen.

	<p>VORSICHT – UNSICHTBARE LASERSTRAHLUNG TRITT AUS, WENN DER DECKEL GEÖFFNET, UND DIE SICHERHEITSVERRIEGELUNG NIEDERGEDRÜCKT WIRD. SETZEN SIE SICH NICHT DEM STRAHL AUS.</p>
--	---

	<p>Ständige Benutzung des Kopfhörers bei hoher Lautstärke kann zu Gehörschädigungen führen.</p>
--	--

- Das Gerät ausnahmslos nur in trockenen Innenräumen betreiben.
- Niemals mit Feuchtigkeit in Verbindung bringen.
- Schützen Sie das Gerät vor tropfenden oder spritzenden Flüssigkeiten, und stellen Sie keine mit Flüssigkeit gefüllten Gefäße (z. B. Vasen) auf das Gerät.
- Betreiben Sie das Gerät nur in einem gemäßigten Klima.

- Schließen Sie das Gerät nur an eine vorschriftsmäßig installierte und geerdete Netzsteckdose an. Die Netzspannung muss mit den Angaben auf dem Typenschild des Gerätes übereinstimmen.
- Achten Sie darauf, dass im Betrieb das Netzkabel niemals nass oder feucht wird. Das Netzkabel darf nicht eingeklemmt oder anderweitig beschädigt werden.
- Der Netzstecker dient als Trennvorrichtung und muss ohne Schwierigkeiten benutzbar sein.
- Achten Sie beim Verlegen des Netzkabels darauf, dass es beim Betrieb des Gerätes nicht zu einer Stolperfalle werden kann.
- Lassen Sie beschädigte Netzstecker oder Netzkabel sofort von dem Kundenservice austauschen.
- Prüfen Sie das Gerät, das Netzkabel sowie den Netzstecker regelmäßig auf sichtbare Beschädigungen. Verwenden Sie das Gerät auf keinen Fall, wenn Sie Beschädigungen festgestellt haben.
- Benutzen Sie das Gerät nicht, wenn es Beschädigungen aufweist, wenn es heruntergefallen ist oder nicht einwandfrei funktioniert.
- Sie dürfen das Gehäuse nicht öffnen oder reparieren. In diesem Falle ist die Sicherheit nicht gegeben und die Garantie erlischt. Reparaturen sind ausschließlich durch einen Service-Center/Kundencenter auszuführen.
- Ziehen Sie bei Gewitter oder einer längerer Abwesenheit (z.B. Urlaub) den Netzstecker und entnehmen Sie ggf. die Batterien.
- Kinder sollten das Gerät nur unter Aufsicht Erwachsener betreiben.
- Lassen Sie das Gerät während des Gebrauchs nicht unbeaufsichtigt.
- Das Gerät ausnahmslos nur mit einem trockenen Abstaubtuch reinigen.
- KEINE REINIGUNGSMITTEL oder TÜCHER mit GROBEN Material verwenden!!!
- Das Gerät keiner Sonnenbestrahlung oder anderen Hitzequellen aussetzen.
- Stellen Sie das Gerät so auf, dass kein Hitzestau entstehen kann, also frei und gut belüftet.
- Achten Sie darauf, dass an den Seiten ein Mindestabstand von 10 cm besteht, um eine ausreichende Luftzirkulation zu gewährleisten.
- Decken Sie niemals die Belüftungsöffnungen zu!!!
- Offene Brandquellen, wie z.B. brennende Kerzen, dürfen nicht auf das Gerät gestellt werden.
- Das Gerät an einem sicheren, erschütterungsfreien Platz aufstellen.
- Benutzen Sie das Gerät nicht, wenn es Beschädigungen aufweist, wenn es heruntergefallen ist oder nicht einwandfrei funktioniert.
- Gerät möglichst weit entfernt von Computern und Mikrowellengeräten platzieren, da es sonst evtl. zu Empfangsstörungen im Radiobetrieb kommen kann.
- Treten wegen einer elektrostatischen Entladung oder kurzzeitigen Netzüberspannung Fehlfunktionen auf, setzen Sie das Gerät zurück. Ziehen Sie hierfür den Netzstecker bzw. Netzadapter und schließen ihn nach einigen Sekunden wieder an.

INHALTSVERZEICHNIS

BEDIENELEMENTE	2
FERNBEDIENUNG	3
LIEFERUMFANG	5
BATTERIEINSTALLATION	5
INBETRIEBNAHME	5
NETZWERKVERBINDUNG VORBEREITEN	5
HAUPTMENÜ	5
EINRICHTUNGSASSISTENT	5
EQUALIZER	8
NETZWERK	8
UHRZEIT/DATUM	9
DISPLAYBELEUCHTUNG	9
SPRACHEINSTELLUNG	9
SOFTWAREAKTUALISIERUNG	9
INFORMATIONEN	9
INTERNET RADIO	9
SPOTIFY	11
MUSIKABSPIELER	11
CD BETRIEB	15
DAB+ (DIGITALRADIO)	16
UKW (FM)	17
BLUETOOTH®	18
AUX-IN	19
EINSCHLAFTIMER - SLEEP	19
WECKER - ALARM	19
UNDOK	19
KOPFHÖRERBETRIEB	20
WERKSEINSTELLUNG	20
STÖRUNGSBEHEBUNG	20

BEDIENELEMENTE

VORDERSEITE

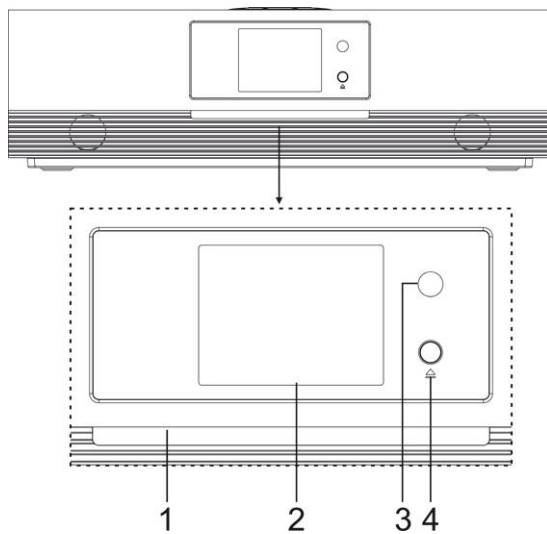

OBERSEITE

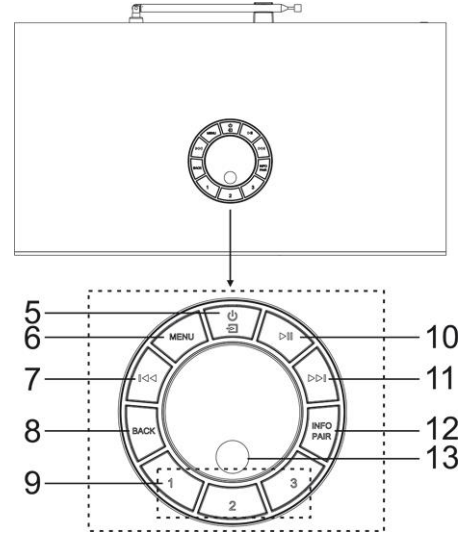

- | | |
|---|--|
| <p>1 CD Laufwerk</p> <p>2 Display</p> <p>3 Fernbedienungssensor</p> <p>4 ▲
* Auswurf der CD</p> <p>5
* Drücken und halten um das Gerät ein- und auszuschalten.
* Drücken der Taste um die Quelle nach dem Einschalten zu wechseln</p> <p>6 MENU
* Drücken Sie die Taste, um das Menü anzuzeigen.</p> <p>7
* Drücken Sie die Taste, um den vorherigen Titel oder Sender in USB, CD, FM, DAB+ und Internetradio auszuwählen.</p> <p>8 BACK
* Um zum vorherigen Menü zurückzukehren.</p> <p>9 1/2/3
* Im Internetradio/DAB/FM Modus um gespeicherten Festsender auszuwählen.
* Im Internetradio/DAB/FM Modus gedrückt halten um aktuellen Sender abzuspeichern.</p> | <p>10
* Drücken Sie die Taste für Wiedergabe und Pause bei CD, USB und <i>Bluetooth</i>®.</p> <p>11
* Drücken Sie die Taste um den nächsten Titel oder Sender in USB, CD, DAB, FM oder Internetradio auszuwählen.</p> <p>12 INFO/PAIR
* Taste zur Anzeige der Informationen im im CD/USB/DAB/FM-Modus
* Drücken sie die Taste und halten diese gedrückt so aktivieren Sie die Pairing-Funktion zu BT/oder entbinden sich von einer bereits vorhandenen Quelle.</p> <p>13 NAVIGATE / VOLUME / OK
* Drücken Sie, um zu bestätigen oder zu überspringen.
* Drehen zum Erhöhen oder Verringern der Lautstärke.
* Drehen im Menü, um sich auf dem Menübildschirm nach unten oder oben zu bewegen.</p> |
|---|--|

RÜCKSEITE

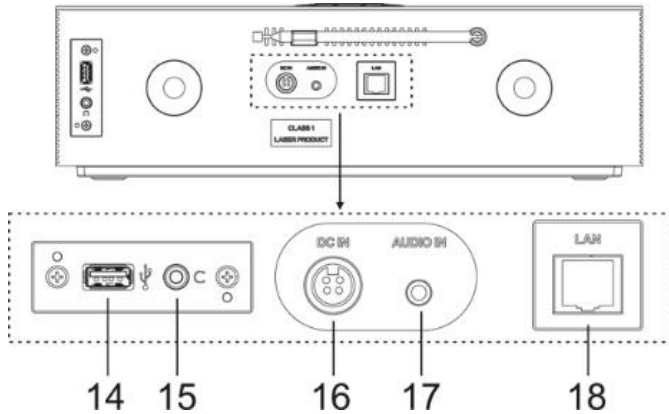





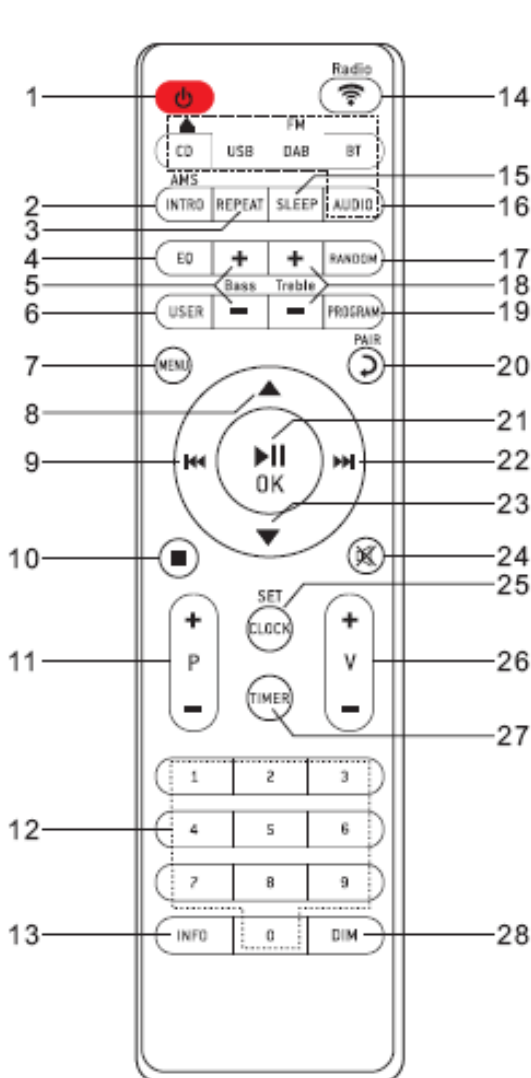

- 14 USB / 5V \equiv 1A Ausgang
* USB-Anschluß für Musikwiedergabe.
* Ladebuchse für mobile Geräte.
- 15 Kopfhöreranschluss
- 16 DC IN
- 17 AUDIO IN
- 18 LAN-Anschluß

FERNBEDIENUNG



- 1 **Power**
* Ein- und auf Standby schalten
- 2 **INTRO/AMS**
* Spielt alle Titel auf der CD kurz an
* Startet den automatischen Suchlauf in DAB/UKW; erneutes drücken stoppt den Suchlauf
- 3 **REPEAT**
* Startet den Wiederholungsmodus auf der CD
- 4 **EQ**
* Auswahl Klangeigenschaften:
Klassik/POP/Rock/Jazz/Normal
- 5 **BASS+/-**
* Bass Einstellungen
- 6 **USER**
* Ermöglicht die Einstellung von Bass und Höhen
- 7 **MENÜ**
* Menüanzeige
- 8 **Up Arrow**
* Drücken Sie die Taste um im Menü-Bildschirm nach oben zu gelangen
- 9 **Fast Reverse**
* Langes Drücken für schnelles zurückspulen der CD und USB
* Drücken Sie die Taste, um den vorherigen Titel auf CD und USB auszuwählen
* Drücken Sie die Taste, um die Kanalliste für DAB, FM und Internet Radio anzuzeigen.
- 14 **Radio**
- 15 **CD USB DAB BT**
- 16 **INTRO REPEAT SLEEP AUDIO**
- 17 **EQ**
- 18 **BASS TREBLE**
- 19 **USER PROGRAM**
- 20 **PAIR**
- 21 **Navigation (Up, Down, Left, Right)**
- 22 **OK**
- 23 **Fast Forward**
- 24 **Stop**
- 25 **Fast Reverse**
- 26 **P V**
- 27 **SET CLOCK TIMER**
- 28 **INFO 0 DIM**

- 10 ■
* Drücken Sie die Taste, um die Wiedergabe von CD/USB zu stoppen
- 11 P+/-
* Drücken Sie die Taste, um den Anfang des aktuellen/vorherigen/nachfolgenden Albums zu überspringen
* Drücken Sie die Taste, um den vorherigen/nächsten voreingestellten Kanal in FM und DAB auszuwählen
- 12 0-9 numerisch
- 13 INFO
* Drücken Sie die Taste, um die ID3-Informationen auf CD und USB ein- und auszuschalten
* Drücken Sie die Taste, um Informationen in DAB, FM und Internetradio anzuzeigen
- 14 RADIO/ 
* Drücken Sie die Taste für Internetradio-Modus
- 15 SLEEP
* Drücken Sie die Taste, um den Sleep-Timer einzustellen
* Drücken und halten Sie die Taste für manuelle Abstimmung in UKW
- 16 CD /USB/DAB/FM/BT/AUDIO
* Drücken Sie die Taste, um die entsprechende Audio-Quelle auszuwählen.
(CD/USB/DAB/FM/BT/AUDIO)
- 17 RANDOM
* Drücken Sie die Taste, um Titel der CD zufällig wiederzugeben
- 18 TREBLE+/-
* Drücken Sie die Taste, um den TREBLE im USER-Modus einzustellen
- 19 PROGRAM
* Drücken Sie die Taste, um auf CD zu programmieren und den Sender im DAB-, FM- und Internetradio einzustellen
* Lange drücken, um voreingestellte Kanäle zu speichern
- 20 PAIR
* Drücken Sie die Taste, um zum vorherigen Menü zurückzukehren
* Drücken und halten sie die Taste um die BT Pairing-Funktion zu aktivieren oder um bereits mit BT verbundene Geräte zu trennen.
- 21  / OK
* Zum Abspielen/Pausieren in BT, CD, USB und Internetradio diese Taste drücken.
* So wählen Sie ein nachfolgendes Menü in BT, CD, USB und Internetradio aus oder wechseln zum nächsten Menü.
- 22 
* Drücken und halten für schnelles Vorspulen in CD und USB
* Drücken Sie die Taste, um den nächsten Titel auf CD und USB auszuwählen
* Drücken Sie die Taste, um die Kanalliste für DAB, FM und Internetradio anzuzeigen
* Drücken Sie die Taste für Feinabstimmung in FM
* Drücken und halten Sie die Taste für manuelle Abstimmung in FM
- 23 
* Drücken Sie die Taste, um sich auf dem Menübildschirm nach unten zu bewegen.
- 24 
* Drücken Sie die Taste, um den Ton stumm zu schalten oder fortzusetzen.
- 25 CLOCK
* Drücken und halten sie, um die Uhr einzustellen.
- 26 V+/-
* Drücken Sie die Taste, um die Lautstärke zu erhöhen/verringern.
- 27 TIMER
* Drücken Sie die Taste, um den Timer einzustellen.
- 28 DIM
* Drücken Sie die Taste, um verschiedene Helligkeitsstufen für den Bildschirm auszuwählen.

LIEFERUMFANG

- Hauptgerät
- Fernbedienung
- 2 x Batterie (AAA)
- Netzadapter
- Bedienungsanleitung

BATTERIEINSTALLATION

1. Drücken und schieben Sie die Batteriefachabdeckung zurück.
2. Legen Sie zwei AAA-Batterien polungsrichtig in das Batteriefach ein (siehe Abbildung im Batteriefach).
3. Schließen Sie wieder die Batteriefachabdeckung.

INBETRIEBNAHME

Schließen Sie dann den Netzadapter an der Rückseite des Gerätes und an eine Steckdose an. Das Gerät zeigt die Startanzeige und ist anschließend betriebsbereit. Nach dem Einschalten spielt die zuletzt benutzte Quelle. Wenn das Gerät das erste Mal eingeschalten wird, startet der Einrichtungsassistent.

NETZWERKVERBINDUNG VORBEREITEN

Vergewissern Sie sich, dass Sie das WLAN Netzwerk eingerichtet haben und über die WEP-, WPA- und WPA2-Passwörter zum Aktivieren der Verbindung verfügen.

Sie können die WPS-Funktion (Wi-Fi Protected Setup) auch für die Kopplung des Netzwerkgeräts mit dem Internetradio verwenden. Überprüfen Sie, ob die Indikatoren am Netzwerkgerät den entsprechenden Status anzeigen.

Sie können auch das Gerät mit einem LAN-Kabel (nicht im Lieferumfang enthalten) mit Ihrem Router verbinden. Stecken Sie dazu das eine Ende des LAN-Kabels in die LAN-Buchse auf der Rückseite und das andere Ende in eine freie Buchse in Ihren Router.

HAUPTMENÜ

Im Hauptmenü sind folgende Betriebs Modes verfügbar: Internet Radio, Spotify, Musikabspieler, DAB, UKW (FM), *Bluetooth*®, CD, AUX-In, Schlummer und Wecker.

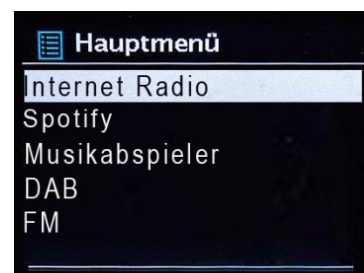

EINRICHTUNGSASSISTENT

Beim erstmaligen Gebrauch werden Sie gefragt, ob Sie den Einrichtungsassistenten starten möchten. Wählen Sie die Option JA, um mit dem Setup fortzufahren. Nach der Auswahl der Option NEIN werden Sie in der nächsten Anzeige gefragt, ob der Einrichtungsassistent beim nächsten Einschalten gestartet werden soll. Der Einrichtungsassistent kann auch vom Setup Menü gestartet werden.

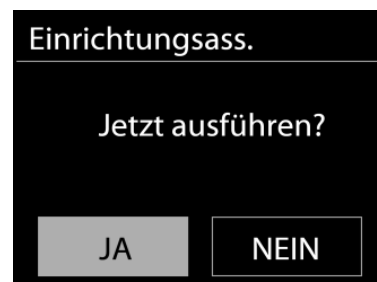

Hinweis: Wird der Einrichtungsassistent ohne Netzwerkeinrichtung vorzeitig abgebrochen, wird vom Gerät ein eigener Wifi Zugang generiert, damit das Gerät über die UNDOK-APP konfiguriert werden kann.

Netzwerkverbindungsindikator:

 = Netzwerkverbindung hergestellt

 = Netzwerkverbindung nicht hergestellt

1. Sprachen

Wählen Sie die gewünschte Menüsprache.

2. Datenschutzgrundverordnung

Damit die Installation fortgesetzt werden kann, bestätigen Sie diese Bitte die Datenschutzrichtlinie mit der „**NAVIGATE/OK**“ Taste.

Weitere Informationen finden Sie unter www.frontiersmart.com/privacy

3. Einrichtungsassistent

Wählen Sie die Option „JA“, um mit dem Setup fortzufahren. Bei der Auswahl der Option „NEIN“ werden Sie in der nächsten Anzeige gefragt, ob der Einrichtungsassistent beim nächsten Einschalten gestartet werden soll.

4. Uhrzeit / Datum / Anzeigeformat

Wählen Sie 12 oder 24 als Uhrzeitformat aus.

5. Automatische Aktualisierung

Datum und Uhrzeit können manuell oder automatisch via DAB, UKW oder Netzwerkverbindung aktualisiert werden.

Die automatische Aktualisierung erfolgt mit Daten, die via DAB, UKW oder das Internet übertragen werden. Die Uhrzeit wird nur in einem bestimmten Modus aktualisiert. Sie sollten daher einen Modus auswählen, den Sie regelmäßig verwenden.

DAB und UKW verwenden Zeitsignal- und Funkübertragung. Das Netzwerk verwendet ein Zeitsignal, das in einem beliebigen Netzwerkverbindungsmodus vom Internetradioportal gesendet wird.

6. Zeitzone / Sommerzeit

Stellen Sie Ihre Zeitzone ein. Falls in Ihrem Land aktuell die Sommerzeit verwendet wird, wählen Sie die Option der Sommerzeit.

Manuelle Aktualisierung

Falls Sie die Option „Keine Aktualisierung auswählen“, werden Sie aufgefordert, die Uhrzeit und das Datum manuell einzustellen. Datum und Uhrzeit werden in den Formaten tt-mm-jjjj und hh:mm angezeigt.

Der aktivierte Wert blinkt. Stellen Sie den Wert mit „**NAVIGATE**“ ein. Drücken Sie nach der Einstellung eines Wertes den „**OK**“ Knopf, um zum nächsten Wert zu gelangen.

7. Netzwerk

Netzwerkverbindung halten

Wählen Sie diese Option um das Gerät im Standby mit dem Netzwerk in Verbindung zu halten, dadurch verbindet sich das Gerät schneller mit dem Internet, es kann mittels UNDOK APP eingeschaltet werden, allerdings ist die Standby-Leistungsaufnahme höher.

WLAN Region

Wählen Sie die WLAN-Region für die WLAN-Verbindung aus: Europa

Suche nach dem Netzwerk

Das Gerät ist mit allen herkömmlichen Netzwerkprotokollen und Verschlüsselungs-Methoden kompatibel. Er sucht nach verfügbaren Netzwerken und listet diese für die Auswahl auf. Ist das Gerät mit einem LAN-Kabel mit dem Netzwerk verbunden, wählen Sie den Punkt „Kabel“ in der Auswahl.

Im nächsten Schritt werden Sie aufgefordert, die Verschlüsselung einzugeben (**Nur bei WLAN!**). Um das Passwort des Netzwerks einzugeben, verwenden Sie den Navigationsregler und bewegen Sie den Cursor durch die Zeichen; drücken Sie „OK“ zum Bestätigen.

Es gibt drei Möglichkeiten, den Cursor innerhalb des Passworts rückwärts bis vor das erste Zeichen zu navigieren – Rücktaste, OK und Abbrechen.



WPS-verschlüsseltes Netzwerk

Falls Ihr Netzwerkgerät die WPS-Funktion unterstützt, erscheint vor der SSID (Name des Netzwerkgeräts) [WPS].

Treffen Sie je nach Anforderung die entsprechende Auswahl.

Push button - WPS-Schnelltaste am Gerät

Sie werden aufgefordert, die Verbindungstaste am Router zu drücken. Der Tuner sucht dann nach dem verbindungsreifen Netzwerk und stellt die Verbindung her

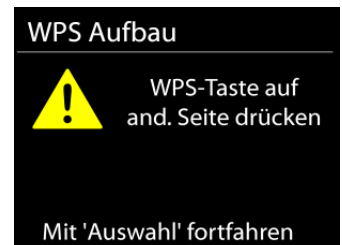

Pin

Das Gerät erzeugt einen 8-stelligen Code, geben sie diesen Code am Router ein.

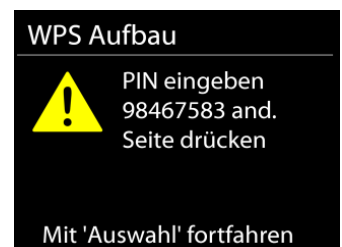

Skip WPS - WPS überspringen

Geben Sie das Passwort wie bei einem herkömmlich verschlüsselten Netzwerk ein. Nähere Informationen zur Einrichtung eines WPS-verschlüsselten Netzwerks finden Sie in der Gebrauchsanleitung des WPS-Routers.

Es wird versucht das ausgewählte Netzwerk zu verbinden. Bei erfolgreichem Setup erscheint die Verbindungsbestätigung. Bei erfolgloser Verbindung kehrt das Gerät zur vorherigen Anzeige zurück und versucht es erneut.

Netzwerkeinstellung

Bitte warten
Verbindung wird
aufgebaut . . \

Drücken Sie „OK“, um den Einrichtungsassistenten zu schließen.

Einrichtungsass.



Einrichtungsass.
abgeschlossen

Mit 'Auswahl' beenden

EQUALIZER

Es sind mehrere voreingestellte EQ-Modi verfügbar: Normal, Jazz, Rock, Klassik, Pop und mein EQ.

Darüber hinaus ist auch eine benutzerdefinierte Einstellung verfügbar; erstellen Sie Ihren eigenen EQ mit benutzerdefinierten Tiefton-, Hochton- und Lautstärkeinstellungen.

Equaliser

Normal *

Jazz

Rock

Classic

Pop

NETZWERK

- **Netzwerkassistent**
Starten Sie die Suche nach der AP SSID und geben Sie dann den WEP-/WPA-Schlüssel ein oder wählen Sie Drucktaste/PIN/WPS überspringen für die Verbindung des schnurlosen Netzwerks aus.
- **Setup von PBC-WLAN**
Konfiguration via Drucktaste für die Verbindung des AP, das WPA (Wi-Fi Protected Setup) unterstützt.
- **Einstellungen anzeigen**
Informationen des aktuell verbundenen Netzwerks anzeigen: Aktive Verbindung, MAC-Adresse, WLAN
- **WLAN-Region**
Wählen Sie die WLAN-Region für eine optimale WLAN-Verbindung aus: Europa oder Australien.
- **Manuelle Einstellungen**
Wählen Sie die kabelgestützte oder schnurlose Netzwerkverbindung aus und aktivieren oder deaktivieren Sie DHCP (Dynamic Host Configuration Protocol).
- **Netzwerkprofil**
Der ICD2080 speichert die letzten vier verbundenen schnurlosen Netzwerke und versucht automatisch, die Verbindung mit dem jeweils verfügbaren Netzwerk herzustellen.

Hier sehen Sie die Liste der registrierten Netzwerke. Sie können unerwünschte Netzwerke löschen, indem Sie drehen und drücken, um die Option JA auszuwählen und den Löschvorgang zu bestätigen.

- **Netzwerkverbindung aufrecht erhalten**

Wählen Sie die Option „JA“, um die Netzwerkverbindung im Standby, DAB, FM und AUX IN - Modus aufrecht zu erhalten. Falls Sie die Option „NEIN“ auswählen, wird die WLAN - Verbindung bei nichtgebrauch abgeschaltet. Es wird jedoch empfohlen die Verbindung für die DLNA Anwendung und für den Gebrauch der UNDOK APP aufrecht zu erhalten.

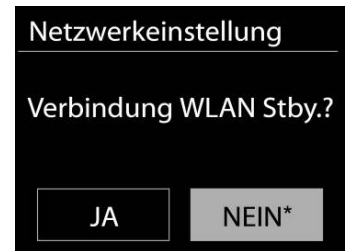

UHRZEIT/DATUM

Wählen Sie die manuelle oder automatische Einstellung für die Uhrzeit und stellen Sie das Uhrzeitformat, die Zeitzone und die Sommerzeit ein.

DISPLAYBELEUCHTUNG

Sie können die Displayhelligkeit in Standby und im Betrieb separat einstellen.

SPRACHEINSTELLUNG

Ändern Sie die Sprache je nach Bedarf.

SOFTWAREAKTUALISIERUNG

Um Störungen zu beheben und/oder neue Funktionen hinzuzufügen können neue Softwareversionen zu Verfügung gestellt werden. Sie können manuell nach Aktualisierungen suchen oder den ICD2080 so einstellen, dass dieser regelmäßig und automatisch nach Aktualisierungen sucht (letzteres ist Standardeinstellung). Falls eine neuere Software erkannt wird, werden Sie gefragt, ob Sie diese installieren möchten. Falls ja, wird die neue Software heruntergeladen und installiert. Nach der Aktualisierung der Software werden alle benutzerdefinierten Einstellungen beibehalten.

HINWEIS: Vor der Aktualisierung der Software müssen Sie sich vergewissern, dass der ICD2080 mit einer stabilen Stromversorgung verbunden ist. Falls die Stromversorgung während der Aktualisierung getrennt wird, kann das Gerät dadurch permanent beschädigt werden.

INFORMATIONEN

Firmware-Version und Radio-ID anzeigen.

INTERNET RADIO

Das Gerät kann Tausende von Radiosendern und Podcasts aus der ganzen Welt via Breitband-Internetverbindung wiedergeben.

Wenn Sie Internetradio auswählen, kontaktiert das Gerät direkt das Frontier Silicon Internetradiportal (unterstützt von Airable), um die Liste der Sender zu abzurufen.



Das Portal ermöglicht auch die Erstellung mehrerer Favoritenlisten, die Sie entsprechend personalisieren können.

Falls Sie bereits einen Internetradiosender wiedergeben, können Sie die „**BACK**“ Taste drücken, um zur vorherigen Menüeinstellung zurückzukehren, anstatt die Taste „**MENÜ**“ zu drücken und das erste Menü im Internetradiomodus zu öffnen.

- **Zuletzt angehörte Sender**

Wenn Sie den Internetradiomodus einschalten, wird der zuletzt gehörte Sender ausgewählt. Um einen anderen kürzlich gehörten Sender auszuwählen, klicken Sie hier, um die ausgewählten Sender aufzulisten. Die zuletzt angehörten Sender erscheinen ganz oben in der Liste.



- **Senderliste**

Suchen Sie nach Internetübertragungen, die nach Kategorien, Standort, Genre, Popularität und Neue Sender sortiert sind. Sie können auch anhand von Schlagwörtern nach Sendern suchen.

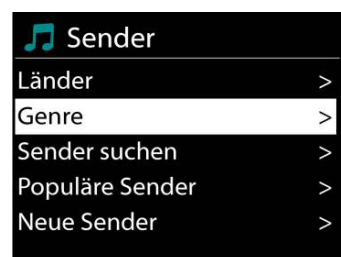

- **Favoriten**

Favoriten werden auf dem Internetradioportal gespeichert und sind auf allen Internetradios verfügbar, die mit dem gleichen Konto registriert sind.

- **Meine hinzugefügten Sender**

Obwohl das Internetradioportal über Tausende von Sendern verfügt, kann es sein, dass Sie Sender anhören möchten, die nicht aufgelistet sind. Sie können über das Portal Ihre eigenen Favoriten hinzufügen.

Um das Gerät zu registrieren, öffnen Sie Senderliste > Hilfe > Zugangscode erhalten, um den einzigartigen Code für den Zugriff auf das Portal zu erhalten. (Bitte verwechseln Sie nicht den Portal-Zugangscode mit der Radio-ID unter Systemeinstellungen.) Besuchen Sie das Portal unter <http://nuvola.link/sr>

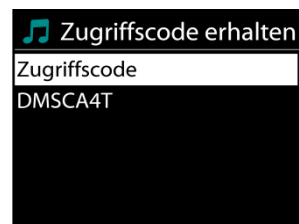

Wenn Sie sich registriert haben können Sie die Radiofavoriten und selbst hinzugefügte Sender verwenden.

Falls Sie dies der erste Besuch auf dem Portal ist, registrieren Sie ein neues Konto und geben Sie folgende Informationen ein:

- Zugangscode,
- E-Mail-Adresse,
- Passwort,
- Radiomodell

Falls Sie bereits über ein Konto verfügen und ein weiteres Radio hinzufügen möchten, melden Sie sich an und wählen Sie dann My preferences > Add another Wi-Fi radio.

Sobald Ihr Radio im Portal registriert wurde, können Sie umgehend die Radiofavoriten verwenden und Senderfunktionen hinzufügen.

- **Sender speichern – Presets**

Um einen Internetradiosender zu speichern, drücken und halten Sie die „PROGRAM“ Taste bis im Display die Anzeige für die Speicherung von Sendern erscheint und wählen Sie den Speicherplatz aus und bestätigen Sie die Auswahl mit „OK“.

Um einen Festsender aufzurufen drücken Sie kurz eine der Tasten 0-9 auf der Fernbedienung oder drücken Sie die „PROGRAM“ Taste, wählen den gewünschten Sender aus und bestätigen Sie mit der „OK“ Taste.

Sie können auch durch Drücken und halten der Stationstasten 1-3 am Gerät Sender direkt abspeichern. Drücken und halten Sie dazu die entsprechende Stationstaste gedrückt bis „gespeichert“ im Display angezeigt wird. Zum Abrufen der gespeicherten Sender drücken Sie die gewünschte Stationstaste.

- **Informationen zur aktuellen Wiedergabe**

Während der Wiedergabe werden im Display der Name und die Bezeichnung der Übertragung angezeigt. Um weitere Informationen anzuzeigen, drücken Sie die Taste „INFO“ am Gerät oder auf der Fernbedienung.

Mit jedem Drücken der Taste „INFO“ wird nacheinander eine andere Gruppe von Informationen angezeigt: Name/Bezeichnung, Genre/Standort, Zuverlässigkeit, Codec/Abtastrate, Wiedergabe-Puffer und aktuelles Datum.

SPOTIFY

Verwenden Sie Ihr Smartphone, Tablet oder Ihren Computer als Fernbedienung für Spotify. Unter spotify.com/connect erfahren Sie, wie.

Die Spotify-Software unterliegt den Lizenzen von Drittanbietern, die hier zu finden sind: <https://www.spotify.com/connect/third-party-licenses>

MUSIKABSPIELER

Im Musikabspieler-Modus können Dateien in den Formaten MP3, WMA, WAV, AAC, FLAC oder ALAC von einem Computer im lokalen Netzwerk wiedergegeben werden.



Falls Sie bereits eine Musikdatei abspielen, können Sie mit der Taste „BACK“ zum zuletzt angezeigten Menü zurückzukehren.

Mit den Tasten „◀◀“ oder „▶▶“ können Sie den vorherigen oder nächsten Titel abspielen.

- **Gemeinsame Medien**

Falls Sie die Freigabe von Medieninhalten eingerichtet haben, sollte ein Eintrag vorhanden sein, der aus dem <Computernamen besteht>: <Name freigegebener Medien>. Falls Sie mehr als einen Computer haben, mit dem Sie Daten freigeben, werden die Alternativen aufgelistet. Wählen Sie den freigegebenen Inhalt aus, den Sie abspielen möchten.



Von nun an werden die Menüs vom Freigabeserver aus erstellt. Das erste Menü zeigt eine Liste mit Mediatypen, z.B. Musik, Video, Bilder und Wiedergabelisten. Das Gerät kann nur Musik und Wiedergabelisten abspielen.

Es ist auch eine Suchfunktion verfügbar, mit der Sie Titel ähnlich wie Internetradiosender suchen können.

Die Option Musik bietet eine Vielzahl von Möglichkeiten zur Auswahl von Titeln, u.a. via Genre, Künstler, Album, Komponist und Bewertung.

Wenn Sie einen Titel gefunden haben, den Sie abspielen möchten, drücken Sie die „OK“ Taste um die Wiedergabe zu starten.



- **Medienserver entfernen**

Der ICD2080 speichert alle Daten des UPnP-Servers im internen Speicher ab, die über die Netzwerkverbindung erkannt wurden. Alle Server, die Sie bereits nutzten werden hier angezeigt. Sie haben nun Möglichkeit die Server zu entfernen, die Sie nicht länger mehr benötigen.

1. Drücken Sie im Musikplayer Modus die „**MENU**“ Taste, um das Hauptmenü zu öffnen.
2. Drehen Sie „**NAVIGATE**“, bis „Medienserver entfernen“ im Display hinterlegt ist. Bestätigen Sie nun die Eingabe durch Drücken der Taste „**OK**“.
3. Um die Medienserver, die Sie nicht mehr benötigen, zu entfernen, drehen Sie „**NAVIGATE**“ bis „JA“ im Display hinterlegt ist. Nun drücken Sie die „**OK**“ Taste, um den Medienserver aus der Liste zu entfernen.

- **USB Abspielen**

Von nun an werden die Ordner - Menüs von dem USB-Gerät aus erstellt. Durchsuchen Sie mit „**NAVIGATE**“ und der „**BACK**“ Taste oder mithilfe der UNDOK - APP die Ordner. Im Display werden der Ordner und die Dateinamen (nicht unbedingt die Namen des Titels) angezeigt.

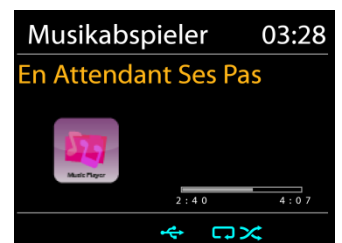

Drücken Sie die „OK“-Taste oder benutzen Sie die „UNDOK APP“ um die Wiedergabe zu starten

• **Wiederholen / Zufallswiedergabe**

Sie können Titel wiederholt oder in willkürlicher Reihenfolge abspielen.

• **DMR (DLNA Übertragung)**

Sie können Musik von einem PC, Android-Handy oder Tablet freigeben und die Musikwiedergabe am Gerät direkt über den PC, das Android-Handy, das Tablet oder via iPhone/iPad steuern.

Diese Art nennt sich ganz einfach DLNA-Übertragung. Zur Musikübertragung folgen Sie hierfür die Anleitung des DLNA Steuerungssystems.



• **Steuerung via PC**

Systemanforderungen an den PC für DLNA: **Windows 10** und **Windows Media Player 12**. Nehmen Sie den Setup wie folgt vor:

Geben Sie zunächst die Medieninhalte von Ihrem PC an den ICD2080 frei.

Bedienfeld > Netzwerk und Internet > Netzwerk und Freigabezentrum > Medienübertragungsoptionen

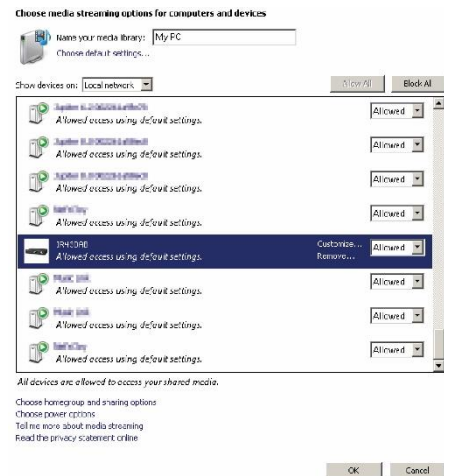

Öffnen Sie **Windows Media Player** zum Aktivieren von **Remotesteuerung des Players zulassen**

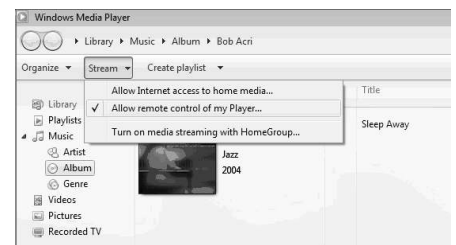

Klicken Sie mit der rechten Maustaste eine beliebige Musikdatei in der Bibliothek an und wählen Sie dann die Wiedergabe über den ICD2080.

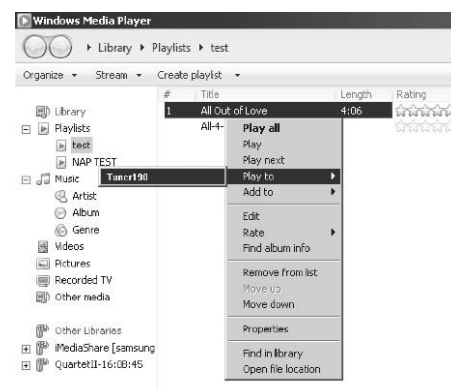

Es erscheint ein Musikwiedergabefeld für die Übertragung.

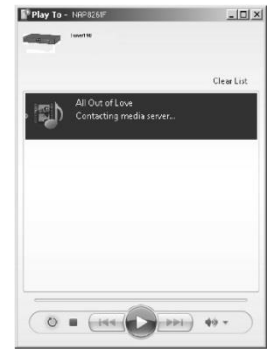

- **Steuerung via Smartphone/Tablet**

Suchen Sie (mit dem Schlagwort: DLNA) und laden Sie aus dem Google Play Store oder Apple Store eine kostenlose oder handelsübliche DLNA- App auf Ihr Android-Handy, Tablet oder iPhone/iPad für die Installation herunter.

Wir empfehlen, auf einem Android Handy, Tablet oder iPhone/iPad die APP UNDOK, oder IMediaShare zu verwenden.

Gehen Sie wie folgt vor, um übertragene Inhalte wiederzugeben:

1. Wählen Sie den ICD2080 als Player aus.
2. Wählen Sie den Musikserver und anschließend die Musik aus.

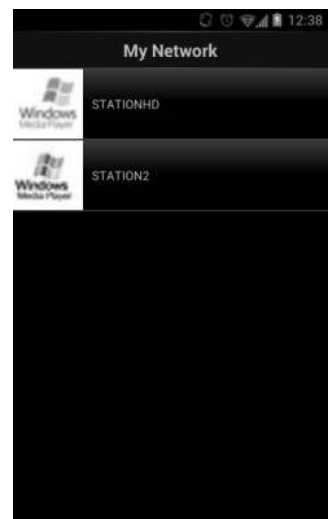
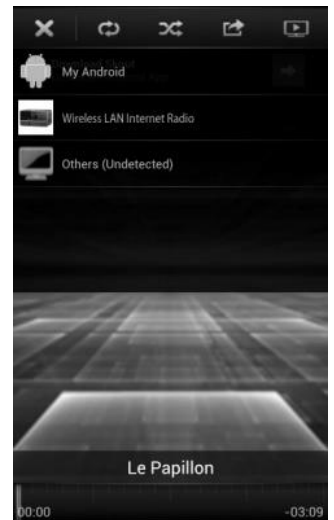

HINWEIS: Einige Apps unterstützen nicht die Musikübertragung vom iPhone/iPod; aber das iPhone/ der iPod können dennoch dafür verwendet werden, Musik von anderen Servern zu übertragen.

Einige Apps ermöglichen, die Musik über mehrere Player gleichzeitig abzuspielen.

Bei einigen Apps ist es möglich, eine Wiedergabeliste zu erstellen, sofern Sie mehrere Musikinhalte auswählen.

Lesen Sie die Bedienungsanleitung der jeweiligen Software oder App, um in den vollen Genuss der DLNA-Übertragung zu kommen.

CD BETRIEB

Unsachgemäßer Betrieb kann zu Schäden führen! Legen Sie keine CDs, die von der Standard-CD abweicht z. B. Mini-CDs in das Gerät ein. Diese können nicht korrekt wiedergegeben.

1. Drücken Sie die "⏮" Taste am Gerät oder auf der Fernbedienung wählen Sie die Funktion CD.
 2. Schieben Sie langsam eine CD mit der beschrifteten Seite nach oben zeigend in das Gerät ein bis das Gerät Sie von selbst einzieht. Im Display erscheint „Lesen“ und die CD wird eingelesen. In dieser Zeit ist eine Bedienung nicht möglich.
Die Wiedergabe startet automatisch nach dem Einlesen der CD. Wird eine CD nicht erkannt oder ist keine eingelegt, zeigt das Display "No Disc".
Zum Auswerfen der CD, drücken Sie am Gerät die Taste „▲“.
- Um die Wiedergabe zu unterbrechen und fortzusetzen drücken Sie die "▶||" Taste
 - Um den nächsten Titel zu wählen drücken die "▶▶" Taste.
 - Schnelles Vorspulen machen Sie drücken und halten der "▶▶" Taste.
 - Um den vorherigen Titel zu wählen drücken Sie zweimal die "◀◀" Taste.
 - Schnelles Zurückspulen machen Sie drücken und halten der "◀◀" Taste.
 - Um die Wiedergabe zu beenden drücken Sie die "■" Taste.

Titel Programmierung

1. Vergewissern Sie sich, dass sich das Gerät im Stop-Modus befindet.
2. Drücken Sie die "**PROGRAM**" Taste auf der Fernbedienung. Das Display zeigt "T01 P01" wobei die Anzeige "T01" blinkt.
3. Wählen Sie mit den "▶▶" oder "◀◀" Tasten den Titel den Sie programmieren möchten und bestätigen Sie die Eingabe durch drücken der "**PROGRAM**" Taste auf der Fernbedienung. Die Anzeige wechselt anschließend auf "P02".
4. Wenn Sie weitere Titel speichern möchten führen Sie Schritt 3 nochmals aus.
5. Wenn alle Titel gespeichert sind drücken Sie die "▶||" Taste am Gerät oder auf der Fernbedienung um die Wiedergabe zu starten.

Zufallswiedergabe

Drücken Sie die "**RANDOM**" Taste auf der Fernbedienung um die zufällige Wiedergabe zu starten. Im Display erscheint die Anzeige der Zufallswiedergabe.

Wiederholen eines Titels

Drücken Sie während der Wiedergabe die "**REPEAT**" Taste auf der Fernbedienung. Das Gerät spielt immer wieder den aktuell laufenden Titel ab. Im Display erscheint die Anzeige der Einzelwiederholung.

Wiederholen aller Titel

Drücken Sie während der Wiedergabe zweimal die "**REPEAT**" Taste auf der Fernbedienung. Es wird die komplette CD wiederholt. Im Display erscheint die Anzeige der Gesamtwiederholung.

Um den Wiederholungsmodus zu beenden drücken Sie die "**REPEAT**" Taste sooft bis alle Anzeigen im Display erloschen sind.

Hörbuchfunktion (Resume)

Wenn Sie die Funktion wechseln oder das Gerät ausschalten und wieder zurück in den CD-Modus wechseln, startet die Wiedergabe vom letzten gehörten Punkt. Drücken Sie die „▶||“ Taste um die Wiedergabe vom Titel 1 zu starten.

DAB+ (DIGITALRADIO)

Im DAB-Modus werden digitale DAB/DAB+ Radiosender empfangen und Informationen bzgl. Sender, Übertragung und Titelwiedergabedauer angezeigt.

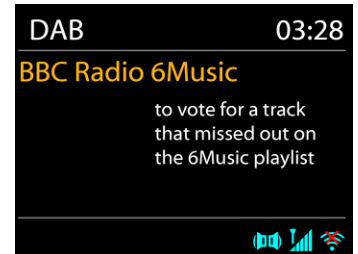

• Radiosender suchen

Wenn Sie den DAB-Radiomodus das erste Mal einschalten oder die Senderliste leer ist, führt das Gerät einen vollständigen Scan nach verfügbaren Sendern durch. Sie können die Suche auch manuell starten, um die Senderliste aus einem der nachfolgenden Gründe zu aktualisieren:

- Von Zeit zu Zeit sind andere Sender verfügbar.
- Falls der Empfang des ursprünglichen Scans nicht gut war, kann dies dazu führen, dass die Senderliste leer oder unvollständig ist.
- Falls der Empfang einiger Sender schlecht ist (Aussetzer), haben Sie die Möglichkeit, nur die Sender mit guter Signalstärke aufzulisten.



Um die Suche zu starten wählen, Sie die Option Vollständiger Scan.

Nach Abschluss der Sendersuche zeigt das Radio eine Liste aller verfügbaren Sender an.

Um Sender zu entfernen, die angezeigt, jedoch nicht verfügbar sind, wählen Sie die Option Senderbereinigung.

• Sender speichern – Presets

Um einen Radiosender zu speichern, drücken und halten Sie die „PROGRAM“ Taste bis im Display die Anzeige für die Speicherung von Sendern erscheint und wählen Sie den Speicherplatz aus und bestätigen Sie die Auswahl mit „OK“.

Um einen Festsender aufzurufen drücken Sie kurz eine der Tasten 0-9 auf der Fernbedienung oder drücken Sie die „PROGRAM“ Taste, wählen den gewünschten Sender aus und bestätigen Sie mit der „OK“ Taste.

Sie können auch durch Drücken und halten der Stationstasten 1-3 am Gerät Sender direkt abspeichern. Drücken und halten Sie dazu die entsprechende Stationstaste gedrückt bis „gespeichert“ im Display angezeigt wird. Zum Abrufen der gespeicherten Sender drücken Sie die gewünschte Stationstaste.

- **Informationen zur aktuellen Wiedergabe**

Während der Übertragung werden der Sendername und die vom Sender übertragenen DLS-Informationen (Dynamic Label Segment) angezeigt; diese enthalten Echtzeitdaten wie z.B. Sendungsname, Titel und Kontaktinformationen. Stereoübertragungen sind oben im Display mit einem entsprechenden Icon gekennzeichnet. Um weitere Informationen anzuzeigen, drücken Sie die Taste „**INFO**“ am Gerät oder auf der Fernbedienung.

- **Einstellungen**
Komprimierung des Dynamikbereichs (DRC)

Falls Sie in einer lauten Umgebung Musik mit einem hohen Dynamikbereich anhören, können Sie den Audio-Dynamikbereich komprimieren. Leise Töne werden dadurch lauter und laute Töne leiser. Stellen Sie die Option DRC mit Aus, Niedrig oder Hoch ein.

Senderreihenfolge

Sie können die DAB-Radiosender alphanumerisch, als Ensemble oder gültige Sender sortieren.

Ensemble listen Sender auf, die gemeinsam auf dem gleichen Ensemble übertragen werden. Mit der Option Gültig werden zunächst gültige Sender alphanumerisch und anschließend nicht übertragene Sender angezeigt.

UKW (FM)

Im UKW-Radiomodus werden analoge Radiosender über das UKW-Band empfangen und RDS-Daten (Radio Data System) Zusatzinformationen bzgl. des Sender angezeigt.

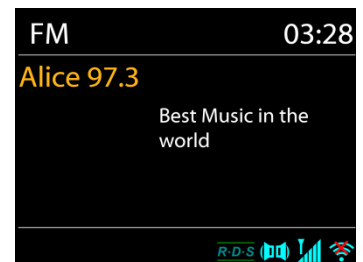

Für die automatische Suche eines Radiosenders drücken und halten Sie die „**INTRO**“ Taste. Die Frequenzanzeige beginnt zu laufen und speichert alle verfügbaren Sender.

Für eine manuelle Abstimmung drücken Sie die „**◀◀**“ oder „**▶▶**“. Das Gerät stimmt die Sender in einer Schrittweite von 0,05 MHz ab.

- **Sender speichern – Presets**

Um einen Radiosender zu speichern, drücken und halten Sie die „**PROGRAM**“ Taste bis im Display die Anzeige für die Speicherung von Sendern erscheint und wählen Sie den Speicherplatz aus und bestätigen Sie die Auswahl mit „**OK**“.

Um einen Festsender aufzurufen drücken Sie kurz eine der Tasten 0-9 auf der Fernbedienung oder drücken Sie die „**PROGRAM**“ Taste, wählen den gewünschten Sender aus und bestätigen Sie mit der „**OK**“ Taste.

Sie können auch durch Drücken und halten der Stationstasten 1-3 am Gerät Sender direkt abspeichern. Drücken und halten Sie dazu die entsprechende Stationstaste gedrückt bis „gespeichert“ im Display angezeigt wird. Zum Abrufen der gespeicherten Sender drücken Sie die gewünschte Stationstaste.

- **Informationen zur aktuellen Wiedergabe**

Während der Übertragung werden im Display die Frequenz und – sofern RDS-Informationen verfügbar sind – der Sendername und andere RDS-Daten wie Sendungsname, Titel und Kontaktinformationen angezeigt. Falls keine Daten verfügbar sind, wird nur die Frequenz angezeigt. Stereoübertragungen sind oben im Display mit einem entsprechenden Icon gekennzeichnet.

Um weitere Informationen bzgl. der Sendung anzuzeigen, drücken Sie die Taste „**INFO**“ am Gerät.

Mit jedem Drücken der Taste „**INFO**“ auf dem Gerät wird nacheinander eine andere Gruppe von Informationen angezeigt: RDS-Text, weitere RDS-Daten (Sender/Art der Sendung), Frequenz und das aktuelle Datum.

- **Einstellungen**

Wählen Sie Scaneinstellungen/ UKW-Sender zuerst, um zu einem bestimmten wiedergegebenen Sender zu gelangen. Drücken Sie dann „**MENU**“, um die Tabelle anzuzeigen.



Suchlaufeinstellungen

Per Standardeinstellung wird die UKW-Suche beendet, sobald ein verfügbarer Sender gefunden wurde. Diese Funktion kann dazu führen, dass ein Sender mit schlechtem Rauschabstand (Rauschen) wiedergegeben wird. Um die Scaneinstellungen dahingehend zu ändern, dass nur Sender mit guter Signalstärke empfangen werden, wählen Sie zunächst die Option „nur starke Sender“ und anschließend die Option Ja.

Audioeinstellungen

Alle Stereosender werden in Stereo wiedergegeben. Bei Sendern mit schlechterem Empfang kann dies zu einem schlechten Rauschabstand (Rauschen) führen. Um solche Sender in Mono wiederzugeben, wählen Sie die Option Schlechter UKW-Empfang: Nur in Mono wiedergeben und Ja.

BLUETOOTH®

Bei der *Bluetooth*®-Funktion handelt es sich nur um einen Eingangsfunktion. Es ist nicht möglich, *Bluetooth*®-Geräte (z.B. Lautsprecher, Kopfhörer) damit zu verbinden!

Wenn Sie den *Bluetooth*®-Modus auswählen, aktiviert das Gerät die Kopplung und unten im Display blinkt das BT-Icon. Schalten Sie Ihr Smartphone, Tablet oder *Bluetooth*®-Gerät ein, um nach ICD2080 zu suchen.

Nach der erfolgreichen Kopplung leuchtet die *Bluetooth*®-Anzeige stetig und hört auf zu blinken.

Um die BT-Kopplung zu beenden, müssen Sie Ihr Smartphone, Tablet oder andere *Bluetooth*®-Geräte ausschalten oder trennen.



Drücken Sie die „▶||“ Taste am Gerät oder auf der Fernbedienung um die Musikwiedergabe zu starten oder zu unterbrechen. Sie können mit den Tasten „◀◀“ oder „▶▶“ zum vorherigen oder nächsten Titel gelangen.

AUX-IN

Verbinden Sie den Line-Out Ausgang Ihres DVD Players / Set-Top Box / TV mit dem AUX-IN Eingang des ICD2080. Verwenden Sie hierzu ein 3,5mm Stereo-Klinkenstecker-Kabel.

EINSCHLAFTIMER - SLEEP

Stellen Sie den Einschlaf timer ein, indem Sie im Hauptmenü die Option Sleep auswählen. Wählen Sie Sleep: AUS, 15 MIN., 30 MIN., 45 MIN. oder 60 MIN.

Nach der Auswahl eines Sleep - Timers kehrt das System zum Hauptmenü zurück. Drücken Sie die Taste „INFO“ um zur aktuellen Wiedergabeanzeige zu gelangen.

WECKER - ALARM

Das Gerät bietet zwei unterschiedliche Weckrufoptionen mit Schlummerfunktion, um das Gerät nach einer bestimmten Dauer einzuschalten. Sie können für jeden Weckruf einen bestimmten Weckmodus einstellen.

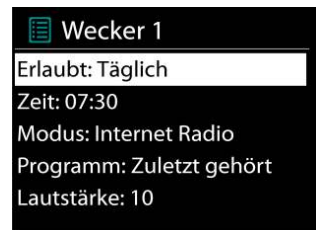

Wählen Sie die Option Wecker im Hauptmenü um einen Weckruf einzustellen oder zu ändern. Wählen Sie den gewünschten Wecker (1 oder 2) und konfigurieren Sie dann die folgenden Einstellungen:

- Intervall: Aus, Täglich, Einmal, Wochenende oder Wochentage
- Zeit
- Quelle: Summer, Internet Radio, CD, DAB oder FM,
- Programm: zuletzt gehört, P1 – P40,
- Lautstärke: 0 - 32

Um die neuen Einstellungen zu aktivieren, scrollen Sie nach unten und wählen Sie speichern. Die aktivierten Weckrufe werden unten links im Display mit einem entsprechenden Icon angezeigt.

UNDOK

Das Gerät unterstützt eine Fernbedienungsfunktion welche über die UNDOK –APP bereitgestellt wird. Die „UNDOK APP“ ist im „Apple App Store“ und bei „Google Android Play“ für den Download verfügbar.

Sie können mittels UNDOK das Gerät bedienen, Gerätegruppen erstellen und verwalten. Folgende Funktionen sind mit der „UNDOK APP“ verfügbar:

- Gruppe erzeugen
- Gruppennamen vergeben
- Gruppen verwalten, Geräte zu Gruppe hinzufügen oder entfernen.
- Gruppe löschen
- Gruppe steuern, den Betriebsmode wählen oder nach Inhalten suchen.

- Die Funktionen der Gruppengeräte steuern.
- Alle Betriebsfunktionen (Internetradio; Musik Player; USB Wiedergabe, DAB, UKW *Bluetooth*®, CD und AUX In) des Gerätes steuern.
- Die Equalizer Einstellungen vornehmen.
- Den Einschlaf timer (Sleep) einstellen und aktivieren.
- Den Gerätenamen ändern.

KOPFHÖRERBETRIEB

Um Musik über Kopfhörer zu hören, schließen Sie einen 3.5mm Klinken-Kopfhörer an die Kopfhörerbuchse Ihres Gerätes an. Die Lautsprecher werden dadurch abgeschaltet.



Ständige Benutzung des Kopfhörers bei hoher Lautstärke kann zu Gehörschädigungen führen.

WERKSEINSTELLUNG

Bei der Werkseinstellung werden alle benutzerdefinierten Einstellungen auf die Werkseinstellungen zurückgesetzt, d.h. die Uhrzeit, das Datum, die Netzwerkkonfigurationen und Speichereinstellungen gehen verloren. Die aktuelle Software-Version des ICD2080 wird jedoch beibehalten, sowie die Registrierung mit dem Internetradioportal. Die Internetradiofavoriten werden also solange beibehalten, bis Sie den ICD2080 mit einem anderen Konto im Portal anmelden.

STÖRUNGSBEHEBUNG

Problem	Behebung
Das Gerät lässt sich nicht einschalten.	Überprüfen Sie, ob der Netzadapter richtig angeschlossen ist.
Gerät schaltet sich automatisch ab.	Aufgrund der ErP2-Anforderungen und des Umweltschutzes wechselt das Gerät automatisch in den Standby-Modus, wenn mehr als 15 Minuten lang keine Musik abgespielt wird.
Kein Ton.	<ol style="list-style-type: none"> 1. Schalten Sie den Ton ein; möglicherweise ist er stumm gestellt. 2. Erhöhen Sie die Lautstärke. 3. Trennen Sie möglicherweise verbundene Kopfhörer oder Lautsprecher von der Anschlussbuchse.
Die Netzwerkverbindung kann nicht hergestellt werden.	<ol style="list-style-type: none"> 1. Überprüfen Sie die WLAN-Funktion. 2. Versuchen Sie, am Gerät eine IP-Adresse einzurichten. 3. Aktivieren Sie am Router die DHCP-Funktion und stellen Sie dann am Gerät wieder die Verbindung her. 4. Im Netzwerk ist ein Firewall aktiviert – stellen Sie das entsprechende Programm so ein, dass der Zugang gewährleistet ist. 5. Router neu starten

Die Wi-Fi-Verbindung lässt sich nicht herstellen.	<ol style="list-style-type: none"> 1. Überprüfen Sie am Router die Verfügbarkeit des WLAN-Netzwerks. 2. Stellen Sie das Gerät näher an den Router heran. 3. Vergewissern Sie sich, dass das Passwort korrekt ist.
Kein Radiosender gefunden.	<ol style="list-style-type: none"> 1. Überprüfen Sie das Netzwerk sowie den Zugangspunkt und Firewall. 2. Der Sender ist momentan möglicherweise nicht verfügbar. Versuchen Sie es später erneut oder stellen Sie einen anderen Sender ein. 3. Die Senderverknüpfung hat sich geändert oder der Sender überträgt nicht mehr – kontaktieren Sie den Anbieter. 4. Die Verknüpfung manuell hinzugefügter Sender ist nicht korrekt. Vergewissern Sie sich, dass diese korrekt sind und geben Sie die Daten dann erneut ein.
Rauschen im UKW-Modus	<ol style="list-style-type: none"> 1. Überprüfen/positionieren Sie die UKW-Antenne. 2. Stellen Sie das Radio um. 3. Schalten Sie gegebenenfalls das Gerät auf MONO
Keine Sender verfügbar/ Störungen/Unterbrechungen im DAB-Modus.	<ol style="list-style-type: none"> 1. Stellen Sie das Radio um. 2. Führen Sie den Scan nach lokalen Sendern durch (hohe Signalstärke). 3. Überprüfen Sie die lokale DAB-Reichweite.
Weckruf funktioniert nicht.	<ol style="list-style-type: none"> 1. Schalten Sie den Weckruf ein. 2. Informieren Sie sich unter „Kein Ton“ näher über die Lautstärkeinstellung. 3. Es wurde ein Sender als Weckmodus eingestellt, aber das Netzwerk ist nicht verbunden. Ändern Sie den Weckmodus oder konfigurieren Sie die Verbindung.
USB-Treiber oder MP3-Player werden nicht erkannt.	<ol style="list-style-type: none"> 1. Überprüfen Sie, ob der USB-Treiber oder der MP3-Player richtig angeschlossen sind. 2. Einige USB-Festplatten benötigen eine externe Stromversorgung; vergewissern Sie sich, dass diese mit der Stromversorgung verbunden sind. 3. Das Gerät kann nicht alle MP3-Player direkt scannen – verwenden Sie stattdessen einen USB-Treiber.
NetRemote erscheint nicht oder wird nicht mit dem ICD2080 verbunden	<ol style="list-style-type: none"> 1. Öffnen Sie die App erneut. 2. Falls mehrere Inhalte von unterschiedlichen Geräten gleichzeitig übertragen werden, kann es zu einem Betriebsausfall kommen. Starten Sie den ICD2080 und/oder Ihr Gerät neu.

Andere unerklärte Ursachen.	Der ICD2080 verarbeitet eine große Datenmenge; nach einer bestimmten Betriebsdauer kann dies – unabhängig in welchem Modus – dazu führen, dass das Gerät hängen bleibt oder unsachgemäß funktioniert. Starten Sie den ICD2080 ggf. neu.
	Die normale Funktionsweise des Geräts kann durch starke elektromagnetische Störungen Beeinträchtigt werden. Stellen Sie den normalen Betrieb wieder her; beachten Sie die Angaben in der Bedienungsanleitung. Falls Sie den normalen Betrieb nicht wiederherstellen können, verwenden Sie das Gerät an einem anderen Ort.
	An Orten mit starken Funkstörungen können Fehlfunktionen verursacht werden. Sobald solche Störungen behoben wurden, funktioniert das Gerät wieder ordnungsgemäß.
	Sollten in Ihrem Stromnetz Störungen vorliegen, kann das Gerät Fehlfunktionen aufweisen. Das Gerät kehrt zur normalen Funktion zurück, sobald die Netzstörungen vorüber sind.

Aktuelle Bedienungsanleitungen können unter www.soundmaster.de heruntergeladen werden.

Technische Änderungen und Druckfehler vorbehalten

Copyright by Woerlein GmbH, 90556 Cadolzburg, www.soundmaster.de

Vervielfältigung nur mit ausdrücklicher Genehmigung der Woerlein GmbH



ENVIRONMENTAL PROTECTION



Do not dispose of this product with the normal household waste at the end of its life cycle. Return it to a collection point for the recycling of electrical and electronic devices. This is indicated by the symbol on the product, user manual or packaging

The materials are reusable according to their markings. By reusing, recycling or other forms of utilization of old devices you make an important contribution to the protection of our environment.

Please contact your local authorities for details about collection points.

	WARNING Risk of electric shock Do not open!	
Caution: To reduce the risk of electric shock, do not remove the cover (or back). There are no user serviceable parts inside. Refer servicing to qualified service personnel.		



This symbol indicates the presence of dangerous voltage inside the enclosure, sufficient enough to cause electric shock.



This symbol indicates the presence of important operating and maintenance instructions for the device



Used batteries are hazardous waste and NOT to be disposed of with the household waste! As a consumer you are legally obligated to return all batteries for environmentally responsible recycling – no matter whether or not the batteries contain harmful substances*)

Return batteries free of charge to public collection points in your community or shops selling batteries of the respective kind. Only return fully discharged batteries

*) marked Cd = cadmium, Hg = mercury, Pb = lead

- Only use mercury and cadmium-free batteries.
- Used batteries are hazardous waste and NOT to be disposed of with the household waste!!!
- Keep batteries away from children. Children might swallow batteries.
- Contact a physician immediately if a battery was swallowed.
- Check your batteries regularly to avoid battery leakage.
- Batteries shall not be exposed to excessive heat such as sunshine, fire or the like.
- CAUTION: Danger of explosion if battery is incorrectly replaced
- Replace only with the same or equivalent type

	CAUTION - INVISIBLE LASER RADIATION WHEN OPENING THE COVER OR PRESSING THE SAFETY INTERLOCK. AVOID EXPOSURE TO THE LASER BEAM.
--	---



To prevent possible hearing damage, do not listen at high volume levels for long periods

- Use the device in dry indoor environments only.
- Protect the device from humidity.
- This apparatus is for moderate climates areas use, not suitable for use in tropical climates countries.

- No objects filled with liquids, such as vases, shall be placed on the apparatus.
- The mains plug or an appliance coupler is used as the disconnect device, the disconnect devices shall remain readily operable.
- Connect this device to a properly installed and earthed wall outlet only. Make sure the mains voltage corresponds with the specifications on the rating plate.
- Make sure the mains cable stays dry during operation. Do not pinch or damage the mains cable in any way.
- A damaged mains cable or plug must immediately be replaced by an authorized service center.
- In case of lightning, immediately disconnect the device from the mains supply.
- Children should be supervised by parents when using the device.
- Clean the device with a dry cloth only.
- Do NOT use CLEANING AGENTS or ABRASIVE CLOTHS!
- Do not expose the device to direct sunlight or other heat sources.
- Install the device at a location with sufficient ventilation in order to prevent heat accumulation.
- Do not cover the ventilation openings!
- Install the device at a safe and vibration-free location.
- Install the device as far away as possible from computers and microwave units; otherwise radio reception may be disturbed.
- Do not open or repair the enclosure. It is not safe to do so and will void your warranty. Repairs only by authorized service/ customer center.
- No naked flame sources, such as lighted candles, should be placed on the unit.
- When you are necessary to ship the unit store it in its original package. Save the package for this purpose.
- In case of malfunction due to electrostatic discharge or fast transient (burst), remove and reconnect the power supply.
- If the unit is not using for a long period of time, disconnect it from the power supply by unplugging the power plug. This is to avoid the risk of fire.

TABLE OF CONTENT

LOCATIONS OF CONTROLS..... 2

REMOTE CONTROL..... 3

CONTENT OF DELIVERY..... 4

OPERATION YOUR REMOTE CONTROL 4

GETTING STARTED / SET UP 5

GET THE NETWORK ENVIRONMENT READY 5

MAIN MENU 5

SYSTEM SETTINGS 5

EQUALISER..... 7

NETWORK 7

TIME/DATE..... 8

BRIGHTNESS 8

LANGUAGE 8

SOFTWARE UPDATE..... 9

INFO 9

INTERNET RADIO 9

SPOTIFY..... 10

MEDIA PLAYER..... 11

CD MODE..... 14

DAB 15

FM..... 16

***BLUETOOTH®*..... 17**

AUX IN..... 17

SLEEP 17

ALARM..... 17

UNDOK..... 18

HEADPHONE 18

FACTORY RESET..... 18

TROUBLESHOOTING..... 18

LOCATIONS OF CONTROLS

FRONT VIEW

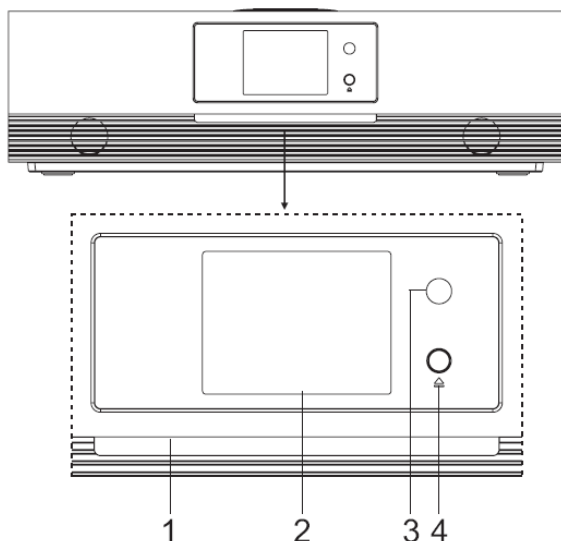

TOP VIEW

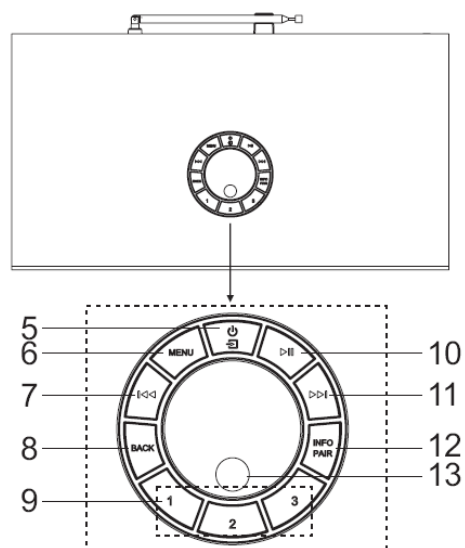

- | | |
|--|--|
| <p>1 Disc door</p> <p>2 Display</p> <p>3 Remote sensor</p> <p>4 ▲
* Press to open the CD-door</p> <p>5 ⏻/⏹
* Press and hold for power on and power off
* Press to change the source</p> <p>6 MENU
* Press to display the Menu</p> <p>7 ⏮
* Press to select previous track in CD/USB/FM/BT/Internet Radio mode</p> <p>8 BACK
* Press to return previous menu</p> <p>9 1/2/3
* IN DAB/FM mode, press to select preset favorite stations
* IN DAB/FM mode, long press to set current station to favorite station
* In CD mode, short press to select number 1/2/3</p> | <p>10 ▶
* Press to play and pause in CD, USB, BT and Internet radio</p> <p>11 ▶▶
* Press to select next track in CD/USB/DAB/FM/BT/Internet radio mode</p> <p>12 INFO/PAIR
* Press to show the information in CD/USB/DAB/FM and Internet radio mode
* Press and hold to activate the pairing function in BT or disconnect the existing paired BT device</p> <p>13 OK
* Press to select or skip selection
VOL+/VOL-
* Rotate to increase or decrease the volume level
NAVIGATE
* Rotate to move down or move up on the menu screen</p> |
|--|--|

BACK VIEW

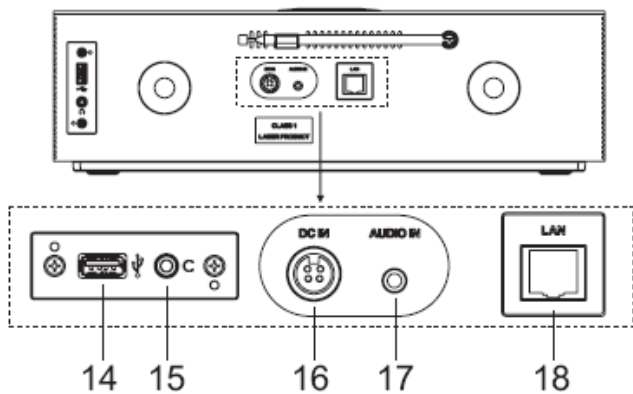

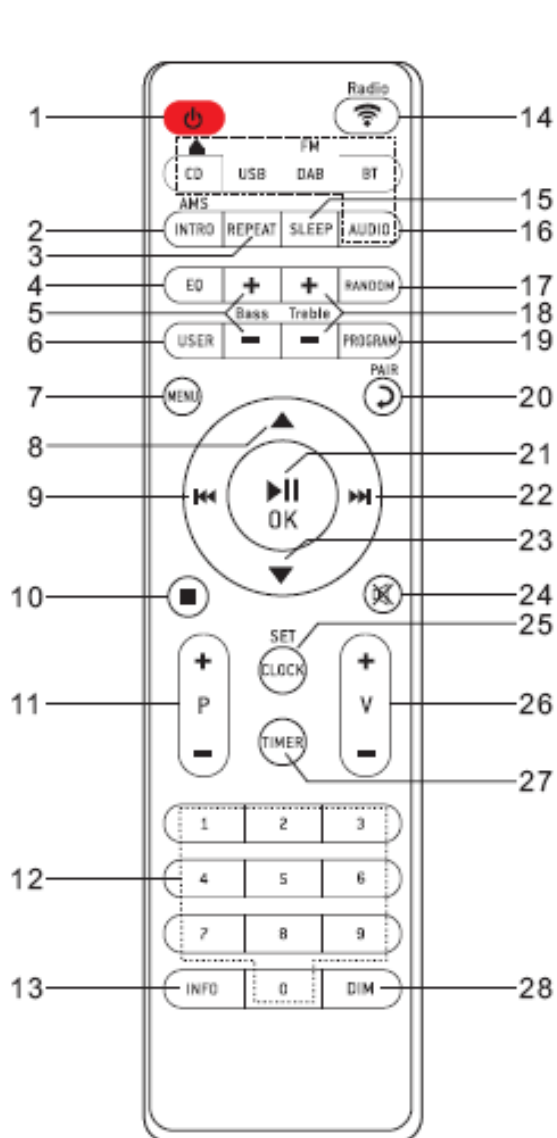

- 14 USB / 5V \equiv 1A output
 - * Connect to a USB device for music playback
 - * Connect to recharge mobile device
- 15 Headphone socket
- 16 DC IN
- 17 AUDIO IN
- 18 LAN socket

REMOTE CONTROL



- 1
 - * Turn the unit ON or in STANDBY mode
- 2 INTRO/AMS
 - * Press to start browsing of all tracks in CD
 - * Press to automatically search for channel in DAB and FM; when in searching, press again can stop it.
- 3 REPEAT
 - * Press to select a repeat playback mode in CD
- 4 EQ
 - * Press to select sound characteristics: Normal/Jazz/Rock/Classic/Pop/My EQ
- 5 BASS+/-
 - * Press to adjust the BASS in USER mode
- 6 USER
 - * Press to allow you to adjust the Bass and Treble in USER mode
- 7 MENU
 - * Press to display the Menu
- 8
 - * Press to move up on the menu screen
- 9
 - * Press and hold for fast backward in CD and USB
 - * Press to select previous track in CD and USB
 - * Press to display the channel list in DAB, FM and internet radio
 - * Press for fine tuning in FM
 - * Press and hold for manual tuning in FM

- | | |
|---|--|
| <p>10 ■
* Press to stop playing in CD/USB mode</p> <p>11 P+/-
* Press to skip the beginning of current/previous/subsequent album
* Press to select previous/next preset channel in FM and DAB</p> <p>12 0-9 numeric</p> <p>13 INFO
* Press to show the information in CD/USB/DAB/FM and Internet radio mode</p> <p>14 RADIO/
* Press to select the internet radio/ Spotify</p> <p>15 SLEEP
* Press to set sleep timer</p> <p>16 CD▲/USB/DAB/FM/BT/AUDIO
* Press to select the corresponding AUDIO source.
(CD/USB/DAB/FM/BT/AUDIO)</p> <p>17 RANDOM
* Press to play tracks randomly in CD</p> <p>18 TREBLE+/-
* Press to adjust the TREBLE in USER mode</p> <p>19 PROGRAM
* Press to program in CD and preset channel in DAB, FM and internet radio
* Long press to save preset channels</p> | <p>20 PAIR
* Press to return to previous menu
* Press and hold to activate the pairing function in BT or disconnect the existing paired BT device</p> <p>21 OK/▶II
* Press to play/pause in BT/CD/USB and internet radio
* To select or skip to subsequent menu in BT/CD/USB and internet radio</p> <p>22 ▶▶I
* Press and hold for fast forward in CD and USB
* Press to select the next track in CD and USB
* Press to display channel list in DAB/FM and internet radio
* Press for fine tuning in FM
* Press and hold for manual tuning in FM</p> <p>23 ▼
* Press to move down on the menu Screen</p> <p>24 
* Press to mute or resume the sound</p> <p>25 CLOCK
* Press and hold to set clock</p> <p>26 V+/-
* Press to increase/ decrease the volume level</p> <p>27 TIMER
* Press to set the Timer</p> <p>28 DIM
* Select the brightness level of the display</p> |
|---|--|

CONTENT OF DELIVERY

- | | |
|--|--|
| <ul style="list-style-type: none"> ➤ Main unit ➤ Remote control ➤ 2 x Battery (AAA) | <ul style="list-style-type: none"> ➤ AC adapter ➤ Instruction manual |
|--|--|

OPERATION YOUR REMOTE CONTROL

1. Press and slide the back cover to open the battery compartment of the remote control.
2. Insert two AAA size batteries. Make sure the (+) and (-) ends of the batteries match the (+) and (-) ends indicated in the battery compartment.
3. Close the battery compartment cover.

GETTING STARTED / SET UP

Connect the unit to a suitable power source using the power supply provided. After showing a starting screen, it will enter the last used listening mode. When the unit is started for the first time, the setup wizard will be launched automatically.

GET THE NETWORK ENVIRONMENT READY

Make sure you have setup the wireless network and you have the WEP, WPA or WPA2 security password to activate the connection.

You may also use the WPS (WiFi Protected Setup) function for easy pairing between the network device and ICD2080. Check if the light indicators on the network device are in appropriate status.

You can also connect the device to your router with a LAN cable (not included). To do this, plug one end of the LAN cable into the LAN socket on the back and the other end into a free socket in your router.

MAIN MENU

Under the main menu, you can select the following modes: Internet Radio, Spotify, Media player (USB), DAB, FM, Bluetooth®, CD, AUX-In, Sleep and Alarm.





SYSTEM SETTINGS

At the first time operation, system asks if you want to start the Setup Wizard. The Setup wizard guides you through the basic setup parameters for Time/Date and Network connection. To change any settings later all setting functions are accessible from the Settings Menu.

Note: If the setup wizard is terminated prematurely without a network setup, the device generates its own WiFi access so that the device can be configured using the UNDOK APP.

Network connection indicator:

-  = Network connection established.
-  = Network connection not established.



1. Language

Select the desired menu language.

2. Product privacy policy

So that the installation can continue, please confirm the privacy policy with the "NAVIGATE / OK" button.

Further information are available under www.frontiersmart.com/privacy

3. Setup wizard

Select the "YES" option to continue with the setup. If you select the "NO" option, the next display asks you whether the setup wizard should be started the next time the device is switched on.

4. Time/Date Display format

Select 12 or 24 as the time format.

5. Auto update

The time and date can be updated manually or automatically from DAB, FM or network. Auto update works with data sent over DAB, FM or the Internet. The clock is only updated when it is in a corresponding mode, so it is suggested to select a mode you use regularly. DAB and FM use time signals broadcast with radio transmissions. Network uses a time signal sent from the Internet radio portal when in any network connected mode.

6. Time zone/daylight

Set your time zone. If your country uses daylight saving and it is in effect, turn on the daylight saving option. (only available when Auto update from Internet is selected)

Manual update

If you set No update, the wizard prompts you to set the time and date manually. The date and time are displayed as dd-mm-yyyy and hh:mm.

The active value appears as flashing. Adjust each value with the “NAVIGATE” knob. Once the value is set, press the knob to continue setting with next value.

7. Network

Keep Network connected

Select this option when the unit should the network connection in standby keep, when the function is confirmed, the unit wills faster connecting the internet and it is possible to switch on the unit with the “UNDOK” app. The standby power consumption is slightly increased with this function.

WLAN region

Select the WLAN region to obtain the optimal WLAN connectivity: Europe.

Scanning for the network

ICD2080 is compatible with all common network protocols and encryption methods. It searches for the available networks and list them out for you. If the device is connected to the network with a LAN cable, select the item "Cable" in the selection.

For the wireless connection, you will be asked for input the encryption in the next step (**WiFi only!**). To enter the network's key, use the “NAVIGATE” knob to move the cursor through the characters and press “OK” to confirm. As each character is selected, the key is built up near the top of the display.

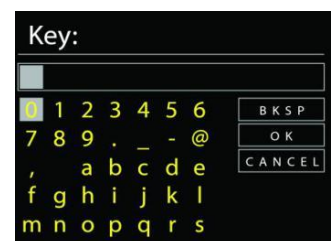

There are three options accessible by tuning the navigate reel back before the first characters – Backspace, OK and Cancel.

WPS encrypted network

WPS encrypted networks are identified by **WPS** at the start of the network name when the ICD2080 searches the available AP. Use one of the following methods of connection: There is the shortcut WPS key on the unit.

Push button

ICD2080 prompts you to press the connect button on the router. It then scans for a ready Push Button Connect network and connects.

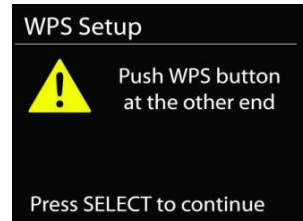

Pin

ICD2080 generates an 8-digit code number which you enter into the wireless router, access point, or an external registrar.

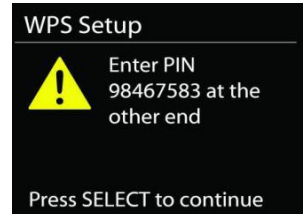

Skip WPS

Enter key as for a standard encrypted network.

For more information on setting up a WPS encrypted network, see your WPS router's instructions.

Completion

ICD2080 attempts to connect to the selected network. It will show connected if the setup is successful. If connecting fails, ICD2080 returns to a previous screen to try again.

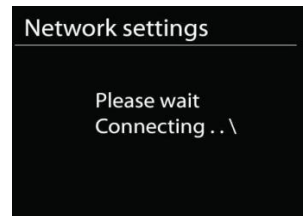

Press "OK" to quit the setup wizard.



EQUALISER

Several preset EQ modes are available: Normal, Jazz, Rock, Classic, Pop and My EQ.

In the My EQ settings, you can create your own EQ with custom bass and treble settings.

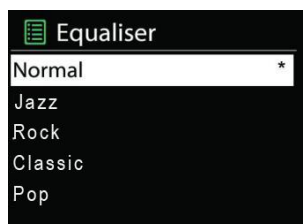

NETWORK

- **Network wizard**
Enter to search AP SSID, then input the WEP / WPA key or choose Push Button/Pin/Skip WPS to connect to the wireless network.
- **PBC Wlan setup**
Push Button Configuration, it is to connect the AP that supports WPS (Wi-Fi Protected Setup).
- **View settings**
View the information of current connected network: Active connection, MAC address, WLAN

region, DHCP, SSID, IP address, Subnet mask, Gateway address, Primary DNS and Secondary DNS.

- **WLAN region**
Select the WLAN region to obtain the optimal WLAN connectivity: Europe or Australia.
- **Manual settings**
Choose wireless network connection and enable or disable DHCP (Dynamic Host Configuration Protocol).
- **Network profile**
ICD2080 remembers the last four wireless networks it has connected to, and automatically tries to connect to whichever one of them it can find. From here you can see the list of registered networks. You can delete unwanted networks by turning and pressing then choosing YES to confirm delete.

- **Network connect type**
Choose Wired network connection or wireless network connection.

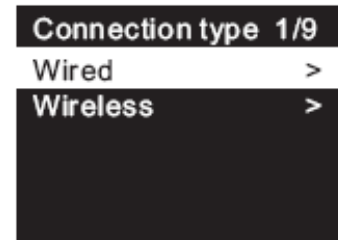

- **Keep network connected**
If you choose to keep network connected, the WiFi will not disconnect even you are in standby mode. Otherwise, the connection will only available in internet radio and music player modes. This option allows ICD2080 to be ready for DLNA streaming in any operating modes.
When Keep network connected is selected the standby power consumption is raised.



TIME/DATE

Set the time manually or automatically update, time format, time zone and daylight.

BRIGHTNESS

You may change the backlight of each environment (Normal or standby) to High, Medium High, Medium, Medium Low, Low or Off

LANGUAGE

Change it as your preference.

SOFTWARE UPDATE

From time to time, software upgrades may be created with bug fixes and/or additional features. You can either check manually or set ICD2080 to check periodically automatically (this is the default). If newer available software is detected, you will be asked if you want to go ahead with an update. If you agree, the new software is then downloaded and installed. After a software upgrade, all user settings are maintained.

NOTE: Before starting a software upgrade, ensure that ICD2080 is plugged into a stable main power connection. Disconnecting power during an upgrade may permanently damage the unit.

INFO

View the firmware version and the radio ID.

INTERNET RADIO

ICD2080 can play thousands of radio stations and podcasts from around the world though a broadband Internet connection.

When you select Internet radio, ICD2080 directly contacts the Frontier Silicon Internet radio portal (which is supported by Airable) to get a list of stations.



The portal also enables multiple lists of favorite stations that you can personalize.

If you are already listening to an Internet radio station, you can press “**BACK**” button to quickly return to the last visited branch of the menu tree, rather than “**MENU**” to go to the first menu of Internet radio mode.

- **Last listened**

When Internet radio mode restarts, the last-listened station is selected. To select another recently used station, enter here to select the listed station. Most recent stations appear at the top of the list.

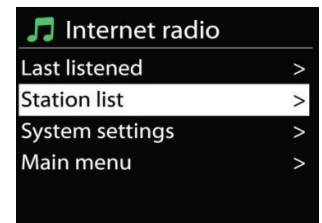

- **Station list**

Browse Internet broadcasts that organized into different categories, Location, Genre, Popular and New. You can also find the station with Search by keyword.

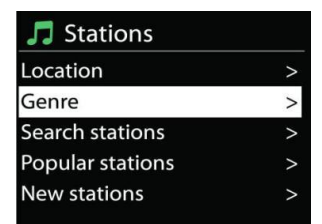

- **Favorites**

Favorites are stored with the Internet radio portal, and are available through all Internet radios registered on the same account. Before favorites can be used, the radio has to be registered with the Internet radio portal.

- **My added stations**

Even though the Internet radio portal contains thousands of stations, you may want to listen to stations not listed. You can add your own via the portal.

To register your ICD2080, choose Station list > Help > Get access code to get your radio's unique portal access code first. (Do not confuse the portal access code with the Radio ID from System settings.

Visit the portal website at <http://nouvola.link/sr>

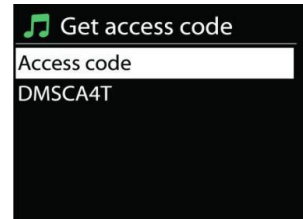

If this is your first visit to the portal, register for a new account, entering the following information:

- access code
- your e-mail address
- password
- radio model

If you already have an account and wish to add an additional radio, log in to your account and select My preferences > Add another Wi-Fi radio.

Once your radio is registered with the portal, you can immediately use the Internet radio favourites and added stations features.

- **Presets**

To store an Internet radio preset, press and hold the “PROGRAM” key on remote control until the display shows the “Save preset” screen. Select one of the 20 presets to save the current station and press “OK” to confirm.

To select a preset, press briefly the “PROGRAM” on remote control, then select one of the listed preset stations and press “OK” to confirm. Or press 0 to 9 on the remote control to directly recall the presets.

You can also store stations directly on the device by pressing the station buttons 1-3. To do this, press and hold the corresponding station button until "saved" is shown in the display. To recall the saved stations, press the desired station button.

- **Now playing information**

While the stream is playing, the screen shows its name and description. To view further information, press “INFO” button on the radio or remote control. Each time you press “INFO” button, another set of information is displayed, cycle through name/description, genre/location, reliability, codec/sampling rate, playback buffer and today's date.

SPOTIFY

Use your phone, tablet or computer as a remote control for Spotify. Go to [spotify.com/connect](https://www.spotify.com/connect) to learn how

The Spotify Software is subject to third party licenses found here: <https://www.spotify.com/connect/third-party-licenses>

MEDIA PLAYER

Music player mode plays audio files in MP3, WMA, WAV, AAC, FLAC or ALAC format from a computer on the local network. If you are already playing a music file, you can press “**BACK**” button on the radio to quickly return to the last visited branch of the menu tree.

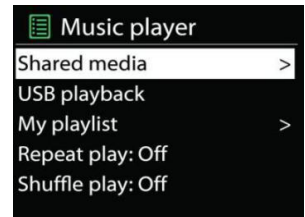

You can use “▶▶” button or “◀◀” button to play the previous or the next track.

- **Shared media**

If you have set up shared media, you should see an entry consisting of <computer name>: <Shared media name>. If you have more than one computer sharing media, the alternatives are listed. Select the shared media you want to play.

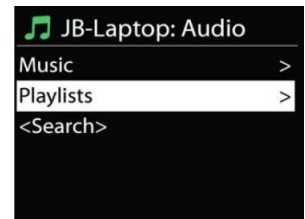

From this point on, the menus are generated from the shared media server. The first menu shows a list of media types, for example Music, Video, Pictures and Playlists. ICD2080 can only play music and playlists.

There is also a search function which finds tracks in a similar way to Internet radio search.

From Music, there are numerous ways of selecting tracks including Genre, Artist, Album, Composer and Rating. Once you have found a track you want to play, press the “**OK**” knob.

A short press plays the track immediately.



- **Prune Server**

From time to time, it is maybe necessary to remove server displaying question marks in front of the server name from the server list. For example, if the device is moved to a new network or if a Wake-on-line is removed from your current network.

To perform this function: go to menu by using the Menu button > Prune servers > and select Yes.

- **USB playback**

From this point on, menus are generated from the folders on the USB device. Browse folders with the “**NAVIGATE**” knob and “**BACK**” button, or by using the UNDOK app. The display shows folder and file names (not necessarily track names).

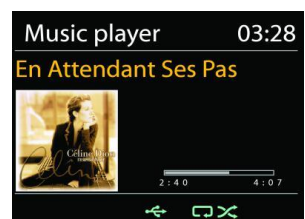

Once you have found a track you want to play, press the “**NAVIGATE**” knob on the device or click on the song title in UNDOK app.

- **Repeat / Shuffle**

Allow you to repeat tracks or play them in random order.

• **Now playing information**

While a track is playing, the screen shows its track and artist (UPnP). There is also a progress bar with figures for elapsed and total track time. At the bottom of the screen, an icon indicates UPnP depending on the source. To view further information, press “INFO” button.

Each time you press “INFO” button, another set of information is displayed, cycling through the information: track/artist/progress bar/track times, album, codec/sampling rate, playback buffer and today’s date.

• **DMR (DLNA Streaming)**

Shared music is a way of music streaming which you look for the music list and control playback from ICD2080. This topic will introduce another way to do the music streaming which is not necessary to control playback on ICD2080.

You can share the music files from PC, Android mobile or tablet, and directly use your PC, Android mobile, tablet or iPhone / iPad to control music playback on the ICD2080. It is simple called DLNA streaming.



• **Control on PC**

The PC system requirements for DLNA are **Windows 10** or above, together with **Windows Media Player 12**. Setup as below:

Firstly, share the media on your PC to ICD2080.

Control Panel > Network and Internet > Network and Sharing Center > Media streaming options

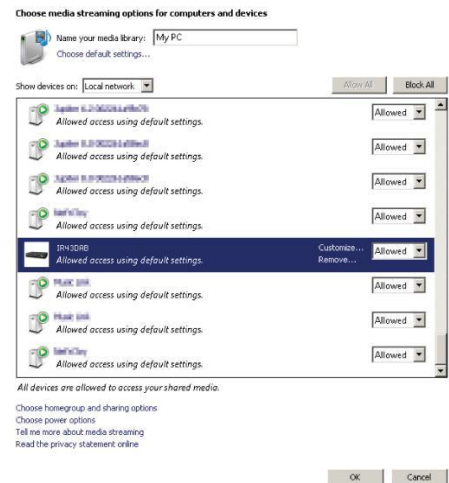

Open **Windows Media Player** to enable **Allow remote control of my Player**.



Right click any music in the library and choose Play to ICD2080. Then a box of music playback pops up for the streaming.



Then a box of music playback pops up for the streaming.

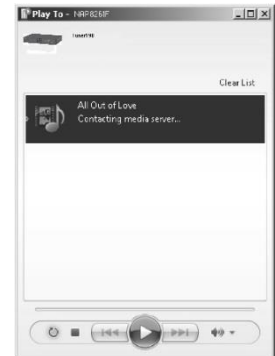

• **Control on Smartphone / Tablet**

You may search (with keyword: DLNA) and install any free or commercial DLNA Apps from **Google Play** or **Apple Store** if you are using Android mobile, tablet or iPhone / iPad.

It is suggested to use **iMediaShare** on Android mobile, tablet or iPhone/iPad.

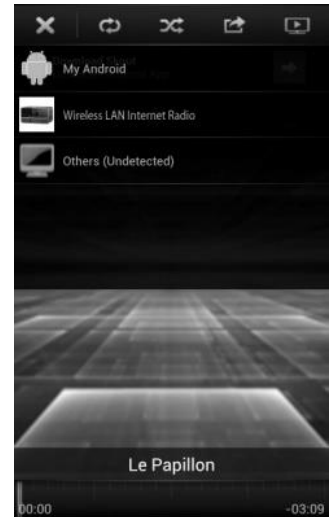

Procedures for playing shared music on the app are as follows:

1. Select ICD2080 as the player.
2. Select music server and choose the music.

NOTE: Some Apps may not support streaming music from iPhone/iPod but iPhone/iPod could still be used to control streaming music from other servers.

Some Apps may allow to play the music to multi players at the same time.

Some Apps can create a playlist if you choose several music.



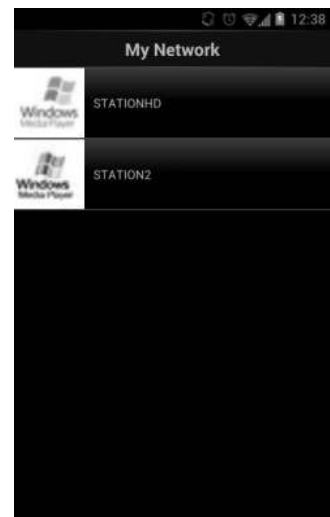





Study the own instruction of the software or Apps you use to enjoy DLNA streaming if necessary.





CD MODE

Improper operation can result in material damages!

Do not insert any recording media that deviate from the standard CD format (eg: mini-discs) into the CD player. These may not be played and ejected correctly. Insert only one disc at a time into the CD player.

1. Press  button on the unit or press or the function on the remote control till "CD" is displayed, then press "OK" on the knob or press the "CD" button on remote control to choose CD.
2. Slowly push a CD into the device with the labeled side up until the device pulls in by itself. The display will say "Loading" and the disc functions will not work while the disc is loading. The Playback will begin automatically once the table of contents is read. The display will show "No Disc" when the unit is set to CD mode and there is no CD inside.
To eject the CD, press the " " button on the device.
 - To pause/resume playback of the CD, press the " " button
 - To switch to the next track, press the " " button once
 - To fast forward through a track, press and hold the " " button.
 - To switch to the previous track, press the " " button twice
 - To fast backward through a track, press and hold " " button.
 - To stop CD playback, press the " " button on the remote control.

CD Program

1. Set the unit in Stop mode
2. Press the "**PROGRAM**" button on the remote Control. The display will show "T01 P01" and "T01" flash.
3. Choose with " " or " " or 0 to 9 on the remote control, the track which should be programmed and confirm the track by pressing the "**PROGRAM**" button on the remote control. The display changes to "P02".
4. To choose more tracks do step 3 again.
5. If all tracks are programmed press the " " button on the unit or remote control to start the programmed playback.

Shuffle mode

Press the "**RANDOM**" button on the remote control. The display will show the Shuffle indicator.

Repeat one track

During playback press the "**REPEAT**" button on the remote control once to repeat playback of the song you are listening to.

Repeat all tracks

During playback press the "**REPEAT**" button on the remote control twice to repeat all songs from the CD. To cancel the repeat mode press the "**REPEAT**" button on the remote control until all symbols in the display disappear.

Audiobook function (Resume)

If you change the mode or turn off the unit and come back to the CD mode, the unit starts the playback from the last point.

Press the " " button and start the playback again, the unit starts with the first track (track 1).

DAB

DAB mode receives DAB or DAB plus digital radio signal and displays information about the station, streaming audio and the program details.



- **Scanning for stations**

The first time you select DAB radio mode, or if the station list is empty, ICD2080 automatically performs a full scan to see what stations are available. You may also need to start a scan manually to update the list of stations for one of the following reasons:

- Available stations change from time to time.
- If reception was not good for the original scan, this may result in an empty or incomplete list of available stations.
- If you have poor reception of some stations (burbling), you may wish to list only stations with good signal strength.



To start a scan manually, choose Full scan. To scan only stations with good signal strength, select Local scan.

Once the scan is complete, the radio shows a list of available stations.

To remove stations that are listed but not available, choose Prune invalid.

- **Presets**

To store an Internet radio preset, press and hold the “PROGRAM” on remote control until the display shows the “Save preset” screen. Select one of the 40 presets to save the current station and press “OK” to confirm. Or press 0 to 9 on the remote control to store the current playing station into the preset directly.

To select a preset, press briefly the “PROGRAM” on remote control, then select one of the listed preset stations and press “OK” to confirm. Or press 0 to 9 on the remote control to directly recall the presets.

You can also store stations directly on the device by pressing the station buttons 1-3. To do this, press and hold the corresponding station button until "saved" is shown in the display. To recall the saved stations, press the desired station button.

Now playing information

While the stream is playing, the screen shows its name and DLS (Dynamic Label Segment) information broadcast by the station giving real-time information such as program name, track title and contact details. Stereo broadcasts are indicated with an icon at the bottom of the screen. To view further information, press “INFO” button on the radio.

Each time you press “INFO” button on the radio, another set of information is displayed, cycling through DLS text, program type, ensemble name/frequency, signal strength/error rate, bite rate/codec/channels and today’s date.

- **Settings**

Dynamic range compression (DRC)

If you are listening to music with a high dynamic range in a noisy environment, you may wish to compress the audio dynamic range. This makes quiet sounds louder, and loud sounds quieter. You can change DRC as off, low or high.

Station order

You can choose the order of the DAB station list to be either Alphanumeric, Ensemble or Valid.

Ensemble lists groups of stations that are broadcast together on the same ensemble. Valid lists valid stations first, alphanumerically, then off-air stations.

FM

FM radio mode receives analogue radio from the FM band and displays RDS (Radio Data System) information about the station and where broadcast.



To full scan, press “**INTRO**” remote key. The frequency display starts to run and scans the FM full band.

To fine tune press the “◀◀” or “▶▶” remote key. The unit search in 0.05 MHz steps.

- **Preset**

To store an Internet radio preset, press and hold the “**PROGRAM**” button on remote control until the display shows the “Save preset” screen. Select one of the 40 presets to save the current station and press “**OK**” to confirm. Or press 0 to 9 on the remote control to store the current playing station into the preset directly.

To select a preset, press briefly the “**PROGRAM**” button on remote control, then select one of the listed preset stations and press “**OK**” to confirm. Or press 0 to 9 on the remote control to directly recall the presets.

You can also store stations directly on the device by pressing the station buttons 1-3. To do this, press and hold the corresponding station button until "saved" is shown in the display. To recall the saved stations, press the desired station button.

- **Now playing information**

While the stream is playing, the screen shows its frequency, or if RDS signal is available, station name and any further RDS information such as program name, title and other details. Stereo broadcasts are indicated with an icon at the bottom of the screen. To view further information, press “**INFO**” button on the radio.

Each time you press “**INFO**” button on the radio, another set of information is displayed, cycling through Radio text, program type, frequency and today’s date.

- **Settings**

Scan settings

Choose FM at first, it will go to a specific station playing. Then press “**MENU**” on the radio to get above table.

By default, FM scans stop at any available station. This may result in a poor signal-to-noise ratio (hiss) from weak stations. To change the scan settings to stop only at stations with good signal strength, select “Yes” after choosing Strong station only.

Audio settings

All stereo stations are reproduced in stereo. For weak stations, this may result in a poor signal-to-noise ratio (hiss). To play weak stations in mono, select FM weak reception: Listen in mono only and then YES.

BLUETOOTH®

The *Bluetooth*® function is only an input function. It is not possible to connect *Bluetooth*® devices (e.g. speakers, headphones) to it!

When you select the Bluetooth mode, the device is entering to pairing and the BT icon at the bottom of the screen will flash.

Turn on your smartphone, tablet or other Bluetooth devices to search for the device.

The Bluetooth pairing name is “ICD2080”.

When pairing is successful, the Bluetooth indicator will light up and stop flashing.

To release BT pairing, turn off or unpair your smartphone, table or other Bluetooth devices.

Press “▶||” on the radio or Remote control to start or pause the playback. You can press “◀◀” or “▶▶” on the radio or remote control to play the previous or next track.



AUX IN

Connecting DVD player / Set-Top Box / TV outputs to analogue inputs from the sound board.

Use a RCA audio cable to connect the DVD player/TV outputs with the AUX (L/R) input socket from the sound board.

SLEEP

To set the sleep timer, press “**SLEEP**” on the unit or remote control. Choose from Sleep OFF, 15mins, 30mins, 45mins or 60mins.

Once you select a sleep period, the system returns to the “Now playing” screen.

If you go under Main Menu to Sleep press “**MENU**” on the unit or remote control to return to the “Now playing” screen.

ALARM

There are two versatile wake-up alarms with snooze facility, and a sleep function to turn the system off after a set period. Each alarm can be set to start in a particular mode.

Select Alarm under Main menu to set or change an alarm.

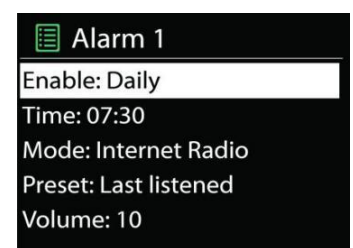

Select the alarm number (1 or 2) then configure the following parameters:

- Enable: on/off, Frequency: Daily, Once, Weekends or Weekdays,
- Time
- Mode: Buzzer, Internet Radio, CD, DAB or FM,
- Preset: Last listened, 1 - 40,
- Volume: 0 - 32

To activate the new settings, scroll down and select Save.

The screen shows active alarms with an icon at the bottom left.

UNDOK

The ICD2080 supports remote control from Apple iPhone, iPad and Android using the UNDOK app. The apps are available in Apple's app store and Google's android play.

The UNDOK app allows you to:

- Create a group
- Rename a group
- Edit a group – add, remove or delete one or more products
- Control a group - choose operating mode and browse for content
- Adjust volume for an entire group or for individual products within a group
- Control products which have not been assigned to any group
- Control all the modes of the ICD2080, including Internet Radio, Media Player, USB playback, DAB, FM, Bluetooth, CD and AUX-In
- Setting EQ for various audio presets
- Setting Sleep timer
- Editing the displayed name of the radio.

HEADPHONE

To listen to music privately, use headphones with a 3.5 stereo jack plug and connect it to the headphones socket. The speakers will then be muted.



To prevent possible hearing damage, do not listen at high volume levels for long periods.

FACTORY RESET

A factory reset resets all user settings to default values, so that time and date, network configuration and presets are lost. However, the ICD2080's current software version is maintained, as is registration with the Internet radio portal. Internet radio favourites therefore remain unless you re-register your ICD2080 with another account on the portal website.

TROUBLESHOOTING

Error	Remedy
The device does not switch on.	Check if the power adaptor is connected properly.
Switch automatically off	Due to ErP2 requirements and environmental protection, the unit automatically switches to standby mode when no music is played for more than 15 minutes.

No sound.	<ol style="list-style-type: none"> 1. Turn on the sound as it may be muted 2. Increase the volume. 3. Pull any connected headphone or speaker from the connector jack.
No network connection can be established.	<ol style="list-style-type: none"> 1. Check the LAN cable or the WLAN function. 2. Try to set an IP address at the device. 3. Activate the DHCP function on the router and make the connection again at the device. 4. A firewall is activated on the network – set the respective program in such a way that access is possible. 5. Reboot the router
WiFi connection cannot be established.	<ol style="list-style-type: none"> 1. Check the availability of WLAN network on the router. 2. Place the device closer to the router. 3. Make sure the password is correct.
Wired connection cannot be established.	<ol style="list-style-type: none"> 1. Check the availability of LAN network on the access point. 2. Reconnect or even replace the LAN cable.
No station is found.	<ol style="list-style-type: none"> 1. Check the network as well as the access point and firewall. 2. The station may not be available currently, try it again later or select another station. 3. The link of the station is changed or the station no longer transmits – ask the provider for information. 4. The link of manual added station is not correct, make sure it is correct and re-enter.
Hiss in FM mode	Check/move the FM antenna or move the radio
No stations available / burbling / intermittent in DAB mode.	<ol style="list-style-type: none"> 1. Move the radio. 2. Rescan local stations only (high-strength). 3. Check the local DAB coverage.
Alarm does not work.	<ol style="list-style-type: none"> 1. Switch on the alarm. 2. Due to the volume setting, refer to the solutions of “No sound”. 3. The source of alarm was set to be station but there is no network connection. Change the source of alarm or reconfigure the connection.
USB driver or MP3 player is not detected.	<ol style="list-style-type: none"> 1. Check if the USB driver or MP3 player is plugged properly. 2. Some USB hard disks need external power supply, make sure it is connected to the power. 3. Not all MP3 players can be read directly on the device – use an USB drive instead.
NetRemote does not show or connect to ICD2080	<ol style="list-style-type: none"> 1. Reopen the App. 2. If you have several streaming from several devices at the same time, it may cause crash, reboot ICD2080 and/or your device.

All other undetermined cases.	ICD2080 may process large amount of data after a period of operation, no matter in which mode, it will cause the system freeze or malfunction. Reboot ICD2080 if necessary.
	The normal function of the product may be disturbed by strong Electro-Magnetic Interference. If so, simply reset the product to resume normal operation by following the instruction manual. In case the function could not resume, please use the product in other location.
	The device may malfunction when used in areas with strong radio interference. The device will work properly again once there is no more interference.
	Under the environment with Conducted Immunity disturbance, the sample may malfunction. It will automatically recover to normal when the Conducted Immunity disturbance stopped.

The current instruction manual can be downloaded from www.soundmaster.de
 Technical changes and misprints reserved
 Copyright by Woerlein GmbH, 90556 Cadolzburg, www.soundmaster.de
 Duplication only with the permission of Woerlein GmbH.



PROTECTION DE L'ENVIRONNEMENT



Ne jetez pas ce produit avec les ordures ménagères lorsqu'il est usagé. Retournez-le à un point de collecte pour le recyclage des appareils électriques et électroniques. Cette recommandation est indiquée par le symbole sur le produit, le mode d'emploi ou l'emballage.

Les composants sont réutilisables en fonction de leur marquage. En réutilisant, recyclant ou employant autrement les vieux appareils, vous contribuerez de façon significative à la protection de notre environnement.

Veillez contacter vos collectivités locales pour vous renseigner sur les points de collecte

	ATTENTION	
Risque d'électrocution Ne pas ouvrir!		
Attention! Pour réduire le risque d'électrocution, ne retirez pas le couvercle (ou l'arrière). L'utilisateur ne peut entretenir aucune pièce à l'intérieur. Confiez l'entretien à un personnel qualifié. ntretenir aucune pièce à l'intérieur. Confiez l'entretien à un personnel qualifié.		



Ce symbole indique la présence d'une tension dangereuse à l'intérieur de l'appareil, qui est suffisante pour provoquer un choc électrique.



Ce symbole indique la présence de consignes importantes de fonctionnement et d'entretien de pour l'appareil



Les piles usagées sont des déchets dangereux et ne doivent PAS être jetées avec les ordures ménagères ! La loi impose aux consommateurs de disposer de **toutes les piles** pour un recyclage écologique – et ce que les piles soient de contenance dangereuse ou pas*).

Disposer gratuitement des piles dans les points de collecte de votre communauté ou auprès des magasins détaillant les piles de même catégories.

Ne disposez que de piles entièrement vides.

***) marquée Cd = cadmium, Hg = mercure, Pb = plomb**

CLASS 1 LASER PRODUCT KLASSE 1 LASER PRODUKT LUOKAN 1 LASER LAITE KLASS 1 LASER APPARAT PRODUCTO LASER CLASE 1	ATTENTION – RADIATION LASER INVISIBLE LORSQUE VOUS OUVREZ LE COUVERCLE OU APPUYEZ SUR L'ENCLENCHEMENT DE SECURITE. EVITEZ TOUTE EXPOSITION AU RAYON LASER
--	--



Pour éviter des lésions auditives, n'écoutez pas à des niveaux sonores élevés pendant de longues périodes.

- N'utilisez l'appareil qu'à l'intérieur dans un lieu sec
- Protégez l'appareil contre l'humidité
- N'ouvrez pas l'appareil **RISQUE D'ELECTROCUTION !** Faites effectuer l'ouverture et l'entretien par un personnel qualifié
- Ne connectez cet appareil qu'à une prise murale correctement installée et reliée à la terre Assurez-vous que la tension principale corresponde aux recommandations de la plaque d'indice.

- Assurez-vous que le câble d'alimentation reste au sec pendant le fonctionnement. Ne pincez pas le câble et ne l'endommagez d'aucune façon.
- Un câble de réseau ou une prise abimés doivent être immédiatement remplacés par un centre agréé.
- En cas de tonnerre, débranchez immédiatement l'appareil de l'alimentation.
- Les enfants doivent être surveillés par leurs parents lorsqu'ils utilisent l'appareil.
- Ne nettoyez l'appareil qu'avec un tissu sec.
- N'utilisez PAS de PRODUITS DETERGENTS ou de CHIFFONS ABRASIFS !
- N'exposez pas l'appareil à la lumière directe du soleil ou toute autre source de chaleur
- Installez l'appareil dans un emplacement suffisamment ventilé pour éviter une accumulation de chaleur.
- Ne recouvrez pas les grilles d'aération !
- Installez l'appareil dans un emplacement sécurisé et sans vibrations.
- Ne pas installer l'appareil à proximité d'ordinateurs et fours à micro-ondes; sinon la réception de radio pourrait être perturbée.
- Ne pas ouvrir ou réparer l'appareil. Cela est dangereux et annulerait la garantie. La réparation doit être uniquement effectuée que par un centre de réparations / service agréé.
- L'appareil est équipé d'un « Laser Classe 1 ». Evitez toute exposition au rayon laser car cela pourrait blesser les yeux.
- N'utilisez que des piles au mercure et sans cadmium.
- Les piles usagées sont des déchets dangereux et ne doivent PAS être jetées avec les ordures ménagères !!! Ramenez les piles à votre point de vente ou aux points de collecte de votre ville.
- Eloignez les piles des enfants. Les enfants pourraient avaler les piles. En cas d'ingestion d'une pile, contactez immédiatement un médecin.
- Vérifiez régulièrement vos piles pour éviter les fuites.
- La prise de courant ou un coupleur d'appareil est utilisé comme dispositif de déconnexion, les dispositifs de déconnexion doivent rester facilement utilisables.
- Aucune source de flamme nue, telle que des bougies allumées, ne doit être placée sur l'appareil.
- Aucun objet rempli de liquide, tel que des vases, ne doit être placé sur l'appareil.
- Cet appareil, conçu pour les climats modérés, ne convient pas pour une utilisation dans les pays au climat tropical.

TABLE DES MATIERES

EMPLACEMENT DES COMMANDES	2
TÉLÉCOMMANDE	3
CONTENU DU PAQUET	5
UTILISATION DE LA TÉLÉCOMMANDE	5
MISE EN MARCHÉ/CONFIGURATION	5
PRÉPARER L'ENVIRONNEMENT RÉSEAU.....	5
MENU PRINCIPAL	5
ASSISTANT DE CONFIGURATION.....	6
ÉGALISATEUR	8
RÉSEAU	9
DATE ET HEURE	9
LUMINOSITÉ.....	9
LANGUE.....	9
MISE À JOUR DU LOGICIEL.....	10
INFORMATIONS	10
RADIO INTERNET	10
SPOTIFY.....	12
LECTEUR MULTIMÉDIA.....	12
CD.....	17
DAB	18
FM.....	19
BLUETOOTH®.....	21
AUX-IN	21
SOMMEIL	21
ALARME.....	21
UNDOK.....	22
ÉCOUTEURS	22
RÉINITIALISATION DES RÉGLAGES D'USINE	22
RÉSOLUTION DES PROBLÈMES	22

EMPLACEMENT DES COMMANDES

VUE DE FACE

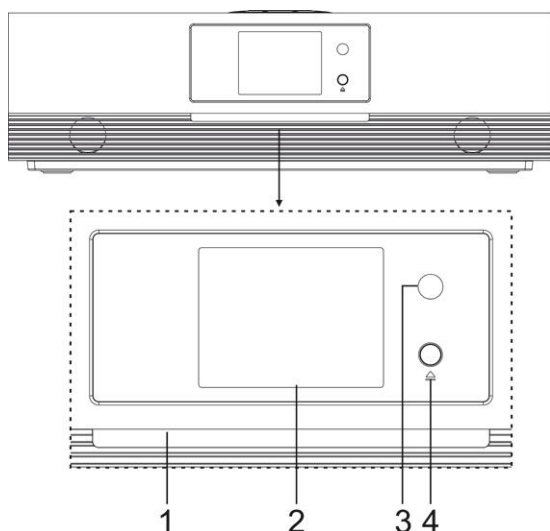

VUE DE DESSUS

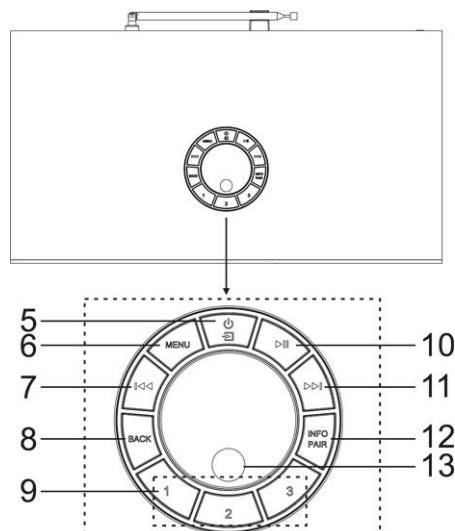

- | | |
|---|--|
| <p>1 Fente pour CD</p> <p>2 Affichage</p> <p>3 Capteur de la télécommande</p> <p>4 ▲
* Éjection de CD</p> <p>5 ⏻/☒
* Maintenez cette touche enfoncée pour allumer et éteindre
* Appuyez sur cette touche pour changer de source</p> <p>6 MENU
* Appuyez sur cette touche pour afficher le menu</p> <p>7 ⏮
* Appuyez sur cette touche pour sélectionner le morceau précédent en mode CD/USB/FM/Radio Internet</p> <p>8 BACK
* Appuyez sur cette touche pour revenir au menu précédent.</p> <p>9 1/2/3
* En mode radio Internet / DAB / FM pour sélectionner les stations pré-réglées mémorisées.
* En mode radio Internet / DAB / FM, maintenez la touche enfoncée pour mémoriser la station actuelle.</p> | <p>10 ▶
* Appuyez sur cette touche pour lire et mettre en pause en mode CD, USB et BT.</p> <p>11 ▶▶
* Appuyez sur cette touche pour afficher les informations en mode CD/USB/DAB/FM et radio Internet.</p> <p>12 INFO/PAIR
* Appuyez sur cette touche pour afficher les informations en mode CD/USB/DAB/FM et radio Internet.
* Maintenez cette touche enfoncée pour activer la fonction d'appairage en mode BT ou déconnectez l'appareil BT déjà appairé.</p> <p>13 NAVIGATE / VOLUME / OK
* Appuyez sur cette touche pour sélectionner ou ignorer la sélection.
* Tournez cette molette pour augmenter ou diminuer le volume.
* Tournez cette molette pour vous déplacer vers le bas ou vers le haut dans l'écran du menu.</p> |
|---|--|

VUE ARRIÈRE

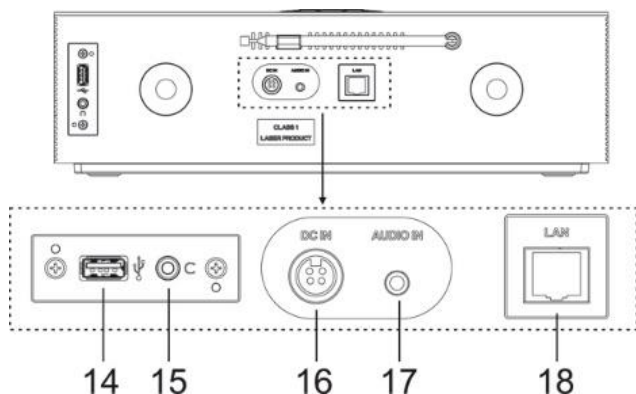

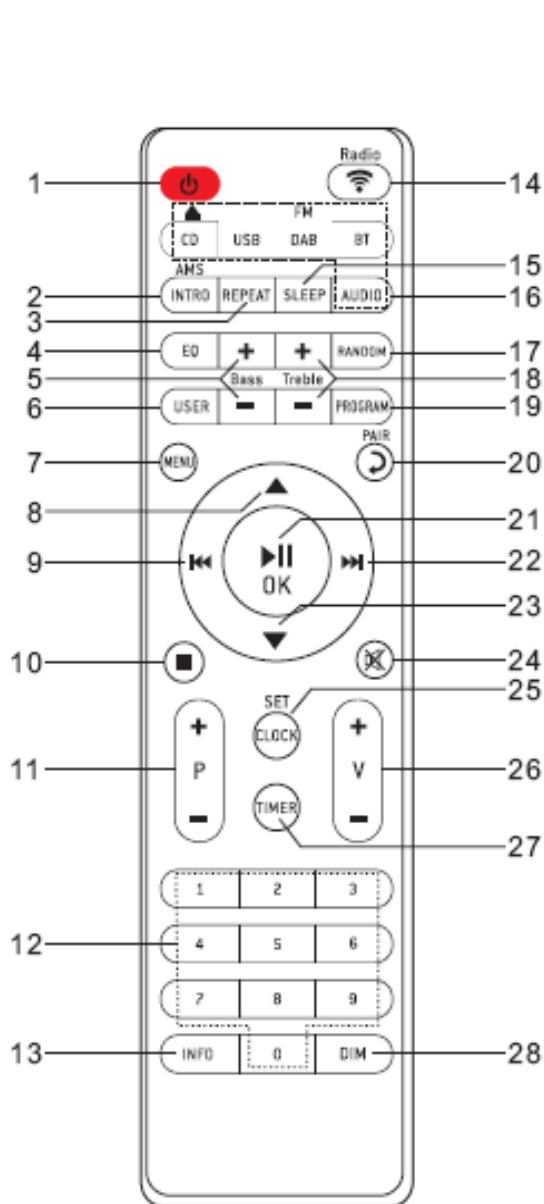

- 14 Sortie USB/5 V 1 A
 - * Branchez une clé USB pour écouter de la musique
 - * Branchez un appareil mobile à recharger
- 15 Prise casque
- 16 DC IN
- 17 AUX IN
- 18 LAN

TÉLÉCOMMANDE



- 1
 - * Met l'appareil en marche ou en mode veille
- 2 INTRO/AMS
 - * Appuyez sur cette touche pour commencer à parcourir toutes les pistes du CD
 - * Appuyez sur cette touche pour rechercher automatiquement une chaîne en mode DAB et FM ; appuyez à nouveau sur cette touche pour arrêter la recherche en cours.
- 3 REPEAT
 - * Appuyez sur cette touche pour sélectionner un mode de répétition de lecture en mode CD
- 4 EQ
 - * Appuyez sur cette touche pour sélectionner les caractéristiques audio : Normal/Jazz/Rock/Classic/Pop/My EQ
- 5 BASS+/-
 - * Appuyez sur cette touche pour régler les graves en mode USER
- 6 USER
 - * Appuyez sur cette touche pour régler les graves et les aigus en mode USER.
- 7 MENU
 - * Appuyez sur cette touche pour afficher le menu
- 8
 - * Appuyez sur cette touche pour vous déplacer vers le haut dans l'écran du menu
- 9
 - * Maintenez cette touche enfoncée pour revenir rapidement en arrière dans les modes CD et USB
 - * Appuyez sur cette touche pour sélectionner le morceau précédent en mode CD et USB
 - * Appuyez sur cette touche pour afficher la liste des chaînes en mode DAB, FM et radio Internet
 - * Appuyez sur cette touche pour une syntonisation fine en mode FM

- * Maintenez enfoncée cette touche pour la syntonisation manuelle en mode FM.
- 10 ■
 - * Appuyez sur cette touche pour arrêter la lecture en mode CD/USB
- 11 P+/-
 - * Appuyez sur cette touche pour ignorer le début de l'album en cours/précédent/suivant
 - * Appuyez sur cette touche pour sélectionner la chaîne préréglée précédente/suivante en mode FM et DAB.
- 12 Pavé numérique 0-9
- 13 INFO
 - * Appuyez sur cette touche pour afficher les informations en mode CD/USB/DAB/FM et radio Internet.
- 14 RADIO/ 
 - * Appuyez sur cette touche pour sélectionner la radio Internet
- 15 SLEEP
 - * Appuyez sur cette touche pour régler la minuterie de sommeil.
Drücken und halten Sie die Taste für manuelle Abstimmung in UKW
- 16 CD▲/USB/DAB/FM/BT/AUDIO
 - * Appuyez sur cette touche pour sélectionner la source AUDIO correspondante. (CD/USB/DAB/FM/BT/AUDIO)
- 17 RANDOM
 - * Appuyez sur cette touche pour aléatoirement lire les pistes du CD
- 18 TREBLE+/-
 - * Appuyez sur cette touche pour régler les aigus en mode USER
- 19 PROGRAM
 - * Appuyez sur cette touche pour programmer un CD et préréglé une chaîne en mode DAB, FM et radio Internet
 - * Maintenez cette touche enfoncée pour enregistrer les canaux préréglés
- 20 PAIR
 - * Appuyez sur cette touche pour revenir au menu précédent
- 21 ►|| / OK
 - * Appuyez sur cette touche pour lire/mettre en pause en mode BT/CD/USB et radio Internet
 - * Utilisez cette touche pour sélectionner ou passer au menu suivant en mode BT/CD/USB et radio Internet
- 22 ►►
 - * Maintenez cette touche enfoncée pour aller rapidement en avant dans les modes CD et USB
 - * Appuyez sur cette touche pour sélectionner le morceau suivant en mode CD et USB
 - * Appuyez sur cette touche pour afficher la liste des chaînes en mode DAB FM et radio Internet
 - * Appuyez sur cette touche pour une syntonisation fine en mode FM
 - * Maintenez enfoncée cette touche pour la syntonisation manuelle en mode FM
- 23 ▼
 - * Appuyez sur cette touche pour vous déplacer vers le bas dans l'écran du menu.
- 24 
 - * Appuyez sur cette touche pour couper ou remettre le son.
- 25 CLOCK
 - * Maintenez cette touche enfoncée pour régler l'horloge.
- 26 V+/-
 - * Appuyez sur cette touche pour augmenter ou diminuer le volume
- 27 TIMER
 - * Appuyez sur cette touche pour régler la minuterie
- 28 DIM
 - * Appuyez sur cette touche pour sélectionner différents niveaux de luminosité pour l'écran d'affichage

CONTENU DU PAQUET

- Unité principale
- Manuel d' instructions
- 2 piles (AAA)
- Adaptateur CA
- Manuel d'instructions

UTILISATION DE LA TÉLÉCOMMANDE

1. Appuyez et faites glisser le couvercle arrière pour ouvrir le compartiment à piles de la télécommande.
2. Insérez deux piles de type AAA. Assurez-vous que les polarités (+) et (-) des piles correspondent aux signes (+) et (-) gravés dans le compartiment à piles.
3. Remettez en place le couvercle du compartiment à piles.

MISE EN MARCHÉ/CONFIGURATION

Branchez l'appareil à une source d'alimentation appropriée à l'aide du bloc d'alimentation fourni. Après avoir affiché un écran de démarrage, il accède au dernier mode d'écoute utilisé. Lorsque l'appareil est allumé pour la première fois, l'assistant d'installation est lancé automatiquement.

PRÉPARER L'ENVIRONNEMENT RÉSEAU

Assurez-vous que le réseau Wi-Fi est correctement installé et que vous disposez du mot de passe WEP, WPA ou WPA2 pour activer la connexion.

Vous pouvez également utiliser la fonction WPS (WiFi Protected Setup) pour un couplage facile entre le périphérique réseau et l'appareil. Vérifiez que les témoins lumineux sur le périphérique réseau indiquent le statut approprié.

Vous pouvez également connecter l'appareil à votre routeur avec un câble LAN (non inclus). Pour ce faire, branchez une extrémité du câble LAN dans la prise LAN à l'arrière et l'autre extrémité dans une prise libre de votre routeur.

MENU PRINCIPAL

Dans le menu principal, vous pouvez sélectionner les modes suivants : Radio Internet, Spotify, Lecteur Média, DAB, FM, *Bluetooth*®, CD, Entrée AUX, Sommeil et Alarme.



ASSISTANT DE CONFIGURATION

Lors de la première utilisation, le système vous demandera si vous souhaitez démarrer l'assistant de configuration. L'assistant de configuration vous guide à travers les paramètres de base pour l'heure/la date et la connexion réseau. Toutes les fonctions permettant de modifier n'importe quel réglage sont accessibles depuis le menu Réglages.

Remarque: si l'assistant de configuration se termine prématurément sans configuration réseau, l'appareil génère son propre accès WiFi afin que l'appareil puisse être configuré à l'aide de l'application UNDOK.

Indicateur de connexion réseau:

 = Connexion réseau établie

 = Connexion réseau non établie

Assistant réglages

Démarrer maintenant ?

Oui

Non

1. Langue

Sélectionnez la langue de menu souhaitée.

2. Règlement général sur la protection des données

Pour que l'installation puisse continuer, veuillez confirmer la politique de confidentialité avec le bouton "**NAVIGATE / OK**".

Vous pouvez trouver plus d'informations sur www.frontiersmart.com/privacy

3. Assistant de configuration

Sélectionnez l'option «OUI» pour continuer la configuration. Si vous sélectionnez l'option "NON", l'écran suivant vous demande si l'assistant de configuration doit être lancé lors de la prochaine mise sous tension de l'appareil.

4. Format d'affichage de l'heure/de la date

Sélectionnez le format horaire 12 ou 24 heures.

5. Actualisation automatique

La date et l'heure peuvent être mises à jour manuellement ou automatiquement depuis la connexion DAB, FM ou le réseau.

La mise à jour automatique fonctionne avec les données envoyées via la réception DAB, FM ou internet. L'horloge ne peut être mise à jour que dans le mode correspondant, il est donc conseillé de sélectionner un mode que vous utilisez régulièrement.

DAB et FM utilisent les signaux horaires des transmissions radio. Le réseau utilise le signal horaire envoyé par le portail de la radio internet lorsque l'appareil est réglé sur un mode connecté au réseau

6. Fuseau horaire/Heure d'été

Réglez votre fuseau horaire. Si votre pays utilise l'heure d'été au moment du réglage, activez l'option heure d'été.

Mise à jour manuelle

Si vous ne choisissez pas l'option mise à jour automatique, l'assistant de configuration vous demandera de régler la date et l'heure manuellement. La date et l'heure sont affichées comme suit : jj-mm-aaaa and hh:mm.

La valeur active s'affichera en clignotant. Réglez chaque valeur avec le bouton «**NAVIGATE**». Une fois la valeur réglée, appuyez sur le bouton pour régler la valeur suivante.

7. Réseau

Garder le réseau connecté

Sélectionnez cette option lorsque certaines fonctions de cet appareil requièrent la connexion au réseau ; lorsque cette option est sélectionnée, l'appareil se connecte rapidement à l'Internet et il est possible d'allumer l'appareil via l'application «**UNDOK**».

Remarque : La consommation d'énergie en mode veille est légèrement augmentée avec cette fonction.

Région WLAN

Sélectionnez la zone WIAN pour obtenir une connectivité WIAN optimale : Europe.

Recherche de réseau

L'appareil est compatible avec la plupart des protocoles réseau et des méthodes de cryptage. Il recherche les réseaux disponibles et les liste pour que vous puissiez faire votre sélection. Si l'appareil est connecté au réseau avec un câble LAN, sélectionnez l'élément "Câble" dans la sélection.

Pour une connexion sans fil, la prochaine étape consiste à saisir le mot de passe de cryptage (WiFi uniquement!). Pour saisir la clé du réseau, utilisez le bouton «**NAVIGATE**» pour déplacer le curseur entre les caractères et confirmez en appuyant sur «**OK**». Alors que chaque caractère est sélectionné, la touche apparaît en haut de l'écran.

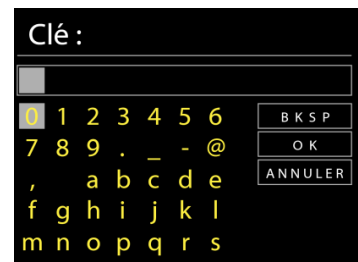

Avant les trois premiers caractères, trois options sont accessibles via la molette de navigation - «**Backspace**», «**OK**» et «**Cancel**».

Réseau à cryptage «**WPS**»

Des indications sur le type de réseau apparaissent – si votre périphérique réseau prend en charge la fonction WPS, [**WPS**] s'affiche avant le SSID (le nom du dispositif réseau). Sélectionnez celui auquel vous souhaitez vous connecter. Utilisez l'une des méthodes de connexion suivantes :

Il existe une touche de raccourci WPS sur le point d'accès.

Bouton poussoir

L'appareil vous demande d'appuyer sur la touche de connexion du routeur. Il recherche ensuite un réseau disponible via le bouton poussoir et s'y connecte.

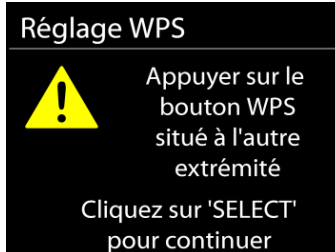

Code pin

L'appareil génère un code à huit chiffres à saisir dans votre routeur sans fil, dans le point d'accès ou par enregistrement externe

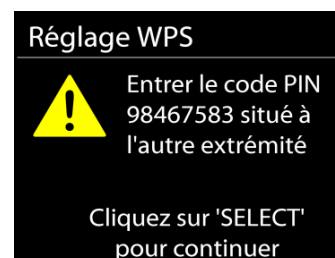

Sauter WPS

Touche entrée comme pour une connexion à un réseau avec un cryptage standard.

Pour plus d'informations sur les réglages d'un réseau à cryptage WPS, veuillez consulter les instructions de votre routeur WPS.



L'appareil tente de se connecter au réseau choisi.

Si la connexion est réussie, l'ICD2080 s'affichera comme étant connecté. Si la connexion échoue, l'appareil retourne à la page précédente. Appuyez sur « OK » pour quitter l'assistant de configuration.

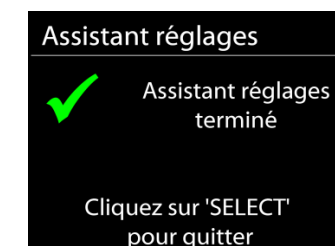

ÉGALISATEUR

Plusieurs modes d'égalisateur pré-réglés sont disponibles : Normal, Jazz, Rock, Classique, Pop et le mien EQ.

Vous pouvez également créer vos propres réglages d'égalisateur en personnalisant les réglages des basses, des aigus et de la puissance sonore.

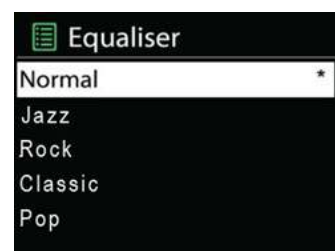

RÉSEAU

- **Assistant de réseau**
Entrez pour rechercher AP SSID, puis entrer la clé WEP/WPA ou choisissez Bouton poussoir/Code pin/Sauter WPS pour vous connecter au réseau sans fil.
- **Réglages configuration du bouton poussoir Wlan**
La configuration du bouton poussoir sert à la connexion de l'Apprenant en charge la fonction WPS (Wi-Fi Protected Setup).
- **Réglages d'affichage**
Afficher les informations du réseau actuellement utilisé : Connexion active, adresse MAC, zone Wlan.
- **Zone Wlan**
Sélectionnez la zone Wlan pour obtenir une connectivité Wlan optimale: L'Europe ou l'Australie.
- **Réglages manuels**
Choisissez une connexion réseau filaire ou sans fil puis activez ou désactivez le protocole DHCP (Dynamic Host Configuration Protocol).
- **Profil réseau**
L'ICD2080 garde en mémoire les quatre derniers réseaux auquel il a été connecté et tente automatiquement de se connecter au premier qu'il peut trouver.
- **Garder le réseau connecté**

Si vous choisissez « OUI », la fonction Wi-Fi ne sera pas déconnectée en mode veille. Si vous ne choisissez «NON», la connexion sera interrompue en mode veille. Pour plus de détails sur le streaming DLNA.

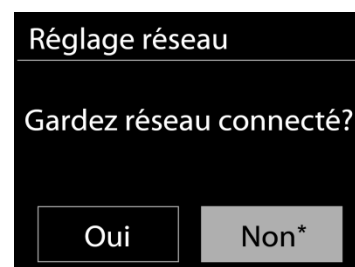

DATE ET HEURE

Régler la date et l'heure manuellement ou choisissez la mise à jour automatique.

LUMINOSITÉ

Vous pouvez modifier le rétroéclairage de chaque environnement (normal ou veille) sur Elevé, Moyen élevé, Moyen, Moyen bas, Bas ou Désactivé.

LANGUE

Changez la langue selon le besoin.

MISE À JOUR DU LOGICIEL

De temps en temps, des mises à jour du logiciel peuvent être créées avec des corrections de bugs et/ou des fonctionnalités supplémentaires. Vous pouvez les vérifier manuellement ou régler l'ICD2080 pour les vérifier régulièrement de manière automatique (par défaut). Si une nouvelle version du logiciel est détectée, il vous sera demandé si vous souhaitez ou non procéder à la mise à jour. Si vous acceptez, la nouvelle version sera téléchargée et installée. Les réglages utilisateur sont maintenus après une mise à jour.

REMARQUE : Avant de démarrer une mise à jour, assurez-vous que l'ICD2080 est correctement branché à une source de courant stable. Une rupture de l'alimentation pendant la mise à jour risquerait d'endommager l'appareil de manière permanente.

INFORMATIONS

Afficher la version du microprogramme et l'identifiant radio.

RADIO INTERNET

L'appareil peut accéder à des milliers de stations radio et podcasts à travers le monde via une connexion internet à bande passante.

Lorsque vous sélectionnez la radio internet, l'appareil contacte directement le portail de radio internet Frontier Silicon (pris en charge par Airable) pour obtenir une liste de stations.

Le portail vous permet de créer des listes personnalisables de radio favorites.

Si vous êtes déjà en train d'écouter une station radio via internet, vous pouvez appuyer sur la touche Back pour revenir rapidement à la dernière branche visitée du menu arborescent, plutôt que sur la touche « **MENU** » qui vous ferait revenir au menu principal.



- **Dernière station écoutée**

Lors du redémarrage du mode radio internet, la dernière station écoutée est lue. Pour sélectionner une autre station récemment écoutée, entrez ici pour choisir une station dans la liste. Les stations les plus récentes apparaissent en début de liste.

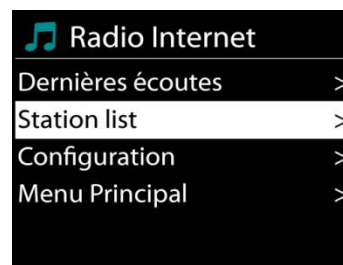

- **Liste des stations**

Lors du redémarrage du mode radio internet, la dernière station écoutée est lue. Pour sélectionner une autre station récemment écoutée, entrez ici pour choisir une station dans la liste. Les stations les plus récentes apparaissent en début de liste.

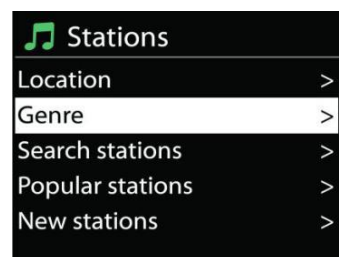

Parcourez les radios internet organisées en plusieurs catégories : Lieu, Genre, Populaire et Nouveauté. Vous pouvez également trouver une station avec la « Recherche » de mots-clés.

- **Favoris**

Les favoris sont enregistrés dans le portail de la radio internet et sont disponibles via toutes les radios internet enregistrées sur un même compte.

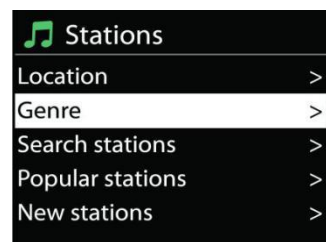

- **Mes stations ajoutées**

Bien que le portail de la radio internet contienne des milliers de stations, vous voulez peut-être écouter des stations non listées. Vous pouvez ajouter des stations via le portail.

Pour enregistrer votre appareil, sélectionnez Liste des stations > Aide > Obtenir un code d'accès, pour d'abord obtenir votre code d'accès au portail. (Ne confondez pas le code d'accès au portail avec l'identifiant radio des réglages du système.)

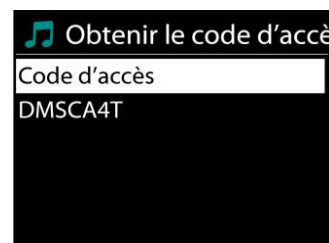

Visitez la page internet du portail : <http://nuvola.link/sr>

Une fois la radio enregistrée sur le portail, vous pouvez immédiatement utiliser les fonctions de favoris et d'ajout de stations.

- code d'accès,
- votre adresse électronique,
- mot de passe,
- modèle.

Si vous avez déjà un compte et que vous souhaitez ajouter une radio, connectez-vous à votre compte et sélectionnez My preferences > Add another Wi-Fi radio.

Une fois la radio enregistrée sur le portail, vous pouvez immédiatement utiliser les fonctions de favoris et d'ajout de stations.

Pour enregistrer la station en cours de lecture dans vos favoris, maintenez appuyée la touche OK jusqu'à ce que l'écran affiche « Favorite added ». La station apparaît dans la liste des stations favorites par défaut.

- **Mes stations ajoutées**

Bien que le portail de la radio internet contienne des milliers de stations, vous voulez peut-être écouter des stations non listées. Vous pouvez ajouter des stations via le portail.

- **Préréglages**

Pour enregistrer une station de radio Internet, maintenez enfoncée la touche « **PROGRAM** » jusqu'à ce que l'écran affiche la station à enregistrer, puis sélectionnez l'emplacement de stockage et confirmez votre sélection avec « **OK** ».

Pour appeler une station préréglée, appuyez brièvement sur l'une des touches 0-9 de la télécommande ou appuyez sur la touche « **PROGRAM** », sélectionnez la station souhaitée et confirmez avec la touche « **OK** ».

Vous pouvez également enregistrer des stations directement en appuyant sur les touches de station 1 à 3 de l'appareil et en les maintenant enfoncées. Pour ce faire, maintenez enfoncée la touche de station correspondante jusqu'à ce que « enregistré » s'affiche à l'écran. Pour appeler les stations enregistrées, appuyez sur la touche de station souhaitée.

- **Informations de lecture**

Pendant la lecture, l'écran affiche le nom et la description. Pour afficher plus d'informations, appuyez sur « **INFO** » sur l'appareil ou sur la touche INFO de la télécommande.

À chaque fois que vous appuyez sur « **INFO** » sur l'appareil ou sur « **INFO** » sur la télécommande, une autre information est affichée, naviguez entre nom/description, genre/région, fiabilité, codec/taux d'échantillonnage, tampon de lecture et date du jour.

SPOTIFY

Utilisez votre téléphone, tablette ou ordinateur comme télécommande pour Spotify. Allez sur [spotify.com/connect](https://www.spotify.com/connect) pour savoir comment.

Le logiciel Spotify est soumis à des licences tierces trouvées ici:

<https://www.spotify.com/connect/third-party-licenses>

LECTEUR MULTIMÉDIA

En mode lecteur de musique, l'appareil lit des fichiers au format MP3, WMA, WAV, AAC, FLAC ou ALAC depuis un ordinateur sur le réseau local.



Si un fichier de musique est déjà en cours de lecture, vous pouvez appuyer la touche « **BACK** » pour retourner rapidement à la branche précédente du menu arborescent.

Appuyez sur la touche « **▶▶** » ou « **◀◀** » pour lire la piste précédente ou suivante.

- **Média partagé**

Si vous avez activé l'option de partage de média, une entrée constituée du <nom de l'ordinateur> devrait s'afficher : <Nom partage de média>. Si vous avez plus d'un ordinateur partageant des fichiers multimédias, les alternatives sont listées. Sélectionnez les fichiers multimédias partagés que vous souhaitez lire.

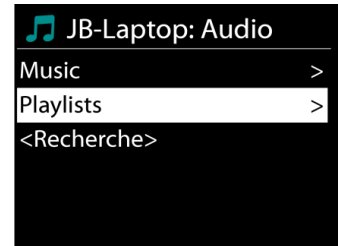

À partir de là, les menus sont générés depuis le serveur de partage de média. Le premier menu affiche une liste de types de média, par exemple, « Musique », « Vidéo », « Images » et « Listes de lecture ». L'appareil ne peut lire que la musique et les listes de lecture.

Une fonction de recherche des pistes est également disponible, de la même manière que la recherche de radio internet.

Depuis le menu « Musique », il y a de nombreuses manières de sélectionner des pistes, par genre, par artiste, album, compositeur ou classement.

Une fois que vous avez trouvé une piste à lire, appuyez sur le bouton «OK». Appuyez rapidement pour lire immédiatement la piste.



- **Réactiver les serveurs LAN**

Lorsqu'un média partagé est sélectionné, une liste de serveurs de musique disponibles s'affiche.

Si un point d'interrogation précède le nom d'un serveur, cela signifie que le serveur est déjà connu et prend en charge la fonctionnalité Réactiver les serveurs LAN, mais est actuellement introuvable sur le réseau. Si l'utilisateur sélectionne un serveur avec un point d'interrogation, l'appareil tentera de réactiver le serveur et de s'y connecter. Ce n'est pas toujours possible si le serveur n'est plus connecté au réseau ou s'il est éteint.

- **Élaguer serveurs**

Il faut parfois effacer des serveurs ayant un point d'interrogation devant leur nom dans la liste des serveurs. Par exemple, si l'appareil est déplacé vers un nouveau réseau ou si un serveur de Réactiver les serveurs LAN est supprimé de votre réseau actuel.

Pour exécuter cette fonction, allez dans **Menu> Élaguer serveurs> Oui**.

- **Informations de lecture**

Pendant la lecture d'une piste, l'écran affiche la piste et l'artiste (UPnP). Une barre de progression indique la durée totale de la piste et la durée écoulée. En bas de l'écran, une icône indique le protocole UPnP en fonction de la source. Pour afficher plus d'informations, appuyez sur <<INFO>>.

Chaque fois que vous appuyez sur <<INFO>>, une autre information est affichée :

UPnP : piste/artiste/barre de progression/durée de la piste, album, codec/taux d'échantillonnage, tampon de lecture et date du jour.

- **Lecture USB**

À partir de ce point, les menus sont générés depuis l'appareil USB. Parcourez les dossiers avec les boutons «**NAVIGATE**» et «**Back**», ou en utilisant l'application «**UNDOK**». L'écran affiche les noms des dossiers et des fichiers (pas nécessairement les noms des pistes).

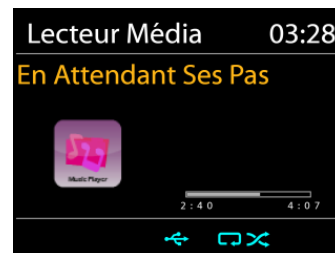

Une fois que vous avez trouvé le morceau que vous voulez écouter, appuyez sur le bouton «**OK**» de l'appareil ou cliquez sur le titre de la chanson dans l'application «**UNDOK**».

- **Répétition/aléatoire**

Permet de répéter les pistes ou de les lire dans un ordre aléatoire.

- **DMR (Streaming DLNA)**

Le partage de musique est une méthode de streaming de musique ou la musique est affichée et contrôlée depuis l'appareil. Cette section présentera une autre méthode de streaming avec laquelle il n'est pas nécessaire de contrôler la lecture sur l'appareil.

Vous pouvez afficher les fichiers de musique depuis un PC, un mobile ou une tablette Android et utiliser directement votre PC, mobile et tablette Android ou iPhone/iPad pour contrôler la lecture sur l'appareil. Il s'agit du streaming DLNA.



- **Contrôle depuis le PC**

Pour le streaming DLNA, **Windows 10 et Windows Media Player 12** sont nécessaires. Les réglages s'effectuent de la manière suivante :

Tout d'abord, initiez le partage de fichiers entre le PC et l'ICD2080.

Panneau de contrôle > Réseau et internet > Réseau et centre de partage > Options de streaming média



Ouvrez **Windows Media Player** pour activer **Allow remote control of my Player**.



Faites un clic droit sur la librairie et choisissez « Lecture » sur l'ICD2080.



Une fenêtre de lecture apparaît pour le streaming.

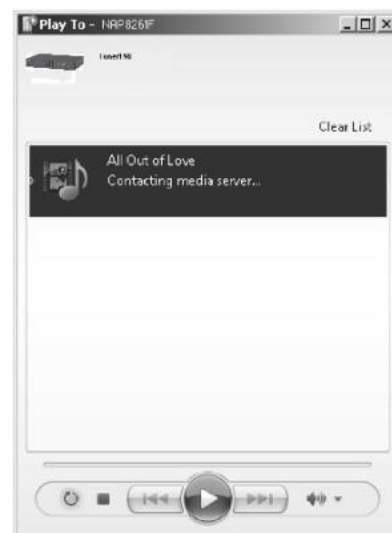

• **Contrôle depuis un Smartphone/une tablette**

Vous pouvez rechercher (avec mot clé : *DLNA*) et installez toute application gratuite ou commerciale DLNA depuis **Google Play** ou l'**Apple Store** si vous utilisez un mobile Android, une tablette ou un iPhone/iPad.

Il est recommandé d'utiliser **iMediaShare** sur un mobile Android, une tablette ou un iPhone/iPad.

Pour lire de la musique partagée depuis l'application, procédez de la manière qui suit :

1. Sélectionnez l'ICD2080 en tant que lecteur.

2. Sélectionnez le serveur de musique et la musique.

REMARQUE : Certaines applications peuvent ne pas prendre en charge le streaming de musique depuis un iPhone/iPad mais l'iPhone/iPad peut néanmoins être utilisé pour contrôler le streaming depuis d'autres serveurs.

Certaines applications peuvent autoriser la lecture de musique sur de multiples lecteurs en même temps.



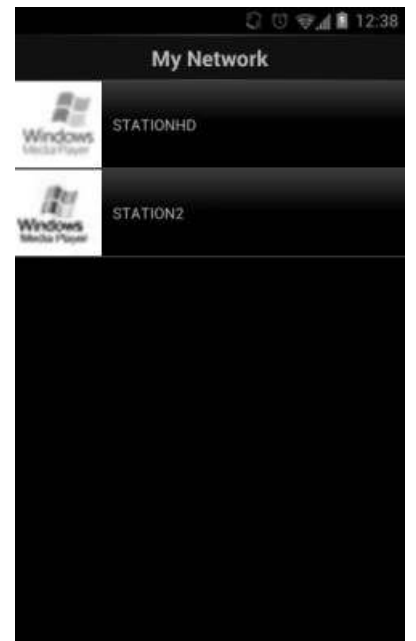





Certaines applications peuvent créer une liste de lecture si vous choisissez plusieurs pistes.





Si nécessaire, référez-vous aux instructions du logiciel ou des applications que vous utilisez pour profiter du streaming DLNA.

CD

Un fonctionnement incorrect peut entraîner des dommages matériels! N'insérez pas de supports d'enregistrement qui diffèrent du format CD standard (par exemple: mini-disques) dans le lecteur de CD. Ceux-ci peuvent ne pas être joués et éjectés correctement. Insérez un seul disque à la fois dans le lecteur de CD

1. Appuyez sur la touche «  » de l'appareil, puis longuement sur «  » jusqu'à ce que « CD » s'affiche à l'écran et ensuite sur « OK » sur la molette. Vous pouvez également appuyer sur la touche « CD » de la télécommande pour sélectionner le mode CD.
 2. Poussez lentement un CD dans l'appareil avec la face étiquetée vers le haut jusqu'à ce que l'appareil vous entraîne par lui-même. « Loading » s'affiche à l'écran ; les fonctions du disque deviennent inopérantes durant le chargement du disque.
La lecture commencera automatiquement une fois la table des matières lue. L'écran affiche "No Disc" lorsque l'appareil est en mode CD et qu'il n'y a pas de CD à l'intérieur.
Pour éjecter le CD, appuyez sur le bouton "  " de l'appareil.
- Pour mettre en pause / reprendre la lecture du CD, appuyez sur le bouton "  "
 - Pour passer à la piste suivante, appuyez une fois sur le bouton "  "
 - Pour avancer rapidement dans une piste, maintenez enfoncé le bouton "  ".
 - Pour passer à la piste précédente, appuyez deux fois sur le bouton "  "
 - Pour revenir rapidement en arrière sur une piste, maintenez le bouton "  " enfoncé
 - Pour arrêter la lecture du CD, appuyez sur le bouton "  ".

Programme CD

1. Réglez l'appareil en mode Arrêt.
2. Appuyez sur le bouton "**PROGRAM**" de la télécommande. L'affichage indique "T01 P01" et "T01" clignotent.
3. Appuyez sur «  » ou «  » ou sur les touches numériques 0 à 9 de la télécommande pour sélectionner la piste à programmer, puis sur la touche « **PROGRAM** » de la télécommande pour confirmer. « P02 » s'affiche à l'écran.
4. Pour choisir d'autres pistes, répétez l'étape 3.
5. Si toutes les pistes sont programmées, appuyez sur la touche "  " de l'appareil ou de la télécommande pour démarrer la lecture programmée.

Mode aléatoire

Appuyez sur le bouton "**RANDOM**" de la télécommande. L'affichage montrera l'indicateur de lecture aléatoire.

Répétez une piste

Pendant la lecture, appuyez une fois sur le bouton "**REPEAT**" de la télécommande pour répéter la lecture de la chanson que vous écoutez.

Répétez toutes les pistes

Pendant la lecture, appuyez deux fois sur le bouton "**REPEAT**" de la télécommande pour répéter toutes les chansons du CD. Pour annuler le mode de répétition, appuyez sur le bouton "**REPEAT**" de la télécommande jusqu'à ce que tous les symboles de l'affichage disparaissent.

Fonction de reprise

Si vous modifiez le mode ou éteignez l'appareil et revenez au mode CD, l'appareil démarre la lecture à partir du dernier point.

Si vous appuyez sur le bouton **▶||** et relancez la lecture, l'appareil démarre avec la première piste (piste 1).

DAB

En mode DAB, l'appareil reçoit les signaux de la radio numérique DAB/DAB+, et affiche des informations sur la station, le streaming audio et le programme.

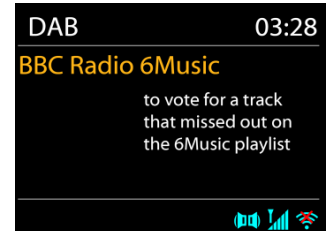

- **Recherche des stations**

La première fois que vous sélectionnez le mode radio DAB, ou si la liste des stations est vide, l'appareil effectue automatiquement une recherche complète pour trouver des stations disponibles. Pour l'une des raisons suivantes, il sera peut-être nécessaire d'effectuer une recherche manuelle pour mettre la liste à jour :

- Les stations disponibles changent de temps en temps.
- Si la réception n'était pas idéale lors de la première recherche, la liste des stations peut être incomplète ou vide.
- Si la réception de certaines stations est mauvaise, vous pouvez souhaiter ne lister que les stations avec une bonne réception.



Pour lancer une recherche, sélectionnez recherche complète, une fois la recherche effectuée, la radio affiche la liste des stations disponibles.

- **Préréglages**

Pour enregistrer une station de radio Internet, maintenez enfoncée la touche « **PROGRAM** » jusqu'à ce que l'écran affiche la station à enregistrer, puis sélectionnez l'emplacement de stockage et confirmez votre sélection avec « **OK** ».

Pour appeler une station préréglée, appuyez brièvement sur l'une des touches 0-9 de la télécommande ou appuyez sur la touche « **PROGRAM** », sélectionnez la station souhaitée et confirmez avec la touche « **OK** ».

Vous pouvez également enregistrer des stations directement en appuyant sur les touches de station 1 à 3 de l'appareil et en les maintenant enfoncées. Pour ce faire, maintenez enfoncée la touche de station correspondante jusqu'à ce que « enregistré » s'affiche à l'écran. Pour appeler les stations enregistrées, appuyez sur la touche de station souhaitée.

- **Informations sur la station écoutée**

Pendant la lecture, l'écran affiche le nom de la station et ses informations DLS (Segment d'étiquetage dynamique) données par la station en temps réel, comme le nom du programme, le nom de la piste ou les données de contact. Les diffusions stéréo sont indiquées par une icône en bas de l'écran. Pour afficher d'autres informations, appuyez sur la touche Info de la radio.

- **Réglages**

Compression de plage dynamique (DRC)

Si vous écoutez de la musique avec une plage dynamique élevée dans un environnement bruyant, vous pouvez compresser la plage dynamique audio. Cela rend les sons faibles plus forts et les sons forts plus silencieux. Il existe trois options de compression de plage dynamique : désactivé, faible ou élevé.

Ordre des stations

Vous pouvez choisir l'ordre des stations DAB dans la liste, les stations peuvent être classées par ordre alphanumérique, par ensemble ou par validité.

« Ensemble » liste les stations diffusées dans un même ensemble. « Validité » liste les stations disponibles en premier, de manière alphanumérique, puis les stations ayant cessé d'émettre.

FM

En mode radio FM, l'appareil reçoit la radio analogique depuis la bande FM et affiche les informations RDS (Système de données radio) à propos de la station et des diffusions.

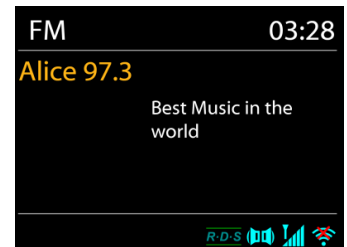

Appuyez sur la touche « **INTRO** » de la télécommande pour effectuer une recherche complète. Les fréquences commencent à défiler à l'écran et le système opère une recherche complète des stations radio de la bande FM.

Pour effectuer une recherche manuelle, appuyez longuement sur la touche « **⏮** » ou « **⏭** » du panneau de commande, ou « **P+** » ou « **P-** » de la télécommande. Les fréquences commencent à défiler à l'écran ; le système opère la recherche des stations radio disponibles sur la bande FM et s'arrête à la prochaine station détectée.

Appuyez sur la touche « **⏮** » ou « **⏭** » de la télécommande pour effectuer une recherche précise. L'incrément ou le décrétement de recherche est 0,05 MHz

REMARQUE : La direction de syntonisation correspond à la dernière réglée.

- **Préréglage**

Pour enregistrer une station de radio Internet, maintenez enfoncée la touche « **PROGRAM** » jusqu'à ce que l'écran affiche la station à enregistrer, puis sélectionnez l'emplacement de stockage et confirmez votre sélection avec « **OK** ».

Pour appeler une station préréglée, appuyez brièvement sur l'une des touches 0-9 de la télécommande ou appuyez sur la touche « **PROGRAM** », sélectionnez la station souhaitée et confirmez avec la touche « **OK** ».

Vous pouvez également enregistrer des stations directement en appuyant sur les touches de station 1 à 3 de l'appareil et en les maintenant enfoncées. Pour ce faire, maintenez enfoncée la touche de station correspondante jusqu'à ce que « enregistré » s'affiche à l'écran. Pour appeler les stations enregistrées, appuyez sur la touche de station souhaitée.

- **Informations de lecture**

Pendant la lecture, l'écran affiche la fréquence de la radio ainsi que les informations RDS lorsque celles-ci sont disponibles : nom du programme, titre de la piste, données de contact. Si aucune information n'est disponible, seule la fréquence est affichée.

Les diffusions stéréo sont indiquées par une icône en haut de l'écran. Pour afficher plus d'information sur la diffusion, appuyez sur la touche « **INFO** » de l'appareil.

Chaque fois que vous appuyez sur la touche « **INFO** » de l'appareil, une autre information est affichée : texte DLS (type de programme/station), fréquence et date du jour.

- **Réglages**

Réglages de recherche/Choisir FM, l'appareil lira directement une station spécifique. Appuyez ensuite sur la touche « **MENU** » de l'appareil pour obtenir le tableau ci-dessus.



Réglages de la recherche

Par défaut, la recherche FM s'arrête sur toute station disponible. Cela peut produire un mauvais ratio signal/bruit (grésillement) sur les stations au signal faible. Pour changer les réglages de la recherche pour qu'elle ne s'arrête que sur les stations avec un signal fort, sélectionnez « Oui » après avoir choisi « Signaux forts uniquement ».

Réglages audio

Toutes les stations stéréo sont jouées en stéréo. Cela peut produire un mauvais ratio signal/bruit (grésillement) sur les stations au signal faible. Pour lire ces stations en mode mono, sélectionnez « Faible réception FM » : « Mono » puis confirmer en appuyant sur « Oui ».

BLUETOOTH®

La fonction *Bluetooth®* n'est qu'une fonction d'entrée. Il n'est pas possible d'y connecter des appareils *Bluetooth®* (par ex. Haut-parleurs, écouteurs)!

Lorsque vous sélectionnez le mode *Bluetooth®*, l'appareil entre en mode couplage et l'icône BT clignote en bas de l'écran. Allumez votre Smartphone, tablette ou autres appareils *Bluetooth®* à coupler avec l'appareil. Le nom Bluetooth de l'appareil est « ICD2080 ». Lorsque le couplage réussit, l'indicateur *Bluetooth®* s'allume et cesse de clignoter.

Pour découpler les appareils, éteignez ou découpez votre Smartphone, tablette ou autres appareils *Bluetooth®*.



Appuyez sur "▶||" sur la radio ou la télécommande pour démarrer ou mettre en pause la lecture. Vous pouvez appuyer sur "◀◀" ou "▶▶" sur la radio ou la télécommande pour lire la piste précédente ou suivante.

AUX-IN

Connexion des sorties lecteur DVD / décodeur / téléviseur aux entrées analogiques de la carte son.

Utilisez un câble audio RCA pour connecter les sorties du lecteur DVD / télévision à la prise d'entrée AUX (L / R) de la carte son.

SOMMEIL

Pour régler la minuterie de sommeil, appuyez sur "SLEEP" sur l'appareil ou sur la télécommande. Choisissez parmi Sleep OFF, 15mins, 30mins, 45mins ou 60mins.

Une fois que vous avez sélectionné une période de veille, le système revient à l'écran "Lecture en cours". Si vous allez dans le menu principal pour dormir, appuyez sur "INFO" sur l'appareil ou sur la télécommande pour revenir à l'écran "Lecture en cours".

ALARME

Deux alarmes polyvalentes possèdent une fonction de répétition et de sommeil pour arrêter le système après une période de temps définie. Chaque alarme peut être réglée dans un mode différent.

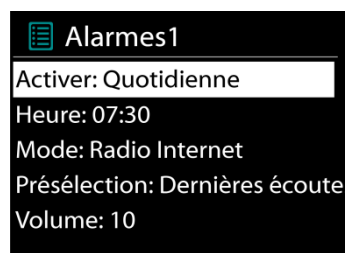

Sélectionnez Alarm dans le menu principal pour régler ou modifier une alarme. Sélectionner le numéro de l'alarme (1 ou 2) puis configurez les paramètres suivants:

- Fréquence : Off, Quotidien, Une fois, Week-end ou Jours de semaine
- Heure
- Mode : Buzzer, Radio Internet, CD, DAB ou FM,
- Préréglage : Dernières écoutes 1 - 40,
- Volume : 0 - 32

Pour activer le nouveau réglage, naviguez vers le bas et sélectionnez « Enregistrer ». L'écran affiche les alarmes actives par une icône en bas de l'écran.

UNDOK

L'appareil peut être télécommandé par les appareils iPhone, iPad d'Apple et Android à l'aide de l'application UNDOK. Les applications sont disponibles dans l'App Store d'Apple et le Google Play pour Android.

Vous pouvez contrôler un seul appareil, un groupe d'appareils ou même plusieurs groupes à l'aide de l'application UNDOK ou des commandes de votre radio.

L'application UNDOK vous permet de :

- Créer un groupe
- Renommer un groupe
- Modifier un groupe - ajouter ou supprimer un ou plusieurs appareils
- Supprimer un groupe
- Contrôler un groupe - choisir le mode de fonctionnement et explorer le contenu
- Ajuster le volume pour un groupe entier ou pour des appareils individuels dans un groupe
- Contrôler les appareils qui n'ont pas été assignés à un groupe
- Contrôler tous les modes de l'appareil, y compris les modes Radio Internet, Lecteur Média, Lecture USB, DAB, FM, Bluetooth, CD et Entrée Aux
- Réglage de l'égaliseur pour différents pré-réglages audio
- Réglage du minuteur Sommeil
- Modification du nom affiché de la station.

ÉCOUTEURS

Pour écouter de la musique en privé, utilisez un casque équipé d'un connecteur 3,5 mm que vous branchez à la prise casque. Les enceintes seront alors mises en sourdine



Pour éviter des lésions auditives, n'écoutez pas à des niveaux sonores élevés pendant de longues périodes.

RÉINITIALISATION DES RÉGLAGES D'USINE

Une réinitialisation des réglages d'usine fait repasser tous les réglages utilisateur à leur valeur par défaut, la date et l'heure, la configuration réseau et les pré-réglages seront effacés. Cependant, la version logicielle actuelle de l'ICD2080 est maintenue, ainsi que son inscription sur le portail de la radio internet. Ainsi, les favoris enregistrés ne sont pas effacés, à moins que vous n'enregistriez l'ICD2080 avec un autre compte sur le portail internet.

RÉSOLUTION DES PROBLÈMES

Erreur	Solution
L'appareil ne s'allume pas.	Vérifiez que l'appareil est correctement branché.

Éteindre automatiquement	En raison des exigences ErP2 et de la protection de l'environnement, l'appareil bascule automatiquement en mode veille lorsqu'aucune musique n'est lue pendant plus de 15 minutes.
Aucun son.	<ol style="list-style-type: none"> 1. Augmentez le volume pour vérifier que le son n'est pas coupé. 2. Augmentez le volume. 3. Retirez tout casque ou toute enceinte branchés.
Aucune connexion réseau.	<ol style="list-style-type: none"> 1. Vérifiez la fonction WLAN. 2. Essayez d'assigner une adresse IP à l'appareil. 3. Activez la fonction DHCP du routeur et connectez de nouveau à l'appareil. 4. Un pare-feu est activé sur le réseau - réglez le programme respectif d'une manière telle que l'accès est possible. 5. Redémarrez le routeur
Connexion Wi-Fi impossible.	<ol style="list-style-type: none"> 1. Vérifiez la disponibilité du réseau WLAN sur le routeur. 2. Placez l'appareil plus près du routeur. 3. Assurez-vous de saisir le bon mot de passe.
Aucune station trouvée.	<ol style="list-style-type: none"> 1. Vérifiez le réseau ainsi que le point d'accès et le pare-feu. 2. La station peut ne pas être disponible pour le moment, réessayez plus tard, ou sélectionnez une autre station. 3. Le lien de la station a changé ou la station a cessé d'émettre, contactez le fournisseur pour plus d'informations. 4. Le lien de la station ajoutée manuellement est incorrect, vérifiez le lien.
Grésillement en mode FM	Vérifiez/faites bouger l'antenne FM. Déplacez la radio.
Aucune station disponible/grésillements /interférences en mode DAB.	<ol style="list-style-type: none"> 1. Déplacez la radio. 2. Effectuez une recherche locale uniquement (signaux forts). 3. Vérifiez la couverture DAB locale.
L'alarme ne fonctionne pas.	<ol style="list-style-type: none"> 1. Allumez l'alarme. 2. Voir la solution du problème « Aucun son ». 3. Aucune connexion réseau disponible. Changez la source de l'alarme ou reconfigurez la connexion.
Clé USB ou lecteur MP3 non détectés.	<ol style="list-style-type: none"> 1. Vérifiez que la clé USB ou le lecteur MP3 soit correctement branchés. 2. Certains disques durs USB nécessitent une alimentation externe, vérifiez que votre appareil USB est connecté à une source d'alimentation.

	3. Tous les lecteurs MP3 ne peuvent pas être lus directement sur l'appareil, utilisez une clé USB à la place.
NetRemote ne s'affiche pas ou ne se connecte pas à l'ICD2080	<p>1. Ouvrez à nouveau l'application.</p> <p>2. Si plusieurs streaming sont effectués en même temps depuis plusieurs sources, cela peut entraîner un plantage de l'appareil, rallumez l'ICD2080 et/ou votre appareil.</p>
Autres problèmes.	L'ICD2080 traite une large quantité de données après une certaine période d'utilisation, et ce quel que soit son mode d'utilisation, le système peut geler ou mal fonctionner. Redémarrer l'ICD2080 si nécessaire.
	<p>Le fonctionnement normal de l'appareil peut être gêner par des interférences électromagnétiques fortes.</p> <p>Interférence. Si cela se produit, il vous suffit de réinitialiser le produit pour reprendre un fonctionnement normal en suivant le manuel d'instruction. Si le fonctionnement normal ne reprend pas, utilisez l'appareil à un autre emplacement.</p>
	L'appareil peut ne pas fonctionner correctement lorsqu'il est utilisé dans des zones à fortes interférences radio. L'appareil fonctionnera de nouveau normalement lorsque les interférences auront disparues.
	Devrait être dans votre secteur interférences, l'appareil risque de mal fonctionner. L'appareil revient à un fonctionnement normal dès que les perturbations du réseau sont plus.

Ce manuel d'instructions peut être téléchargé sur www.soundmaster.de.
 Modifications techniques et fautes d'impression réservées
 Copyright de Wörlein GmbH, 90556 Cadolzburg, www.soundmaster.de
 Duplication uniquement avec l'autorisation de Woerlein GmbH





MILIEUBESCHERMING



Gooi dit product niet weg bij het huishoudafval aan het einde van de levensduur ervan. Breng het product terug naar een inzamelingspunt voor hergebruik van elektrische en elektronische apparatuur. Dit wordt aangegeven door dit symbool op het product, in de gebruiksaanwijzing of op de verpakking.

De materialen zijn herbruikbaar volgens de markeringen. Door materiaal te recyclen of oude apparaten op een andere manier te hergebruiken draagt u bij aan het beschermen van ons milieu. Neem a.u.b. contact op met uw gemeente voor informatie over inzamelingspunten.

	WAARSCHUWING Risico voor een elektrische schok Niet openen!	
Waarschuwing: Verwijder de behuizing (of achterzijde) niet, om het risico op elektrische schokken te verkleinen. Geen voor de gebruiker te onderhouden onderdelen binnenin het apparaat. Laat reparatie over aan gekwalificeerd onderhoudspersoneel.		



Dit symbool wijst op de aanwezigheid van een gevaarlijke spanning binnenin de behuizing, die groot genoeg is om elektrische schokken te veroorzaken.



Dit symbool wijst de gebruiker op de aanwezigheid van belangrijke gebruiks- en onderhoudsinstructies voor het apparaat.



Gebruikte batterijen zijn gevaarlijk afval en mogen NIET weggegooid worden bij het huishoudelijk afval!!! Als consument bent u wettelijk verplicht alle batterijen terug te brengen voor milieuvriendelijk hergebruik - of de batterijen gevaarlijke stoffen*) bevatten of niet.

U kunt batterijen gratis terugbrengen naar openbare inzamelingspunten in uw gemeente of bij winkels die de betreffende soort batterijen verkopen.

Alleen volledig lege batterijen.

*) met de markering Cd = cadmium, Hg = kwik, Pb = lood

CLASS 1 LASER PRODUCT KLASSE 1 LASER PRODUKT LUOKAN 1 LASER LAITE KLASS 1 LASER APPARAT PRODUCTO LASER CLASE 1	WAARSCHUWING - ONZICHTBARE LASERSTRALING WANNEER DE BEHUIZING GEOPEND WORDT OF DE INTERNE BEVEILIGING UITGESCHAKELD. VERMIJD BLOOTSTELLING AAN DE LASERSTRAAL.
--	---



Luister nooit langdurig op hoge volumeniveaus, om mogelijke gehoorbeschadiging te voorkomen.

- Gebruik het apparaat alleen binnenshuis in een droge omgeving.
- Bescherm het apparaat tegen vocht.
- Open het apparaat niet. **ELECTRISCHE SCHOKGEVAAR!** Laat opening en reparatie over aan gekwalificeerd onderhoudspersoneel.
- Sluit dit apparaat alleen aan op een goed geïnstalleerd en geaard stopcontact. Zorg ervoor dat de netspanning overeenkomt met het de specificaties op het etiket.

Veiligheids-, milieu- en instellingsaanwijzingen

- Zorg ervoor dat het electriciteits snoer droog blijft tijdens gebruik. Zorg ervoor dat het electriciteits snoer niet afgeknepen of op een andere manier beschadigd wordt.
- Beschadigde snoeren of stekkers moeten meteen vervangen worden door geautoriseerd onderhoudspersoneel.
- In geval van bliksem moet de stekker onmiddellijk uit het stopcontact getrokken worden.
- Wanneer kinderen het apparaat gebruiken, moeten de ouders toezicht houden.
- Reinig het apparaat alleen met een droge doek.
- Gebruik **GEEN SCHOONMAAKMIDDELEN** of **SCHUURSPONSJES!**
- Stel het apparaat niet bloot aan direct zonlicht of andere hittebronnen.
- Installeer het apparaat op een plaats met voldoende ventilatie, om oververhitting te voorkomen.
- Dek de ventilatieopeningen niet af!
- Installeer het apparaat op een veilige en vibratie-vrije plaats.
- Installeer het apparaat zo ver mogelijk uit de buurt van computers en magnetrons; anders kan de radio-ontvangst gestoord worden.
- Open de behuizing niet en probeer het apparaat niet te repareren. Dit is gevaarlijk en doet uw garantie vervallen. Reparaties mogen alleen uitgevoerd worden door geautoriseerd onderhoudspersoneel.
- Dit apparaat is uitgerust met een "Klasse 1 Laser". Vermijd blootstelling aan de laserstraal; dit kan verwondingen aan de ogen veroorzaken.
- Gebruik alleen kwik- en cadmium-vrije batterijen.
- Gebruikte batterijen zijn gevaarlijk afval en mogen NIET weggegooid worden bij het huishoudelijk afval!!! Breng de batterijen terug naar uw handelaar of naar inzamelingspunten in uw gemeente.
- Houd batterijen buiten bereik van kinderen. Kinderen kunnen batterijen per ongeluk inslikken. Raadpleeg onmiddellijk een dokter wanneer een kind een batterij is ingeslikt heeft.
- Controleer uw batterijen regelmatig om batterijlekkage te voorkomen.
- De stekker of een koppelkabel wordt gebruikt als onderbrekingsapparaat. De onderbrekingsapparaten zullen gereed zijn voor gebruik.
- Zet geen open vuurbronnen, zoals brandende kaarsen, op het apparaat.
- Zet geen met vloeistof gevulde objecten, zoals vazen, op het apparaat.
- Dit apparaat is voor gebruik in omgevingen met een gematigd klimaat; niet geschikt in landen met een tropisch klimaat.

INHOUDSOPGAVE

LOCATIE VAN BEDIENINGEN	2
AFSTANDBEDIENING	3
LEVERINGSOMVANG	4
UW AFSTANDBEDIENING GEBRUIKEN	5
AAN DE SLAG/INSTELLEN	5
DE NETWERKOMGEVING IN GEREEDHEID BRENGEN	5
HOOFDMENU	5
INSTALLATIEBEHEER	5
EQUALIZER	8
NETWERK	8
TIJD/DATUM	9
ACHTERGRONDVERLICHTING	9
TAAL	9
SOFTWARE-UPDATE	9
INFO	9
INTERNETRADIO	9
SPOTIFY	11
MEDIASPELER	11
CD	14
DAB	15
FM	17
BLUETOOTH®	18
AUX-IN	18
SLAAP	18
ALARM	19
UNDOK	19
HOOFDTELEFOON	19
TERUGZETTEN IN FABRIEKSINSTELLINGEN	20
PROBLEMEN OPLOSSEN	20

LOCATIE VAN BEDIENINGEN

VOORAANZICHT

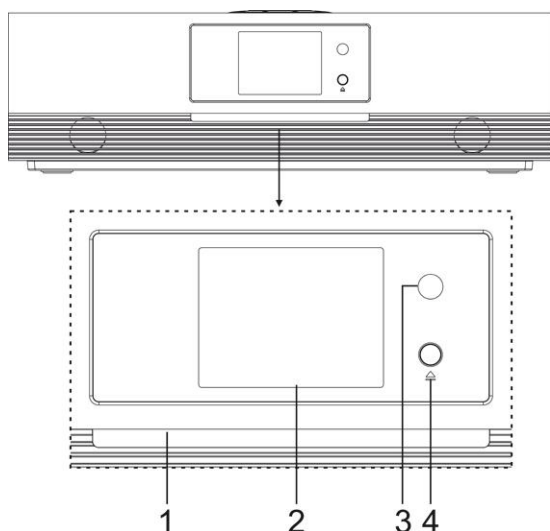

BOVENAANZICHT

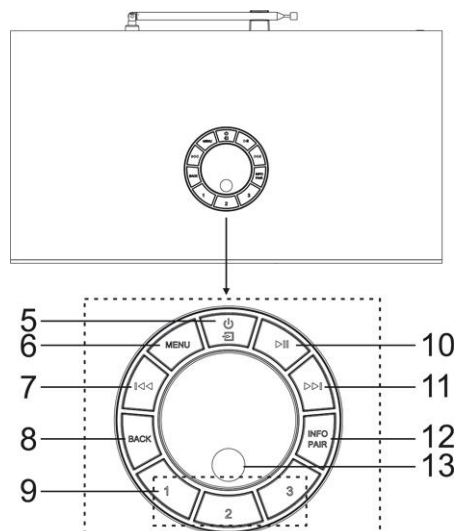

- | | |
|--|---|
| <p>1 CD-deurtje</p> <p>2 Scherm</p> <p>3 Externe sensor</p> <p>4 ▲
* Druk om de cd-deur te openen</p> <p>5 ⏻/☒
* Houd ingedrukt om in of uit te schakelen
* Druk om de bron te wijzigen</p> <p>6 MENU
* Druk om het menu te openen</p> <p>7 ⏪
* Druk om het vorige nummer te selecteren in de modus CD/USB/FM/Internet Radio</p> <p>8 BACK
* Druk om terug te keren naar het vorige menu</p> <p>9 1/2/3
* In internetradio / DAB / FM-modus om opgeslagen voorkeurzenders te selecteren.
* In internetradio / DAB / FM-modus: ingedrukt houden om de huidige zender op te slaan.</p> | <p>10 ▶▶
* Druk om af te spelen en te pauzeren in CD, USB en BT</p> <p>11 ▶▶▶
* Druk om het volgende nummer te selecteren in de modus CD/USB/DAB/FM, Internet radio.</p> <p>12 INFO/PAIR
* Druk om informatie te tonen in CD/USB/DAB/FM en de modus internetradio
* Houd ingedrukt om de koppelingsfunctie te activeren in BT of om het al gekoppelde BT-apparaat los te koppelen</p> <p>13 NAVIGATE / VOLUME / OK
* Druk op de knop om te selecteren of sla de selectie over.
* Draai om het volume te verhogen of te verlagen
* Draai om op het menuscherm omhoog of omlaag te gaan</p> |
|--|---|

ACHTERAANZICHT

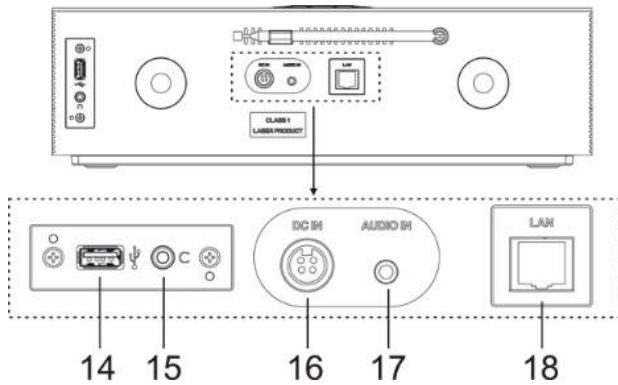

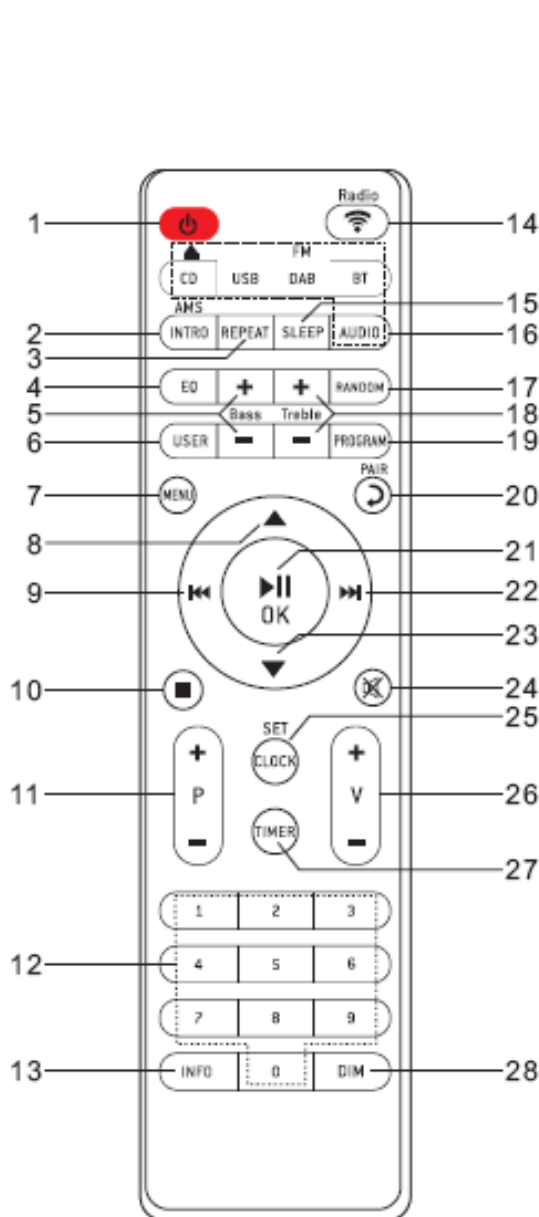

- 14 USB/5V : 1A uitgang
 - * Sluit het USB-apparaat aan om muziek af te spelen
 - * Sluit aan om het mobiele apparaat opnieuw te laden
- 15 Aansluiting hoofdtelefoon
- 16 DC IN
- 17 AUX IN
- 18 LAN

AFSTANDSBEDIENING



- 1
 - * Zet het apparaat AAN of in de modus STANDBY
- 2 INTRO/AMS
 - * Druk om te zoeken in alle nummers op de cd
 - * Druk om automatisch naar een kanaal te zoeken in DAB en FM; wanneer u zoekt kunt u nogmaals op de knop drukken om te stoppen.
- 3 REPEAT
 - * Druk om een nummer te herhalen in de cd-modus
- 4 EQ
 - * Druk om geluidseigenschappen te selecteren: Normaal/Jazz/Rock/Classic/Pop/My EQ
- 5 BASS+/-
 - * Druk om BASS aan te passen in de gebruikersmodus
- 6 USER
 - * Druk om Bass en Treble aan te passen in de gebruikersmodus
- 7 MENU
 - * Druk om het menu te openen
- 8
 - * Druk om omhoog te gaan in het menuscherm
- 9
 - * Houd ingedrukt om door te spoelen naar CD en USB
 - * Druk om het vorige nummer te selecteren in CD en USB
 - * Druk om de kanaallijst weer te geven in DAB, FM en internetradio
 - * Druk voor fine-tuning in FM
 - * Ingedrukt houden voor handmatig afstemmen op FM

<p>10 ■</p> <p>* Druk om te stoppen met afspelen in de modus CD/USB</p>	<p>11 P+/-</p> <p>* Druk om het begin van het huidige/vorige/volgende album over te slaan</p> <p>* Druk om het vorige/volgende vooringestelde kanaal te selecteren in FM en DAB</p>	<p>12 0-9 numeriek</p>	<p>13 INFO</p> <p>* Druk om informatie te tonen in CD/USB/DAB/FM en de modus internetradio</p>	<p>14 RADIO/</p> <p>* Druk om de internetradio te selecteren</p>	<p>15 SLEEP</p> <p>* Druk om de slaaptimer in te stellen</p>	<p>16 CD▲/USB/DAB/FM/BT/AUDIO</p> <p>* Druk om de bijbehorende AUDIO-bron te selecteren. (CD/USB/DAB/FM/BT/AUDIO)</p>	<p>17 RANDOM</p> <p>* Druk om willekeurig nummers af te spelen in CD</p>	<p>18 TREBLE+/-</p> <p>* Druk om de TREBLE aan te passen in de gebruikersmodus</p>	<p>19 PROGRAM</p> <p>* Druk om te programmeren in CD en het vooringestelde kanaal in DAB, FM en internetradio</p> <p>* Houd lang ingedrukt om de vooringestelde kanalen op te slaan</p>	<p>20 PAIR</p> <p>* Druk om terug te keren naar het vorige menu</p>	<p>* Houd ingedrukt om de koppelingsfunctie te activeren in BT of om het al gekoppelde BT-apparaat los te koppelen</p>
	<p>21 ► /OK</p> <p>* Druk om af te spelen/te pauzeren in BT/CD/USB en internetradio</p> <p>* Om te selecteren of het volgende menu in BT/CD/USB en internetradio over te slaan</p>		<p>22 ►►</p> <p>* Houd ingedrukt om door te spoelen in CD en USB</p> <p>* Druk om het volgende nummer te selecteren in CD en USB</p> <p>* Druk om de kanaallijst te tonen in DAB/FM en internetradio</p> <p>* Druk voor fine-tuning in FM</p> <p>* Ingedrukt houden voor handmatig afstemmen op FM</p>		<p>23 ▼</p> <p>* Druk om omlaag te gaan in op het menuscherm</p>		<p>24 </p> <p>* Druk om het geluid te dempen of te hervatten</p>	<p>25 CLOCK</p> <p>* Houd ingedrukt om de klok in te stellen</p>	<p>26 V+/-</p> <p>* Druk om het volume te verhogen/verlagen</p>	<p>27 TIMER</p> <p>* Druk om de timer in te stellen</p>	<p>28 DIM</p> <p>* Druk om verschillende helderheidsniveaus in te stellen voor het weergavescherm</p>

LEVERINGSOMVANG

- Hoofdeenheid
- Afstandsbediening
- 2 x Batterij (AAA)
- AC-adapter
- Gebruiksaanwijzing

UW AFSTANDSBEDIENING GEBRUIKEN

1. Druk op het klepje op de achterzijde van de afstandsbediening en schuif deze open om het batterijvak te openen.
2. Installeer twee type AAA batterijen. Controleer of de (+) en (-) uiteindes van de batterijen overeenkomen met de (+) en (-) richtingen aangegeven in het batterijvak.
3. Sluit het klepje van het batterijvak.

AAN DE SLAG/INSTELLEN

Sluit het apparaat aan op een geschikte voedingsbron met behulp van de bijgeleverde adapter. Nadat een opstartscherm wordt weergegeven, zal het apparaat in de laatst gebruikte luistermodus gaan. Wanneer het apparaat voor het eerst wordt gestart, zal automatisch Installatiebeheer worden gestart.

DE NETWERKOMGEVING IN GEREEDHEID BRENGEN

Zorg ervoor dat u het draadloze netwerk heeft ingesteld en over het WEP-, WPA- of WPA2-beveiligingswachtwoord beschikt om de verbinding te activeren.

U kunt tevens de WPS (WiFi Protected Setup)-functie gebruiken voor een eenvoudig koppelen van het netwerkapparaat en het apparaat. Controleer of de lampjes op het netwerkapparaat in juiste status verkeren.

U kunt het apparaat ook met een LAN-kabel (niet meegeleverd) op uw router aansluiten. Sluit hiervoor het ene uiteinde van de LAN-kabel aan op de LAN-aansluiting aan de achterkant en het andere uiteinde op een vrij stopcontact van uw router.

HOOFDMENU

Onder het hoofdmenu kunt u de volgende modi selecteren: Internetradio, Spotify, Muziekspeler, DAB, FM, *Bluetooth*®, CD, AUX (extra ingang), Slaapstand en Wekker.



INSTALLATIEBEHEER

Bij het eerste gebruik zal het systeem vragen of u Installatiebeheer wilt starten. Installatiebeheer leidt u door de basis installatieparameters voor Tijd/Datum en Netwerkverbinding. Alle instellingen zijn bereikbaar via het Instellingenmenu, indien u later instellingen wenst te wijzigen.

Opmerking: als de installatiewizard voortijdig wordt geannuleerd zonder een netwerkconfiguratie, genereert het apparaat zijn eigen WiFi-toegang zodat het apparaat kan worden geconfigureerd via de UNDOK-APP.



Netwerkverbindingsindicator:

📶 = Netwerkverbinding tot stand gebracht

📶 = Netwerkverbinding niet tot stand gebracht

1. Taal

Selecteer de gewenste menutaal.

2. Algemene verordening gegevensbescherming

Bevestig het privacybeleid met de knop "**NAVIGATE/OK**" zodat de installatie kan doorgaan.

Meer informatie vindt u op www.frontiersmart.com/privacy

3. Configuratieassistent

Selecteer de optie "JA" om door te gaan met de installatie. Als u de optie "NEE" selecteert, wordt u in het volgende display gevraagd of de installatiewizard moet worden gestart de volgende keer dat het apparaat wordt ingeschakeld.

4. Tijd/datum-weergave

Selecteer 12 of 24 als tijdsindeling.

5. Autom. bijwerken

De tijd en datum kunnen handmatig of automatisch vanaf DAB, FM of het netwerk geüpdatet worden.

Auto-update werkt met gegevens die via DAB, FM of internet verstuurd worden. De klok wordt alleen bijgewerkt wanneer deze in een overeenkomstige modus staat. Het is daarom aanbevolen om een modus te selecteren die u regelmatig gebruikt.

DAB en FM zenden tijds- en radiosignalen uit. Netwerk gebruikt een tijdsignaal verzonden vanaf het internetradioportaal wanneer in een modus waarbij het netwerk is aangesloten.

6. Tijdzone/Zomertijd

Stel uw tijdzone in. Indien uw land gebruik maakt van zomertijd en van kracht is, zet dan de Zomertijd-optie aan.

Handmatige update

Indien u Geen update heeft ingesteld, geeft de wizard de melding om de tijd en datum handmatig in te stellen. De datum en tijd worden weergegeven als dd-mm-jjjj en uu:mm.

De actieve waarde knippert. Pas elke waarde aan met de "NAVIGATE"-knop. Druk op de knop zodra de waarde is ingesteld, om de volgende waarde in te stellen.

7. Netwerk

Verbinding met netwerk behouden

Selecteer deze optie als er functies van het apparaat zijn die een netwerkverbinding behoeven. Wanneer deze optie geselecteerd is, zal het apparaat een snelle verbinding met het internet hebben en kan het apparaat aangezet worden via de "UNDOK"-app.

Opmerking: Het energieverbruik in stand-by neemt met deze functie iets toe.

WLAN-regio

Selecteer de WLAN-regio om de beste WLAN-verbinding te verkrijgen: Europa.

Scannen naar het netwerk

Het apparaat is compatibel met alle gangbare netwerkprotocollen en encryptiemethoden.

Het zoekt naar de beschikbare netwerken en zet ze voor u in een lijst. Als het apparaat met een LAN-kabel met het netwerk is verbonden, selecteer dan het item "Kabel" in de selectie.

Voor de draadloze verbinding wordt u in de volgende stap gevraagd een encryptie in te voeren (**Alleen wifi!**). Om de netwerksleutel in te voeren, gebruikt u de "NAVIGATE"-knop om de cursor door de tekens te bewegen en "OK" te selecteren om te bevestigen. Bij ieder teken dat wordt geselecteerd, wordt de sleutel opgebouwd bovenin het scherm.



Er zijn drie opties beschikbaar bij het terugafstemmen van de draaiknop voor de eerste tekens - "Backspace", "OK" en "Cancel".

"WPS" beveiligd netwerk

Er zullen tips voor het type netwerk worden gegeven - als uw netwerkapparaat de WPS-functie ondersteunt, zal er [WPS] voor de SSID (de naam van het netwerkapparaat) staan. Selecteer degene die u wilt aansluiten. Gebruik een van de volgende verbindingmethoden: Er zit een WPS-sneltoets op het toegangspunt.

Druk op de knop

Het apparaat geeft een melding dat u de verbindingknop op de router moet indrukken. Hierna wordt gescand op een actief Push-Button-Connect-netwerk en verbind hiermee.



Pin

Het apparaat genereert een 8-cijferige code die u in de draadloze router, toegangspoort of een externe registrator moet invoeren.

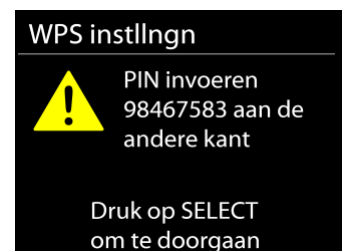

WPS overslaan

Voer de sleutel Ein zoals bij een standaard beveiligd netwerk. Voor meer informatie over het instellen van een WPS beveiligd netwerk, raadpleeg de instructies van uw WPS-router.

Het apparaat zal verbinding proberen te maken met het geselecteerde netwerk. Het zal 'verbonden' weergeven als het instellen geslaagd is. Indien het verbinden mislukt, zal het apparaat teruggaan naar het vorige scherm om het opnieuw te proberen.

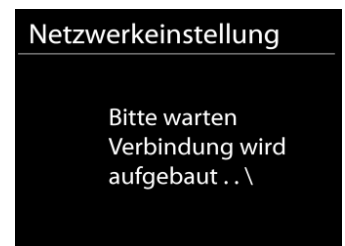

Druk op "OK" om Installatiebeheer af te sluiten.



EQUALIZER

Er zijn verschillende vooraf ingestelde EQ-modi beschikbaar: Normaal, Jazz, Rock, Klassiek, Pop en My EQ.

Druk op “EQ” op de afstandsbediening om het menu van de equalizer in te gaan.



NETWERK

- **Netwerkbeheer**

Zoek AP SSID en voer de WEP/WPA-sleutel in of selecteer WPS Push-Button/Pin/Overslaan om verbinding te maken met het draadloze netwerk.

- **PBC WLAN instellen**

Met Push-Button-Configuration wordt de AP die WPS (Wi-Fi Protected Setup) ondersteunt verbonden.

- **Instellingen bekijken**

Bekijk de informatie van het huidige verbonden netwerk: Actieve verbinding, MAC-adres, WLAN-regio, DHCP, SSID, IP-adres, Subnetmasker, Gateway-adres, Primaire DNS en Secondaire DNS.

- **WLAN-regio**

Selecteer de WLAN-regio om de beste WLAN-verbinding te verkrijgen: Canada, Spanje, Frankrijk, Japan, Singapore, Australië en Zuid-Korea.

- **Handmatige instellingen**

Kies bedrade of draadloze netwerkverbinding en schakel DHCP (Dynamic Host Configuration Protocol) in of uit.

- **Netwerkprofiel**

De ICD2080 onthoudt de laatste vier draadloze netwerken waarmee het verbonden was en probeert automatisch verbinding te maken met degene die het kan vinden.

Hier kunt u de lijst van geregistreerde netwerken bekijken. U kunt ongewilde netwerken verwijderen door SELECT te draaien en in te drukken en vervolgens YES te kiezen om de verwijdering te bevestigen.

- **Verbinding met netwerk behouden**

Kies YES als u wilt dat het systeem in stand-by-modus verbonden blijft met het netwerk. Kiest u NO, dan verbreekt het systeem in stand-by-modus de verbinding met WiFi.



TIJD/DATUM

Stel de tijd handmatig in of laat de tijdsindeling, tijdzone en zomertijd automatisch updaten.

ACHTERGRONDVERLICHTING

U kunt de achtergrondverlichting van iedere stand (ingeschakeld of in stand-by) wijzigen naar Hoog, Gemiddeld of Laag. Pas de time-out-duur aan, wat de radio in stand-by-achtergrondverlichting zet wanneer deze niet bediend wordt.

TAAL

Verander naar uw voorkeur.

SOFTWARE-UPDATE

Van tijd tot tijd kunnen software-upgrades met foutreparaties en/of nieuwe functies worden gemaakt. U kunt hier handmatig naar zoeken of de ICD2080 instellen om hier automatisch periodiek naar te zoeken (dit is de standaard). Als er nieuwere software wordt gevonden, zal u worden gevraagd of u deze update in gang wilt zetten. Zo ja, dan wordt de nieuwe software gedownload en geïnstalleerd. Alle gebruikersinstellingen worden behouden na een software-upgrade.

OPMERKING: Zorg er voor het starten van een software-upgrade voor dat de ICD2080 is aangesloten op een stabiele stroomvoorziening. Het loskoppelen van de stroomvoorziening tijdens een upgrade kan het apparaat blijvend beschadigen.

INFO

Bekijk de firmwareversie en de ID van de radio.

INTERNETRADIO

Het apparaat kan duizenden radiozenders en podcasts van over de hele wereld afspelen met behulp van een breedband internetverbinding.

Wanneer u internetradio selecteert, maakt het apparaat direct contact met het Frontier Silicon internetradioportaal (welke wordt ondersteund door de Airable) om een lijst met zenders te verkrijgen.

Met het portaal kunt u tevens meerdere lijsten van favoriete zender personaliseren.

Indien u reeds naar een internetradiozender luistert, kunt u op de Back-knop drukken om snel terug te gaan naar het laatst bezochte submenu in plaats van MENU, wat u terugbrengt naar het eerste menu van de internetradiomodus.

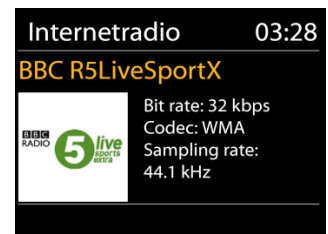

- **Laatst beluisterd**

Wanneer de internetradiomodus opnieuw wordt opgestart, is de laatstbeluisterde zender geselecteerd. Voer hier een ander onlangs gebruikte zender uit de weergegeven zenders in. De meest recente zenders staan bovenaan de lijst.



- **Zenderlijst**

Zoek naar internetuitzendingen die zijn georganiseerd in verschillende categorieën: Locatie, Genre, Populair en Nieuw. U kunt ook zenders vinden door te zoeken met behulp van het toetsenbord.



- **Favorieten**

Favorieten worden opgeslagen met het internetradioportaal en zijn beschikbaar via alle internetradio's die geregistreerd staan onder hetzelfde account.

- **Mijn toegevoegde zenders**

Hoewel het internetradioportaal duizenden zenders bevat, wilt u wellicht luisteren naar zenders die niet in de lijst staan. Deze kunt u toevoegen via het portaal.

Om uw apparaat te registreren, kiest u Zenderlijst > Help > Toegangscode opvragen om eerst een unieke toegangscode voor uw radio te ontvangen. (Verwar de toegangscode voor het portaal niet met de ID van de radio in de Systeeminstellingen.)

Bezoek de portaalwebsite op <http://nuvola.link/sr>



Zodra uw radio geregistreerd is bij het portaal, kunt u direct gebruik maken van de favorieten en toegevoegde zenderfuncties van de internetradio.

Indien dit uw eerste bezoek is aan het portaal, registreer dan een nieuwe account, waarbij u de volgende informatie verstrekt:

- toegangscode,
- uw e-mailadres,
- wachtwoord,
- model van de radio.

Indien u reeds een account heeft en een nog een radio wenst toe te voegen, log dan in op uw account en selecteer My preferences > Add another Wi-Fi radio.

Zodra uw radio geregistreerd is bij het portaal, kunt u direct gebruik maken van de favorieten en toegevoegde zenderfuncties van de internetradio.

- **Voorinstellingen**

Om een internetradiozender op te slaan, houdt u de "**PROGRAM**" -knop ingedrukt totdat het display de zender toont die moet worden opgeslagen. Selecteer vervolgens de opslaglocatie en bevestig uw selectie met "**OK**".

Om een voorkeurzender op te roepen, drukt u kort op een van de 0-9-toetsen op de afstandsbediening of drukt u op de "**PROGRAM**" -toets, selecteert u de gewenste zender en bevestigt u met de "**OK**" -toets.

U kunt zenders ook rechtstreeks opslaan door de stationtoetsen 1-3 op het apparaat ingedrukt te houden. Om dit te doen, houdt u de corresponderende stationknop ingedrukt totdat "opgeslagen" in het display wordt weergegeven. Om de opgeslagen stations op te roepen, drukt u op de gewenste stationknop.

- **Afspeel-informatie**

Het scherm toont de naam en beschrijving van de stream die wordt afgespeeld. Druk voor meer informatie op “**INFO**” op het apparaat.

Ledere keer dat u “**INFO**” op het apparaat indrukt, wordt er nieuwe informatie weergegeven: naam/beschrijving, genre/locatie, betrouwbaarheid, codec/sampling rate, afspeelbuffer en de datum.

SPOTIFY

Gebruik je telefoon, tablet of computer als afstandsbediening voor Spotify. Ga naar [spotify.com/connect](https://www.spotify.com/connect) voor meer informatie.

De Spotify-software is onderworpen aan licenties van derden die hier worden gevonden: <https://www.spotify.com/connect/third-party-licenses>

MEDIASPELER

De muziekspeler speelt audiobestanden in MP3-, WMA-, WAV-, AAC-FLAC- of ALAC-formaat af vanaf een computer in het lokale netwerk.



Indien u reeds een muziekbestand aan het afspelen bent, kunt u op de Back-knop op de radio drukken om snel terug te gaan naar het laatst bezochte submenu.

U kunt de toets “▶▶” of “◀◀” gebruiken om de vorige of volgende track af te spelen.

- **Gedeelde media**

Als u gedeelde media heeft ingesteld, zou u de invoer <naam computer> moeten kunnen zien: <Naam gedeelde media>. Indien u meerdere computers heeft die media delen, zijn de alternatieven weergegeven. Selecteer de gedeelde media die u af wilt spelen.



Vanaf nu worden de menu's gegenereerd vanaf de gedeelde mediaserver. Het eerste menu toont een lijst met mediasoorten, zoals Muziek, Video, Afbeeldingen en Afspeellijsten. Het apparaat kan uitsluitend muziek en afspeellijsten afspelen.

Er is ook een zoekfunctie die op een zelfde manier nummers vinden als de zoekfunctie van de internetradio.

In Muziek zijn er verscheidene manieren om nummers te selecteren, waaronder Genre, Artiest, Album, Componist en Beoordeling. Druk op de “**OK**”-knop wanneer u een nummer heeft gevonden dat u wilt afspelen. Druk kort in om het nummer direct af te spelen.



- **Afspelen vanaf USB**

Vanaf nu worden de menu's gegenereerd vanaf de mappen op het USB-apparaat. Blader door mappen met de “**NAVIGATE**”-knop en de “**BACK**”-knop of door middel van de “**UNDOK**”-app. Het scherm toont map- en bestandsnamen, niet per se de naam van het nummer.

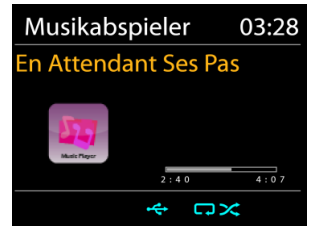

Druk op de “**OK**”-knop op het apparaat of klik op het liedje in de “**UNDOK**”-app wanneer u een nummer heeft gevonden dat u wilt afspelen.

- **Herhalen/shuffle**

Hiermee kunt u nummer herhalen of in willekeurige volgorde afspelen.

- **DMR (DLNA-streaming)**

Gedeelde muziek is een manier van muziekstreaming waarbij u de muziekljst opzoekt en het afspelen bedient met het apparaat. In deze paragraaf wordt een andere manier van muziekstreaming geïntroduceerd, waarbij het afspelen niet noodzakelijk via het apparaat plaatsvindt.

U kunt muziekbestanden delen vanaf PC of Android-apparaat en uw PC, Android-apparaat of iPhone/iPad direct gebruiken om muziek af te spelen op het apparaat. Dit wordt DLNA-streaming genoemd.



- **Bediening via PC**

De PC-systeemvereisten voor DLNA zijn **Windows 10** en **Windows Media Player 12**. Het instellen gaat als volgt: Deel eerst de media van uw PC met de ICD2080.

Configuratiescherm > Netwerk en Internet > Centrum voor netwerk en delen > Opties voor mediastreaming

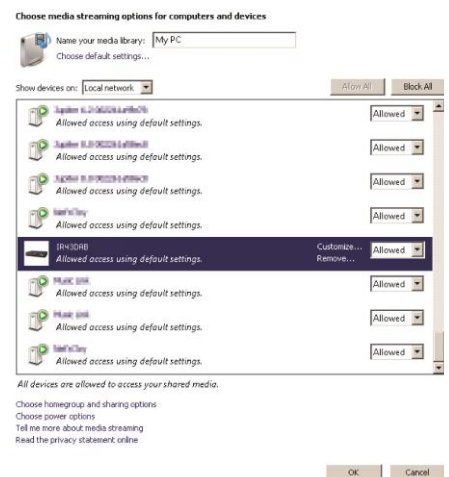

Open **Windows Media Player** om **Allow remote control of my Player** in te schakelen.



Klik met de rechtermuisknop op een nummer in de bibliotheek en selecteer Afspelen op ICD2080.



Een venster met af te spelen muziek om te streamen verschijnt.



- **Bediening via Smartphone/Tablet**

Zoek (met trefwoord: *DLNA*) en installeer een gratis of commerciële DLNA-app van **Google Play** als u een Android-apparaat gebruikt of van **Apple Store** als u een iPhone/iPad gebruikt.

Het wordt aanbevolen om **iMediaShare** te gebruiken op Android-apparaten of iPhone/iPad.

De procedure voor het afspelen van muziek op de gedeelde app is:

1. Selecteer ICD2080 als de speler.

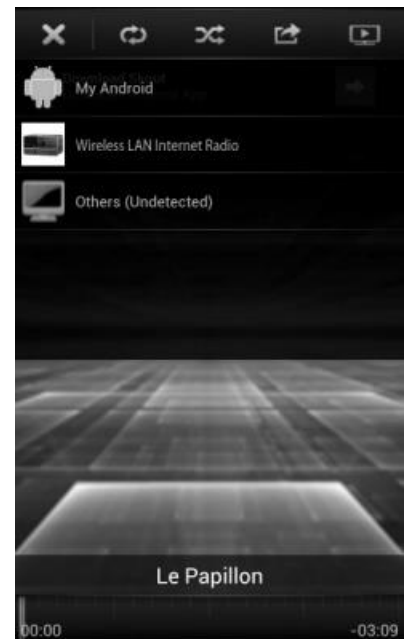

2. Selecteer muziekserver en kies de muziek.

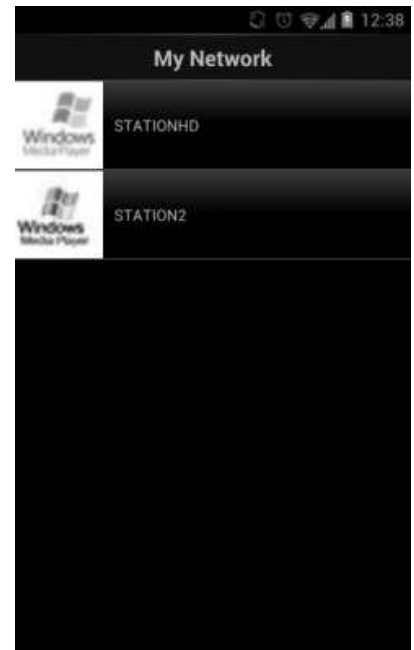

OPMERKING: Sommige apps ondersteunen het streamen van muziek vanaf iPhone/iPod wellicht niet, maar de iPhone/iPod kan alsnog gebruikt worden om het streamen van muziek vanaf andere servers te bedienen.

Met sommige apps kunt u wellicht muziek op meerdere spelers tegelijkertijd afspelen.

Sommige apps kunnen een playlist maken indien u meerdere nummers selecteert.

Bestudeer de instructies van de software of app die u gebruikt om het best van DLNA-streaming te genieten.

CD

Onjuiste bediening kan materiële schade tot gevolg hebben!

Plaats geen opnamemedium dat afwijkt van het standaard-CD-formaat (bijv. Mini-discs) in de CD-speler. Deze worden mogelijk niet correct afgespeeld en uitgeworpen. Plaats slechts één disc tegelijk in de CD-speler.

1. Druk op de toets op het apparaat en druk op totdat "CD" wordt weergegeven, druk vervolgens op "OK" op het paneel of druk op de toets "CD" op de afstandsbediening om CD te selecteren.
2. Duw langzaam een cd in het apparaat met de gelabelde kant naar boven totdat het apparaat u vanzelf naar binnen trekt. De display zal "Loading" weergegeven; de diskfuncties zullen niet werken terwijl de disk wordt geladen.
Het afspelen wil beginnen met het lezen van de inhoudsopgave. Het display toont "No Disc" wanneer het apparaat op CD-modus is ingesteld.
Om de cd uit te werpen, drukt u op de toets "▲" op het apparaat.
 - Om het afspelen van de CD te pauzeren / hervatten, drukt u op "||".
 - Druk eenmaal op de knop "▶▶" om naar het volgende nummer te gaan.
 - Houd de "▶▶" -knop ingedrukt om snel door een nummer te spoelen.
 - Druk tweemaal op de "◀◀" -toets om naar de vorige track te gaan.
 - Houd de "◀◀" -knop ingedrukt om achteruit door een nummer te gaan.
 - Om het afspelen van de CD te stoppen, drukt u op de knop "■".

CD-programma

1. Zet het apparaat in de stopmodus.
2. Druk op de toets "**PROGRAM**" op de afstandsbediening. Op het display verschijnt "T01 P01" en "T01" knipperen.
3. Choose with "◀◀" or "▶▶" or 0 to 9 on the Remote Control, the track which should be programmed and confirm the track by pressing the "**PROGRAM**" button on the Remote Control. The display changes to "P02".
4. To choose more tracks do step 3 again.
5. Als alle tracks zijn geprogrammeerd, drukt u op de knop "▶||" op het apparaat of op de afstandsbediening om het geprogrammeerde afspele te starten.

Shuffle modus

Druk op de "**RANDOM**" -knop op de afstandsbediening. Het display toont de Shuffle-indicator.

Herhaal een nummer

Druk tijdens het afspelen eenmaal op de "**REPEAT**" -knop op de afstandsbediening om het afspelen van het nummer waarnaar u aan het luisteren bent te herhalen.

Herhaal alle nummers

Druk tijdens het afspelen tweemaal op de "**REPEAT**" -knop op de afstandsbediening om alle nummers van de CD te herhalen. Om de herhaalmodus te annuleren, drukt u op de toets "**REPEAT**" op de afstandsbediening tot alle symbolen op het display verdwijnen.

Hervatfunctie

Als u van modus wisselt of het apparaat uitschakelt en terugkeert naar de cd-modus, dan zal het apparaat het afspelen starten vanaf het laatste punt.

Als u op de toets "▶||" drukt of het afspelen opnieuw start, dan zal het apparaat starten vanaf de eerste track (track 1).

DAB

DAB-modus ontvangt DAB of DAB-plus digitale radio en toont informatie over de zender, de stream en informatie over het programma.

- **Scannen naar stations**

De eerste keer dat u DAB-radiomodus selecteert of als de zenderlijst leeg is, zal het apparaat automatisch een volledige scan uitvoeren om te kijken welke zenders beschikbaar zijn. U dient om de volgende redenen wellicht een handmatige scan uit te voeren om de zenderlijst bij te werken:

- De beschikbare zenders veranderen van tijd tot tijd.
- Indien de ontvangst niet goed was van de originele scan, kan dit leiden tot een lege of incomplete lijst van beschikbare zenders.
- Indien zenders een slechte ontvangst hebben (kraken), kunt u ervoor kiezen uitsluitend zenders met een goede signaalsterkte in de lijst op te nemen.

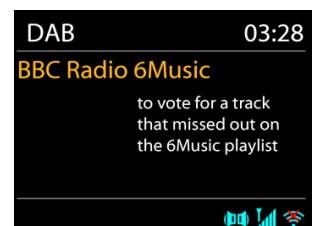

Kies Volledige scan om een scan uit te voeren. Zodra de scan voltooid is, toont de radio een lijst met beschikbare zenders.

Kies Ongeldige verwijderen om beschikbare zenders in de lijst te verwijderen.

Draai aan de draaiknop om een zenderlijst te bekijken en druk erop om er een te selecteren. Na selectie begint de zender af te spelen en toont het scherm informatie over de zender, het nummer of show.

- **Voorinstellingen**

Om een internetradiozender op te slaan, houdt u de "**PROGRAM**" -knop ingedrukt totdat het display de zender toont die moet worden opgeslagen. Selecteer vervolgens de opslaglocatie en bevestig uw selectie met "**OK**".

Om een voorkeurzender op te roepen, drukt u kort op een van de 0-9-toetsen op de afstandsbediening of drukt u op de "**PROGRAM**" -toets, selecteert u de gewenste zender en bevestigt u met de "**OK**" -toets.

U kunt zenders ook rechtstreeks opslaan door de stationtoetsen 1-3 op het apparaat ingedrukt te houden. Om dit te doen, houdt u de corresponderende stationknop ingedrukt totdat "opgeslagen" in het display wordt weergegeven. Om de opgeslagen stations op te roepen, drukt u op de gewenste stationknop.

- **Huidige afspeelinformatie**

Tijdens het afspelen van de stream, toont het scherm de naam en DLS (Dynamic Label Segment)-informatie die wordt uitgezonden door de zender, waarmee real-time informatie, zoals naam van het programma, titel van het nummer en contactinformatie worden weergegeven. Uitzendingen in stereo worden aangeduid met een pictogram onder aan het scherm. Druk op de Info-knop op de radio om meer informatie te bekijken.

- **Instellingen**

- Compressie**

Indien u in een lawaaierige omgeving naar muziek luistert met een hoog dynamisch bereik, kunt u het audio-dynamische bereik comprimeren. Hierdoor klinken zachte geluiden harder en harde geluiden zachter. U kunt de Compressie uit, laag of hoog instellen.

Stationsvolgorde

U kunt de DAB-zenderlijst Alfanumeriek, op Groepering of op Geldigheid ordenen.

In Groepering staan groepen zenders die samen op dezelfde groepering uitgezonden worden. Geldigheid vermeld geldige zenders eerst, alfanumeriek, en daarna de zenders die uit de lucht zijn.

FM

De FM-radiomodus ontvangt analoge radio vanuit de FM-band en toont RDS (Radio Data System)-informatie over de zender en waar er wordt uitgezonden.

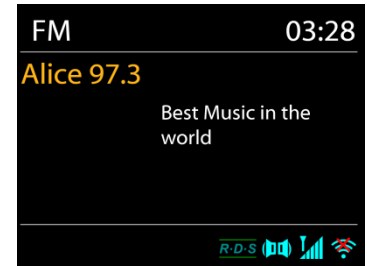

Druk op de toets "**INTRO**" op de afstandsbediening om een volledige scan uit te voeren. De frequentie weergave begint te lopen en de volledige FM-band zal worden gescand.

U kunt ook handmatig scannen door de toets "**◀◀**" of "**▶▶**" op het paneel of "**P+**" of "**P-**" op de afstandsbediening ingedrukt te houden. De frequentie weergave begint te lopen, de FM-band wordt gescand en de radio stopt op het volgende gevonden station.

Druk op de toets "**◀◀**" of "**▶▶**" op de afstandsbediening om fijner af te stemmen. Het apparaat zoekt in stappen van 0,05 MHz

- **Stationsgeheugen**

Om een internetradiozender op te slaan, houdt u de "**PROGRAM**" -knop ingedrukt totdat het display de zender toont die moet worden opgeslagen. Selecteer vervolgens de opslaglocatie en bevestig uw selectie met "**OK**".

Om een voorkeurzender op te roepen, drukt u kort op een van de 0-9-toetsen op de afstandsbediening of drukt u op de "**PROGRAM**" -toets, selecteert u de gewenste zender en bevestigt u met de "**OK**" -toets.

U kunt zenders ook rechtstreeks opslaan door de stationtoetsen 1-3 op het apparaat ingedrukt te houden. Om dit te doen, houdt u de corresponderende stationknop ingedrukt totdat "opgeslagen" in het display wordt weergegeven. Om de opgeslagen stations op te roepen, drukt u op de gewenste stationknop.

- **Afspeel-informatie**

Terwijl de stream wordt afgespeeld, toont het scherm de frequentie of, indien RDS-informatie beschikbaar is, de naam van de zender en eventuele aanvullende RDS-informatie, zoals naam van het programma, titel van het nummer en contactgegevens.

Indien er geen informatie beschikbaar is, wordt alleen de frequentie weergegeven.

Uitzendingen in stereo worden aangeduid met een pictogram boven aan het scherm. Druk voor meer informatie over de uitzending op "**INFO**" op het apparaat.

- **Instellingen**

Scan-instellingen /Selecteer eerst FM. Een specifieke zender zal worden afgespeeld. Druk vervolgens op "**MENU**" op het apparaat om de bovenstaande tabel te verkrijgen.



FM-scans stoppen standaard bij iedere beschikbare zender. Dit kan leiden tot een slechte signaal-ruisverhouding (sissend geluid) van zwakke zenders. Om de scan-instellingen

zodanig te veranderen dat alleen wordt gestopt bij zenders met goede signaalsterkte, selecteer Ja nadat u Alleen sterke zenders heeft geselecteerd.

Audio-instellingen

Alle stereo-zenders worden afgespeeld in stereo. Dit kan voor zwakke zenders leiden tot een slechte signaal-ruisverhouding (sissend geluid). Om zwakke zenders in mono af te spelen, selecteer Zwakke FM-ontvangst: Alleen in mono luisteren en JA.

BLUETOOTH®

De *Bluetooth*®-functie is slechts een invoerfunctie. Het is niet mogelijk om er *Bluetooth*®-apparaten (bijv. Luidsprekers, koptelefoons) op aan te sluiten!

Wanneer u de *Bluetooth*®-modus selecteert, zal het apparaat gekoppeld worden en knippert het Bluetooth-pictogram onder aan het scherm. Zet uw smartphone, tablet of ander *Bluetooth*®-apparaat aan om naar het apparaat te zoeken. De koppelnaam voor *Bluetooth*® is "ICD2080".

Wanneer het koppelen is gelukt, zal het *Bluetooth*®-pictogram gaan branden en stoppen met knipperen.

Ontkoppel of zet uw smartphone, tablet of ander *Bluetooth*®-apparaat uit om Bluetooth te ontkoppelen.



Druk op "▶||" op de radio of afstandsbediening om het afspelen te starten of te pauzeren. U kunt op "◀◀" of "▶▶" op de radio of afstandsbediening drukken om het vorige of volgende nummer af te spelen.

AUX-IN

DVD-speler / Set-Top Box / TV-uitgangen aansluiten op analoge ingangen vanaf het geluidskaat. Gebruik een RCA-audiokabel om de dvd-speler aan te sluiten op de AUX (L / R) -ingang van het geluidskaat.

SLAAP

Om de slaaptimer in te stellen, drukt u op "SLEEP" op het apparaat of op de afstandsbediening. Kies uit Sleep OFF, 15 minuten, 30 minuten, 45 minuten of 60 minuten.

Nadat u een slaaperiode hebt gekozen, keert het systeem terug naar het scherm "Nu afspelen". Als u onder Hoofdmenu naar slaapstand gaat, drukt u op "MENU" op het apparaat of op de afstandsbediening om terug te keren naar het scherm "Nu afspelen".

ALARM

Er zijn twee veelzijdige wekalarmen met sluimerfunctie en een slaapfunctie om het systeem na een ingestelde periode uit te zetten. Ieder alarm kan worden ingesteld om te starten in een bepaalde modus.



Selecteer een wekkers in het Hoofdmenu om een wekker in te stellen of te wijzigen.

Selecteer het nummer van het alarm (1 of 2) en configureer de volgende parameters:

- Frequentie: Uit, Dagelijks, Eenmalig, Weekends of Werkdagen
- Tijd
- Modus: Zoemer, Internetradio, CD, DAB of FM,
- Preset: Laatst beluisterd 1 - 40,
- Volume: 0 - 32

Scroll naar beneden en selecteer Opslaan om de nieuwe instellingen te activeren.

Het scherm toont actieve alarmen met een pictogram links onderin.

UNDOK

Het apparaat ondersteunt bediening op afstand vanaf Apple iPhone, iPad en Android door middel van de UNDOK-app. De app is beschikbaar in Apple's App Store en Google's Android Play.

U kunt een enkel apparaat, een groep van deze apparaten of zelfs meerdere groepen bedienen met behulp van de UNDOK-app of de bedieningsorganen van uw radio.

Met de UNDOK-app kunt u:

- Een groep aanmaken
- Een groep hernoemen
- Een groep bewerken - een of meer producten toevoegen of verwijderen
- Een groep verwijderen
- Een groep besturen - kies een bedrijfsmodus en zoek naar inhoud
- Het volume voor een hele groep of voor individuele producten binnen een groep aanpassen
- Producten besturen die niet aan een groep zijn toegewezen
- Alle modi van het apparaat bedienen, waaronder Internetradio, Muziekspeler, USB afspelen, DAB, FM, Bluetooth, CD en AUX (extra ingang);
- Equalizer instellen voor diverse audio-presets;
- De Slaap-timer instellen;
- De weergavenaam van de radio bewerken.

HOOFDTELEFOON

Gebruik om privé naar muziek te luisteren een hoofdtelefoon met een 3,5 mm stereokabel en sluit deze aan op de hoofdtelefoonaansluiting. De luidsprekers zullen vervolgens worden gedempt.



Luister nooit langdurig op hoge volumenniveaus, om mogelijke gehoorbeschadiging te voorkomen.

TERUGZETTEN IN FABRIEKSINSTELLINGEN

Het terugzetten in de fabrieksinstellingen zet alle gebruikersinstellingen in de standaardwaarden, waardoor tijd en datum, netwerkconfiguratie en voorinstellingen verloren gaan. De huidige softwareversie van de ICD2080 wordt echter behouden, evenals de registratie bij het internetradioportaal. De favorieten van de internetradio worden behouden, tenzij u uw ICD2080 met een ander account registreert op de portaalwebsite.

PROBLEMEN OPLOSSEN

Fout	Oplossing
Het apparaat gaat niet aan.	Controleer of de voedingsadapter juist is aangesloten.
Schakel automatisch offs.	Vanwege ErP2-vereisten en milieubescherming schakelt het toestel automatisch naar de stand-bymodus wanneer er gedurende meer dan 15 minuten geen muziek wordt afgespeeld.
Geen geluid.	<ol style="list-style-type: none"> 1. Zet het geluid aan, omdat deze gedempt kan zijn. 2. Verhoog het volume. 3. Haal aangesloten hoofdtelefoon of luidspreker uit de audio-uitvoer.
Er kan geen netwerkverbinding worden vastgesteld.	<ol style="list-style-type: none"> 1. Controleer de WLAN-functie. 2. Probeer een IP-adres in te stellen op het apparaat. 3. Activeer de DHCP-functie op de router een probeer opnieuw verbinding te maken op het apparaat. 4. Er is een firewall op het netwerk geactiveerd – stel het betreffende programma zodanig in dat toegang mogelijk is. 5. Herstart de router.
WiFi-verbinding kan niet worden vastgesteld.	<ol style="list-style-type: none"> 1. Controleer de beschikbaarheid van het WLAN-netwerk op de router. 2. Zet het apparaat dichterbij de router. 3. Controleer of het wachtwoord juist is.
Geen zender gevonden.	<ol style="list-style-type: none"> 1. Controleer het netwerk, het toegangspunt en de firewall. 2. De zender kan tijdens niet beschikbaar zijn. Probeer het later nog eens of selecteer een andere zender. 3. De verbinding van de zender is veranderd of de zender zendt niet langer uit – vraag de provider om informatie. 4. De verbinding van de handmatige toegevoegde zender is niet juist – corrigeer deze en voer opnieuw in.
Gesis FM-modus	Controleer/verplaats de FM-antenne. Verplaats de radio.
Geen zenders beschikbaar/krakend/onderbrekend in DAB-modus.	<ol style="list-style-type: none"> 1. Verplaats de radio. 2. Scan opnieuw op uitsluitend lokale zenders (hoge sterkte). 3. Controleer het lokale DAB-bereik.

Alarm werkt niet.	<ol style="list-style-type: none"> 1. Zet het alarm aan. 2. Zie de oplossingen onder “Geen geluid” met betrekking tot de volume-instelling. 3. Het alarm is ingesteld op een zender, maar er is geen netwerkverbinding. Wijzig de alarmbron of herconfigureer de verbinding.
USB-apparaat of MP3-speler wordt niet gevonden.	<ol style="list-style-type: none"> 1. Controleer of het USB-apparaat of de MP3-speler juist is aangesloten. 2. Sommige USB-schijven hebben een externe voedingsbron nodig – zorg ervoor dat deze aangesloten is. 3. Niet alle MP3-speler kunnen direct door het apparaat gelezen worden – gebruik een USB-apparaat in de plaats.
NetRemote geeft ICD2080 niet weer of kan er geen verbinding mee maken	<ol style="list-style-type: none"> 1. Open de app opnieuw. 2. Als u meerdere streams van verschillende apparaten aan heeft staan, kan dit een crash veroorzaken. Herstart de ICD2080 en/of uw apparaat.
In andere onbepaalde gevallen.	De ICD2080 kan, in welke modus dan ook, na een bedrijfsperiode, een grote hoeveelheid data te verwerken. Hierdoor kan het systeem vastlopen of uitvallen. Herstart de ICD2080 indien nodig.
	De normale werking van het product kan worden gestoord door sterke elektromagnetische interferentie. In dergelijk geval, herstart het product om de normale werking voort te zetten door de gebruikershandleiding te volgen. Gebruik het product op een andere plek in geval de werking niet kan worden hervat.
	Het apparaat kan vastlopen bij gebruik in ruimtes met sterke radiostoring. Zodra er geen storingen meer zijn, zal het apparaat weer correct werken.
	Moet in uw stopcontact interferentie, kan het apparaat defect raken. Het toestel keert terug naar de normale werking zodra het netwerk storingen zijn voorbij

De nieuwste versie van de gebruiksaanwijzing kunt u downloaden vanaf www.soundmaster.de.

Technische veranderingen en drukfouten voorbehouden.

Auteursrecht van Woerlein GmbH, 90556 Cadolzburg, www.soundmaster.de



Duplicatie alleen met de toestemming van Woerlein GmbH



PROTEZIONE AMBIENTALE

Non smaltire il presente prodotto tra i normali rifiuti domestici al termine del suo ciclo di vita. Portarlo invece ad un centro specializzato nel riciclo di materiale elettrico e dispositivi elettronici. Quest'obbligo è indicato dal simbolo di riciclo presente sul prodotto, sul manuale di istruzioni o sulla confezione.

I materiali sono riutilizzabili in base alle indicazioni su di essi riportate. Riutilizzando, riciclando o comunque trovando altri usi ai dispositivi usati, si dà un grande contributo alla protezione ambientale. Contattare i propri enti locali responsabili della questione per ulteriori informazioni sui punti di raccolta.

	ATTENZIONE	
Rischio di scosse elettriche Non aprire il dispositivo!		
Cautela: Per ridurre il rischio di scosse elettriche, non rimuovere la copertura (o il retro). Il prodotto non contiene componenti riparabili. Affidare le riparazioni esclusivamente a personale qualificato.		



Tale simbolo indica la presenza all'interno dell'apparecchio di componenti che generano tensione elettrica a livelli pericolosi, capaci di produrre scosse elettriche.



Tale simbolo indica la presenza di importanti istruzioni di utilizzo e manutenzione del prodotto.

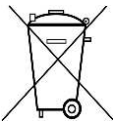

Le batterie usate sono rifiuti pericolosi e NON devono essere smaltite assieme agli altri rifiuti domestici! Infatti, ogni consumatore è **obbligato a norma di legge** a restituire **tutte le batterie** ai centri di riciclaggio ecosostenibile – indipendentemente dalla presenza nelle batterie di sostanze più o meno dannose*). **Le batterie usate possono essere consegnate in maniera completamente gratuita ai centri di raccolta pubblica o al proprio rivenditore.**

Riportare le batterie solo quando esse sono completamente scariche.

*) indicate dai simboli Cd = cadmio, Hg = mercurio, Pb = piombo

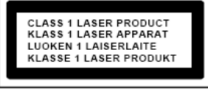
	ATTENZIONE – IL DISPOSITIVO PUÒ EMETTERE RADIAZIONI LASER INVISIBILI, IN CASO DI APERTURA DEL COPERCHIO O RIMOZIONE DEL BLOCCO DI PROTEZIONE. EVITARE L'ESPOSIZIONE ALLE EMISSIONI LASER.
---	--



Per evitare possibili danni all'udito, non ascoltare musica ad alto volume per un periodo di tempo prolungato.

- Usare il dispositivo esclusivamente al chiuso, in ambienti asciutti. Proteggere il dispositivo dall'umidità.
- Non aprire l'unità. **RISCHIO DI SCOSSE ELETTRICHE!** Affidare l'apertura dell'apparecchio e le riparazioni esclusivamente a personale qualificato.
- Collegare il presente dispositivo esclusivamente ad una presa a muro ben installata e dotata di messa a terra. Accertarsi che la tensione di alimentazione corrisponda a quella nominale riportata sulla targa del prodotto.
- Tenere il cavo di alimentazione lontano da fonti di umidità durante il funzionamento. Non ostruire o danneggiare il cavo di alimentazione in alcun modo.
- Avvisi per la disconnessione del dispositivo: La spina di alimentazione serve per la connessione del dispositivo alla rete elettrica, quindi tenerla sempre in posizione facilmente accessibile.
- Se il cavo o la spina di alimentazione sono danneggiati in qualunque modo, farli sostituire immediatamente presso un centro di assistenza autorizzato.
- In caso di temporali, disconnettere immediatamente il dispositivo dalla rete elettrica.
- Il dispositivo può essere utilizzato dai bambini, solo sotto il controllo dei genitori.
- Per la pulizia dell'apparecchio, servirsi esclusivamente di un panno asciutto.
- **NON USARE DETERGENTI o PANNI ABRASIVI!**
- Installare il dispositivo in un ambiente dotato di sufficiente ventilazione, per evitare problemi di surriscaldamento.
- Non ostruire le aperture di ventilazione!
- La libera circolazione dell'aria potrebbe essere ostacolata, ostruendo le feritoie di ventilazione con oggetti, quali giornali, tovaglie o tende ecc.
- Tenere l'apparecchio lontano da schizzi o zampilli, evitando di appoggiare sopra di esso oggetti contenenti liquidi, ad esempio tazze.
- L'unità non deve essere esposta direttamente alla luce solare o altre fonti di calore, né conservata in ambienti eccessivamente freddi, umidi, polverosi o soggetti ad urti e vibrazioni.
- Non tentare di applicare cavi, spine o altri oggetti all'unità, né tentare di aprirla.
- Installare il dispositivo in una posizione sicura e non soggetta a vibrazioni.
- Non appoggiare sul dispositivo fonti di fiamme libere, ad esempio candele accese.
- Installare l'apparecchio lontano da computer o unità a microonde, che potrebbero causare interferenze alla ricezione radio.
- Non tentare di aprire o riparare l'unità. Tale operazione espone l'utente a rischio di lesioni e rende nulla la garanzia del prodotto. Per le riparazioni affidarsi esclusivamente a personale / centri di assistenza autorizzati.
- Il dispositivo è dotato di una fonte di emissioni laser di Classe 1. Evitare di esporsi direttamente all'emissione dei fasci laser, che potrebbero causare danni agli occhi.
- Usare esclusivamente batterie prive di mercurio e cadmio.
- Le batterie non devono essere esposte direttamente a fonti di calore, quali luce solare, fiamme libere o simili.
- Le batterie usate sono rifiuti pericolosi e NON devono essere smaltite assieme agli altri rifiuti domestici!!! Portare invece le batterie vecchie al proprio rivenditore o in appositi centri di raccolta locali.
- Tenere le batterie fuori della portata dei bambini. I bambini potrebbero infatti correre il rischio di ingerirle. Consultare immediatamente un medico in caso di ingestione di batterie.
- Controllare regolarmente che le batterie del proprio apparecchio non abbiano perdite.
- L'apparato è concepito per l'uso in zone con climi temperati; non è adatto all'uso in paesi con climi tropicali.

INDICE

POSIZIONE DEI CONTROLLI.....	2
TELECOMANDO.....	3
CONTENUTO DELLA CONFEZIONE.....	5
FUNZIONAMENTO DEL TELECOMANDO.....	5
OPERAZIONI PRELIMINARI/CONFIGURAZIONE.....	5
PREPARAZIONE DELL'AMBIENTE DI RETE.....	5
MENU PRINCIPALE.....	5
PROCEDURA DI CONFIGURAZIONE GUIDATA.....	6
EQUALIZZAZIONE.....	8
RETE.....	8
ORA/DATA.....	9
RETROILLUMINAZIONE.....	9
LINGUA.....	9
AGGIORNAMENTI SOFTWARE.....	9
INFORMAZIONI.....	9
RADIO INTERNET.....	10
SPOTIFY.....	12
RIPRODUTTORE MULTIMEDIALE.....	12
CD.....	15
DAB.....	16
FM.....	17
BLUETOOTH®.....	19
AUX-IN.....	19
SLEEP.....	19
SVEGLIA.....	19
UNDOK.....	20
CUFFIE.....	20
RIPRISTINO DELLE IMPOSTAZIONI DI FABBRICA.....	20
RISOLUZIONE DEI PROBLEMI.....	21

POSIZIONE DEI CONTROLLI

VISTA FRONTALE

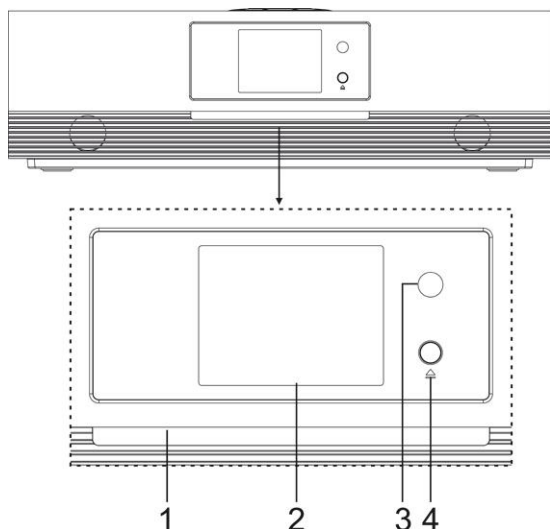

VISTA DALL'ALTO

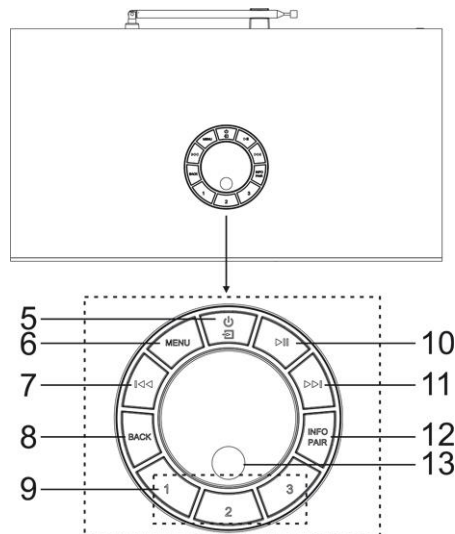

- | | |
|--|---|
| <p>1 Slot per CD</p> <p>2 Display</p> <p>3 Sensore del telecomando</p> <p>4 ▲
* Espulsione del CD</p> <p>5 ⏻/⏷
* Premere e lasciare premuto per accendere o spegnere
* Premere per cambiare la sorgente-</p> <p>6 MENU
* Premere per visualizzare il Menu</p> <p>7 ⏮
* Premere per selezionare la precedente traccia in modalità CD, USB, DAB, FM e web radio</p> <p>8 BACK
* Premere per ritornare al precedente menu.</p> <p>9 1/2/3
* In modalità Internet radio / DAB / FM per selezionare le stazioni preselezionate memorizzate.
* In modalità radio Internet / DAB / FM, tenere premuto per memorizzare la stazione corrente.</p> | <p>10 ▶
* Premere per avviare o sospendere la riproduzione musicale in modalità CD, USB e <i>Bluetooth</i>®.</p> <p>11 ▶▶
* Premere per selezionare la traccia successiva in modalità CD, USB, DAB, FM e web radio.</p> <p>12 INFO/PAIR
* Premere per mostrare le informazioni in modalità CD, USB, DAB, FM e web radio.
* Premere e lasciare premuto per attivare la funzione di accoppiamento in modalità <i>Bluetooth</i>® oppure per scollegare un dispositivo accoppiato mediante <i>Bluetooth</i>®</p> <p>13 NAVIGATE / VOLUME / OK
* Premere per selezionare o saltare la selezione.
* Ruotare per alzare o abbassare il volume.
* Ruotare per spostarsi verso il basso o verso l'alto nella schermata Menu.</p> |
|--|---|

VISTA POSTERIORE

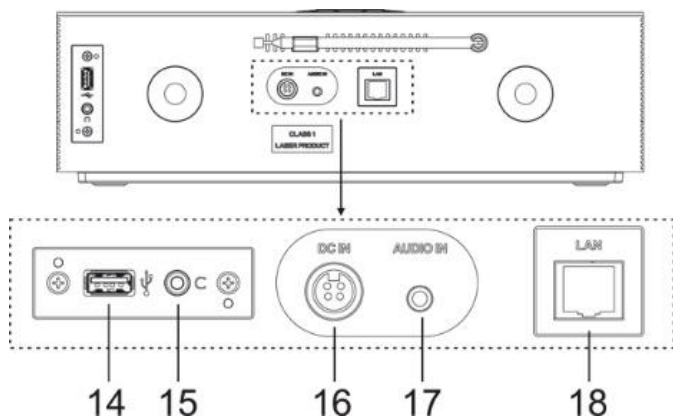





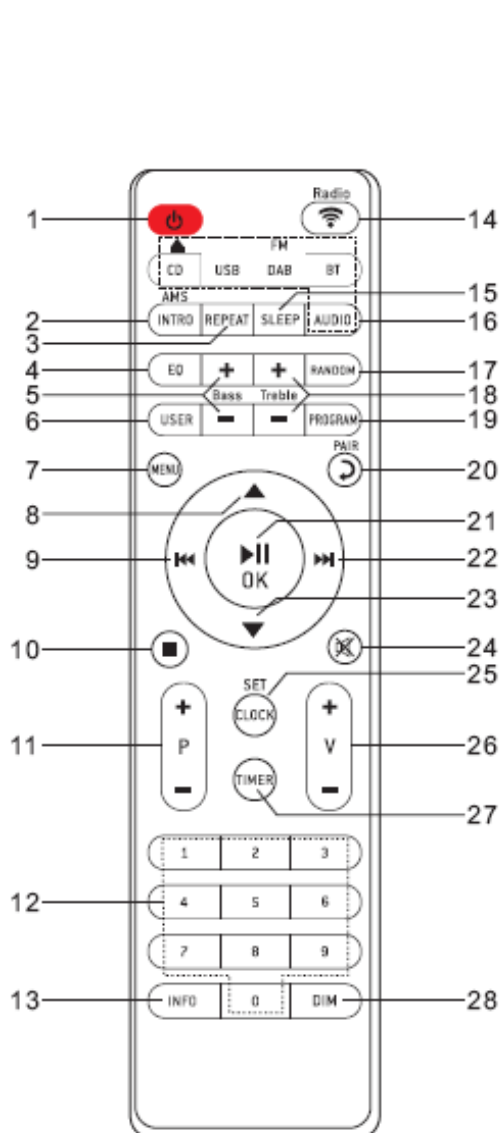

- 14 USB/5V uscita da 1 A
 - * Collegare a un dispositivo USB per la riproduzione musicale
 - * Collegare per ricaricare il dispositivo mobile
- 15 Uscita cuffie
- 16 DC IN
- 17 AUDIO IN
- 18 LAN

TELECOMANDO



- 1
 - * Accendere l'unità o attivare la modalità STANDBY
- 2 INTRO/AMS
 - * Premere per passare in rassegna tutte le tracce presenti sul CD
 - * Premere per avviare la ricerca automatica di una stazione in modalità DAB ed FM; durante la ricerca, premere di nuovo per interrompere la scansione.
- 3 REPEAT
 - * Premere per selezionare la riproduzione ripetuta in modalità CD
- 4 EQ
 - * Premere per selezionare le caratteristiche del suono: Normale/Jazz/Rock/Classica/Pop/Il mio equalizzatore
- 5 BASS +/-
 - * Premere per regolare i BASSI in modalità UTENTE
- 6 USER
 - * Premere per regolare i bassi e gli acuti in modalità UTENTE
- 7 MENU
 - * Premere per visualizzare il Menu
- 8
 - * Premere per spostarsi verso l'alto nella schermata Menu
- 9
 - * Premere e tenere premuto per andare indietro velocemente in modalità CD e USB
 - * Premere per selezionare la traccia precedente in modalità CD e USB
 - * Premere per visualizzare l'elenco delle stazioni radio in DAB, FM e web radio
 - * Premere per il controllo automatico di

	frequenza in FM Tenere premuto per la sintonizzazione manuale in FM	20	PAIR
10			* Premere per ritornare al precedente menu
	* Premere per interrompere la riproduzione in modalità CD e USB		* Premere e lasciare premuto per attivare la funzione di accoppiamento in modalità Bluetooth oppure per scollegare un dispositivo accoppiato mediante Bluetooth
11	P+/-	21	 /OK
	* Premere per passare all'inizio dell'album attuale/precedente/ successivo		* Premere per riprodurre o sospendere la riproduzione in modalità Bluetooth, CD, USB e web radio
	* Premere per selezionare la stazione radio in preselezione precedente o successiva in modalità FM e DAB		* Selezionare o passare al menu successivo in modalità Bluetooth, CD, USB e web radio
12	Numeri da 0 a 9	22	
13	INFO		* Premere e lasciare premuto per andare avanti velocemente in modalità CD e USB
	* Premere per mostrare le informazioni in modalità CD, USB, DAB, FM e web radio		* Premere per selezionare la traccia successiva in modalità CD e USB
14	RADIO/ 		* Premere per visualizzare l'elenco delle radio in modalità DAB, FM e web radio
	* Premere per selezionare la web radio		* Premere per il controllo automatico di frequenza in FM
15	SLEEP		* Tenere premuto per la sintonizzazione manuale in FM
	* Premere per impostare il timer per lo spegnimento automatico (modalità Sleep)	23	
16	CD  /USB/DAB/FM/BT/AUDIO		* Premere per spostarsi per il basso nella schermata Menu
	* Premere per selezionare la corrispondente sorgente AUDIO. (CD/USB/DAB/FM/BT/AUDIO)	24	
17	RANDOM		* Premere per togliere o ripristinare l'audio
	* Premere per riprodurre casualmente le tracce presenti sul CD	25	CLOCK
18	TREBLE+/-		* Premere e lasciare premuto per impostare l'ora
	* Premere per regolare gli ACUTI in modalità UTENTE	26	V+/-
19	PROGRAM		* Premere per alzare o abbassare il volume
	* Premere per programmare la riproduzione di un CD ed effettuare la preselezione di una stazione radio in modalità DAB, FM e web radio	27	TIMER
	* Premere a lungo per salvare le stazioni radio in preselezione	28	DIM
			* Premere per scegliere tra i diversi livelli di luminosità del display

CONTENUTO DELLA CONFEZIONE

- Unità principale
- Telecomando
- 2 x batteria (AAA)
- Un adattatore CA
- Manuale di istruzioni

FUNZIONAMENTO DEL TELECOMANDO

1. Premere e far scorrere lo sportellino posteriore per aprire il vano portabatteria del telecomando.
2. Inserire due batterie di tipo AAA. Assicurarsi che le batterie siano inserite correttamente nel rispetto della polarità indicata all'interno del vano.
3. Chiudere lo sportellino del vano portabatteria.

OPERAZIONI PRELIMINARI/CONFIGURAZIONE

Collegare l'unità a una fonte di alimentazione adeguata mediante l'alimentatore fornito. Dopo aver visualizzato una schermata iniziale, verrà selezionata l'ultima modalità di ascolto utilizzata. Quando l'unità viene avviata per la prima volta, verrà avviata automaticamente la procedura guidata.

PREPARAZIONE DELL'AMBIENTE DI RETE

Assicurarsi di aver configurato correttamente la rete wireless e di disporre della password di sicurezza WEP, WPA o WPA2 per attivare la connessione. È possibile inoltre utilizzare la funzione WPS (WiFi Protected Setup) per facilitare l'abbinamento tra il dispositivo di rete e l'unità. Verificare che gli indicatori luminosi sul dispositivo di rete indichino che la connessione è funzionante. È inoltre possibile collegare il dispositivo al router con un cavo LAN (non incluso). Per fare ciò, collegare un'estremità del cavo LAN alla presa LAN sul retro e l'altra estremità a una presa libera del router.

MENU PRINCIPALE

Dal menu principale è possibile selezionare le seguenti modalità di funzionamento: Radio Internet, Spotify, Lettore Musica, DAB, FM, *Bluetooth*®, CD, Ingresso AUX, Sleep e Sveglia.





PROCEDURA DI CONFIGURAZIONE GUIDATA

Alla prima attivazione, il sistema chiede di avviare la procedura di configurazione guidata. La Procedura di configurazione guidata illustrerà i parametri di configurazione di base per data/ora e connessione di rete. Per modificare qualsiasi impostazione successivamente, tutte le funzioni di impostazione sono accessibili dal menu Impostazioni.

Nota: se la configurazione guidata viene annullata prematuramente senza una configurazione di rete, il dispositivo genera il proprio accesso WiFi in modo che il dispositivo possa essere configurato tramite l'APP UNDOK.

Indicatore di connessione di rete:

-  = Connessione di rete stabilita
-  = Connessione di rete non stabilita

1. Lingua

Seleziona la lingua del menu che desideri.

2. Regolamento generale sulla protezione dei dati

Affinché l'installazione possa continuare, si prega di confermare l'informativa sulla privacy con il pulsante "NAVIGATE/OK".

È possibile trovare ulteriori informazioni su www.frontiersmart.com/privacy

3. Assistente alla configurazione

Selezionare l'opzione "SI" per continuare con la configurazione. Se si seleziona l'opzione "NO", il display successivo chiede se la procedura guidata di configurazione deve essere avviata la prossima volta che il dispositivo viene acceso.

4. Formato di visualizzazione data/ora

Scegliere l'orario in formato 12 o 24 ore.

5. Aggiorn. automatico

Data e ora del sistema possono essere impostate manualmente o automaticamente tramite connessione di rete o tramite ricezione radio DAB o FM.

L'aggiornamento automatico funziona con i dati inviati tramite DAB, FM o Internet.

L'aggiornamento automatico dell'orologio avviene solo quando l'unità è in una delle corrispondenti modalità, perciò assicurarsi di scegliere una modalità cui si accede regolarmente.

I segnali orari dei sistemi DAB e FM sono trasmessi con le normali trasmissioni radio. La rete fa uso di un segnale orario, inviato dal portale radio di Internet in qualunque modalità di connessione alla rete.

6. Fuso orario/ora legale

Impostare il proprio fuso orario. Se il proprio paese fa uso dell'ora legale e si è nel periodo di validità, attivare l'opzione Ora legale.

7. Aggiornamento manuale

Impostando l'opzione a "Nessun aggiornamento", la procedura guidata richiederà di inserire ora e data manualmente. Data e ora sono visualizzate in formato gg-mm-aaaa e oo:mm.

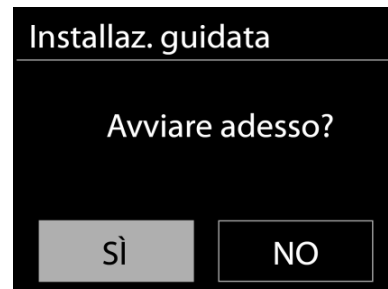

Il valore attivo apparirà in formato lampeggiante. Regolare ciascun valore con il comando “Manopola NAVIGATE”. Una volta impostato il valore, premere il comando per continuare con l'impostazione del valore successivo.

8. Rete

Tenere rete connessa

Selezionare questa opzione quando alcune funzioni dell'unità richiedono che la rete sia connessa; quando questa opzione è selezionata, l'unità si conatterà rapidamente a Internet e sarà possibile accendere l'unità tramite l'app “UNDOK”.

Nota: il consumo di energia in standby aumenta leggermente con questa funzione attivata.

Regione WLAN

Selezionare la regione WLAN per ottenere la migliore connettività di rete: Europa.

Ricerca della rete

L'unità è compatibile con tutti i protocolli di rete e i metodi di crittografia più comuni. Effettua la ricerca delle reti disponibili e le elenca automaticamente.

Se il dispositivo è connesso alla rete con un cavo LAN, selezionare la voce "Cavo" nella selezione.

Per la connessione wireless, verrà richiesto di immettere la chiave di crittografia nel passo successivo (Solo wifi!). Per immettere la chiave di rete, utilizzare il comando “Manopola NAVIGATE” per spostare il cursore attraverso i caratteri, quindi selezionare “OK” per confermare. Alla selezione di ogni carattere, la chiave si compone sulla parte superiore dello schermo.

Ci sono tre opzioni raggiungibili ruotando con la manopola di navigazione prima del primo carattere – “Backspace”, “OK” e “Cancel”.



Rete criptata “WPS”

Verranno visualizzati dei suggerimenti relativi al tipo di rete: se i dispositivi di rete supportano la funzione WPS, verrà aggiunta la sigla [WPS] davanti al codice SSID (il nome del dispositivo di rete). Selezionare la rete a cui si desidera connettersi. Utilizzare uno dei seguenti metodi di connessione:

è presente il tasto WPS di scelta rapida sull'access point.

Premere tasto

L'unità richiede di premere il tasto di connessione sul router. Quindi ricerca una rete pronta alla connessione alla pressione del tasto, e si connette ad essa.

Pin

L'unità genera un numero a 8 cifre da immettere nel router wireless, nell'access point o in un'unità di registrazione esterna.

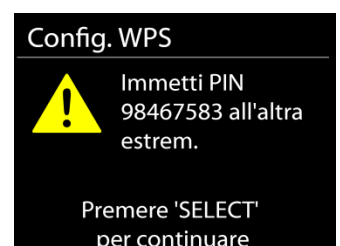
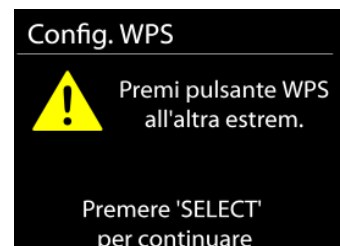

Salta WPS

Inserire la chiave di crittografia come nel caso di reti standard criptate.

Per ulteriori informazioni sulla configurazione di una rete criptata WPS, fare riferimento alle istruzioni del proprio router WPS.

Completamento

L'unità ICD2080 tenta di connettersi alla rete selezionata.

Il sistema mostrerà l'indicazione connesso, se la configurazione ha avuto successo. Se la connessione non riesce, l'unità ICD2080 ritorna alla schermata precedente per permettere di riprovare.

L'unità tenta di connettersi alla rete selezionata. Il sistema mostrerà l'indicazione Connesso, se la configurazione ha avuto esito positivo. Se la connessione ha esito negativo, l'unità torna alla schermata precedente per riprovare.

Premere "OK" per uscire dalla procedura di configurazione guidata.

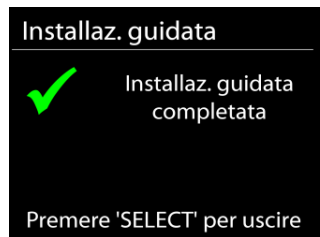
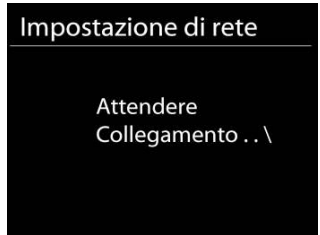

EQUALIZZAZIONE

Sono disponibili diverse modalità EQ preimpostate: Normal, Jazz, Rock, Classic, Pop e My EQ.

Nelle impostazioni My EQ, puoi creare il tuo EQ personalizzato con le impostazioni personalizzate dei bassi e degli alti.

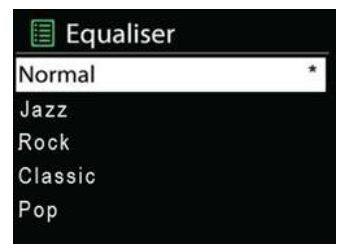

RETE

- **Procedura guidata di rete**
Inserire l'SSID dell'AP da ricercare, quindi inserire la chiave WEP/WPA o scegliere come proseguire la connessione alla rete wireless: premere il pulsante WPS, inserire il PIN o ignorare la funzione WPS.
- **Configurazione Wlan tramite PBC**
La Configurazione tramite pressione tasto (Push Button Configuration - PBC), serve per la connessione dei punti di accesso (AP) che supportano la funzione WPS (Configurazione Wi-Fi Protetta).
- **Impostazioni di visualizzazione**
Permettono di visualizzare le informazioni della rete attualmente connessa: Connessione attiva, indirizzo MAC, area Wlan, DHCP, SSID, indirizzo IP, Subnet mask, indirizzo Gateway, DNS Primario e Secondario.
- **Area Wlan**
Selezionare l'area Wlan per ottenere la migliore connettività di rete Wlan: Canada, Spagna, Francia, Giappone, Singapore, Australia, e Repubblica di Corea.

- **Impostazioni manuali**

Permette di selezionare la connessione a una rete cablata o wireless e di abilitare o disabilitare la funzione DHCP (Dynamic Host Configuration Protocol - Protocollo di configurazione dinamica host).

- **Profilo di rete**

L'unità ICD2080 è in grado di memorizzare le ultime quattro reti wireless cui è stata connessa, per cui al successivo utilizzo cerca di connettersi automaticamente a quella tra esse disponibile.

Da qui è possibile vedere l'elenco delle reti registrate. È possibile cancellare le reti non più richieste, ruotando e premendo SELECT, seguito da YES per confermare la cancellazione.

- **Resta connesso alla rete**

Scegliendo l'opzione Sì, il sistema audio resta connesso alla rete anche in modalità Standby. Scegliendo l'opzione "No", il sistema audio interrompe la connessione WiFi in modalità Standby. Per ulteriori dettagli sullo streaming DLNA, fare riferimento alla sezione.

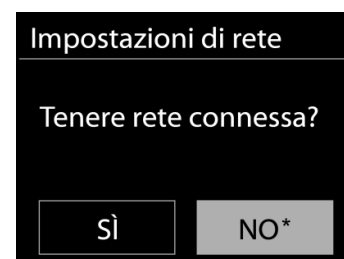

ORA/DATA

Permette di scegliere tra la regolazione manuale di data e ora e l'aggiornamento automatico di formato orario, fuso orario e ora legale.

RETROILLUMINAZIONE

È possibile modificare il livello di retroilluminazione in ogni modalità d'uso dell'unità (attiva o standby) tra Alto, Medio o Basso. Si può inoltre regolare la durata del timeout, alla cui scadenza la radio attiva il livello di retroilluminazione impostato per la modalità standby, quando essa non viene utilizzata.

LINGUA

La lingua predefinita è il tedesco. Può essere modificata in base alle proprie preferenze.

AGGIORNAMENTI SOFTWARE

Periodicamente, saranno disponibili degli aggiornamenti software del prodotto, rilasciati per risolvere problemi delle versioni precedenti o per includere nuove funzioni. È possibile impostare l'unità IR43DAB in modo che essa controlli automaticamente la presenza di tali aggiornamenti (impostazione predefinita), o farlo manualmente. Quando il sistema individua la presenza di una nuova versione software, l'utente avrà la possibilità di scegliere se procedere con l'aggiornamento. Se l'utente conferma, il nuovo software sarà scaricato e installato nell'unità. L'installazione di un aggiornamento software non influenza le impostazioni d'utente, che sono tutte mantenute.

INFORMAZIONI

Visualizza la versione firmware e l'ID radio.

RADIO INTERNET

L'unità può riprodurre migliaia di stazioni radio e podcast di tutto il mondo tramite una connessione Internet a banda larga.

Quando si seleziona Radio Internet, l'unità contatta direttamente il portale radio Internet Frontier Silicon (che è supportato da Airable) per ottenere un elenco di stazioni.



Il portale offre anche la possibilità di definire più liste di stazioni preferite, personalizzabili dall'utente. Se si sta già ascoltando una stazione radio Internet, è possibile premere il tasto "BACK" per tornare rapidamente all'ultimo ramo della struttura di menu, piuttosto che "MENU" per andare al primo menu della modalità Radio Internet.

- **Ultima stazione ascoltata**

Quando l'unità è riavviata in modalità radio Internet, essa selezionerà automaticamente l'ultima stazione ascoltata. Per selezionare una delle altre stazioni ascoltate più di recente, entrare nel menu seguente, in cui è possibile selezionare una delle stazioni elencate. Le stazioni ascoltate più di recente appaiono in cima alla lista.

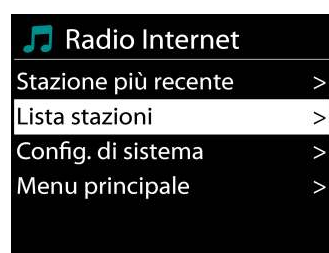

- **Elenco stazioni**

Permette di navigare tra le varie trasmissioni Internet, organizzate in diverse categorie, Località Genere, Popolari e Nuove. È anche possibile effettuare una ricerca delle stazioni, inserendo una parola chiave.

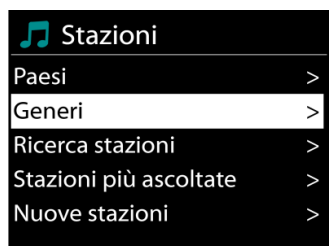

- **Preferiti**

I preferiti sono memorizzati sul portale radio Internet, e sono disponibili a tutte le radio Internet, registrate al portale tramite uno stesso account.

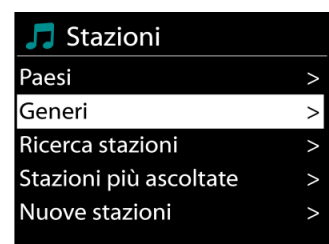

- **Stazioni aggiuntive**

Anche se il portale radio Internet dà accesso a migliaia di stazioni radio, è sempre possibile ascoltare altri canali non presenti nell'elenco del portale. È quindi possibile aggiungere tali stazioni al portale.

Per registrare l'unità, scegliere Lista stazioni > Aiuto > Ottieni codice di accesso per ottenere prima il codice di accesso univoco al portale. Tale codice di accesso al portale non va confuso con l'ID Radio riportato in Config. di sistema.

È possibile visitare il sito web del portale all'indirizzo

<http://nuvola.link/sr>

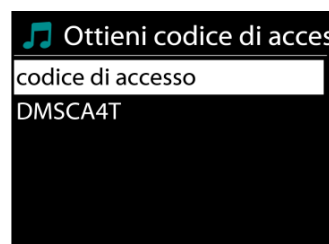

Dopo aver registrato la propria radio al portale, è possibile organizzare immediatamente le proprie stazioni preferite, oltre alle funzioni supplementari di gestione radio.

La prima volta che si accede al portale, è necessario registrarsi con un nuovo account, inserendo le informazioni seguenti:

- codice di accesso,
- indirizzo e-mail,
- password,
- modello di radio.

Se si dispone già di un proprio account presso il portale, è possibile accedere col il proprio account e selezionare la voce My preferences > Add another Wi-Fi radio, per aggiungere un nuovo dispositivo radio.

Dopo aver registrato la propria radio al portale, è possibile organizzare immediatamente le proprie stazioni preferite, oltre alle funzioni supplementari di gestione radio.

Per memorizzare una stazione attualmente in riproduzione tra i preferiti, tenere premuto SELECT finché lo schermo non mostra l'indicazione 'Favourite added'. Ora la stazione compare nell'elenco dei canali preferiti predefiniti.

Anche se il portale radio Internet dà accesso a migliaia di stazioni radio, è sempre possibile ascoltare altri canali non presenti nell'elenco del portale. È quindi possibile aggiungere tali stazioni al portale.

- **Preselezioni**

Per salvare una stazione radio Internet, tenere premuto il pulsante "**PROGRAM**" fino a quando il display mostra la stazione da salvare, quindi selezionare la posizione di memorizzazione e confermare la selezione con "**OK**".

Per richiamare una stazione preselezionata, premere brevemente uno dei pulsanti 0-9 del telecomando o premere il pulsante "**PROGRAM**", selezionare la stazione desiderata e confermare con il pulsante "**OK**".

È inoltre possibile salvare le stazioni direttamente premendo e tenendo premuti i pulsanti stazione 1-3 sul dispositivo. A tale scopo, tenere premuto il pulsante della stazione corrispondente finché sul display non viene visualizzato "salvato". Per richiamare le stazioni salvate, premere il pulsante della stazione desiderata.

- **Informazioni riproduzione in corso**

Quando nell'unità vi è una riproduzione in corso, lo schermo ne mostra nome e descrizione. Per visualizzare ulteriori informazioni, premere "**INFO**" sul dispositivo.

Premendo "**INFO**" sul dispositivo, si accede ad un altro gruppo di informazioni, che saranno visualizzate ciclicamente a ogni pressione: nome/descrizione, genere/località, affidabilità, codec/velocità di campionamento, buffer di riproduzione e data odierna.

SPOTIFY

Usa il tuo telefono, tablet o computer come telecomando per Spotify.
Vai su [spotify.com/connect](https://www.spotify.com/connect) per scoprire come.

Il software Spotify è soggetto alle licenze di terze parti trovate qui:
<https://www.spotify.com/connect/third-party-licenses>

RIPRODUTTORE MULTIMEDIALE

La modalità di riproduzione musicale permette di riprodurre file in formato MP3, WMA, WAV, AAC, FLAC o ALAC da un computer collegato alla rete locale.



Se si sta già riproducendo un file musicale, è possibile premere il tasto Back sulla radio per tornare rapidamente all'ultimo ramo visitato della struttura di menu.

È possibile usare il tasto "▶▶" o il tasto "◀◀" per riprodurre la traccia precedente o successiva.

- **Media condivisi**

Se l'utente ha impostato dei contenuti multimediali condivisi, apparirà una voce di menu del tipo <nome computer>: <Nome media condiviso>. Se si dispone di più computer impostati per la condivisione di contenuti multimediali, saranno elencate le varie alternative. Selezionare il contenuto multimediale condiviso che si intende riprodurre.



Da questo punto in poi, i menu sono generati dal server dei contenuti multimediali condivisi. Il primo menu mostra un elenco di contenuti multimediali, quali Musica, Video, Immagini e Playlist. L'unità può riprodurre solo musica e playlist.

È anche disponibile una funzione di ricerca brani, che funziona in modo simile alla ricerca di stazioni radio Internet.

Dal pannello dei contenuti Musica, ci sono varie classificazioni in base alle quali selezionare brani, ad esempio Genere, Artista, Album, Compositore e Preferenze.

Una volta trovato un brano che si desidera riprodurre, premere il comando "Manopola NAVIGATE". Una pressione breve permette di riprodurre il brano immediatamente.



• **Riproduzione USB**

Da questo punto in poi, i menu sono generati dalle cartelle del dispositivo USB. Sfogliare le cartelle con il comando “Manopola NAVIGATE” e il tasto “Back” o utilizzando l’app “UNDOK”. Lo schermo mostra i nomi di cartelle e file (non necessariamente i nomi dei brani).

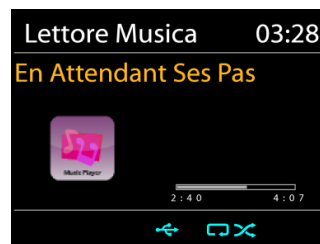

Una volta trovato un brano che si desidera riprodurre, premere il comando “Manopola NAVIGATE” sul dispositivo oppure fare clic sul titolo del brano nell’app “UNDOK”.

• **Informazioni riproduzione in corso**

Quando un brano è in riproduzione, lo schermo mostra il titolo e l'artista (tramite UPnP). C'è anche una barra di stato, che indica il tempo di riproduzione trascorso e quello totale del brano. In fondo allo schermo, un'icona mostra l'indicazione UPnP, in base alla sorgente. Per visualizzare ulteriori informazioni, premere INFO.

Ogni volta che si preme INFO, viene visualizzato un nuovo gruppo di informazioni, che saranno mostrate ciclicamente:

UPnP: brano/artista/barra di stato/durata brano, album, codec/velocità di campionamento, buffer di riproduzione e data odierna.

• **Ripetizione/riproduzione casuale**

Permette di ripetere la riproduzione dei brani o di riprodurli in ordine casuale.

• **DMR (Streaming DLNA)**

La musica condivisa è una modalità di streaming musicale con cui si effettua la ricerca dell'elenco musicale e si controlla la riproduzione dall'unità. Questo argomento introduce un altro modo per effettuare lo streaming musicale senza la necessità di controllare la riproduzione sull'unità.

È possibile condividere i file musicali da PC, telefono cellulare o tablet Android e utilizzare direttamente il PC, il telefono cellulare e il tablet Android o il dispositivo iPhone/iPad per controllare la riproduzione della musica sull'unità. Tale metodo si chiama streaming DLNA.



• **Controllo da PC**

I requisiti di sistema per il supporto su PC della funzione DLNA sono **Windows 10** e **Windows Media Player 12**. La configurazione del sistema avviene nel modo seguente: Per prima cosa, condividere i contenuti multimediali del proprio PC con l'unità ICD2080.

Pannello di controllo > Rete e Internet > Centro connessioni di rete e condivisione > Opzioni di streaming multimediale

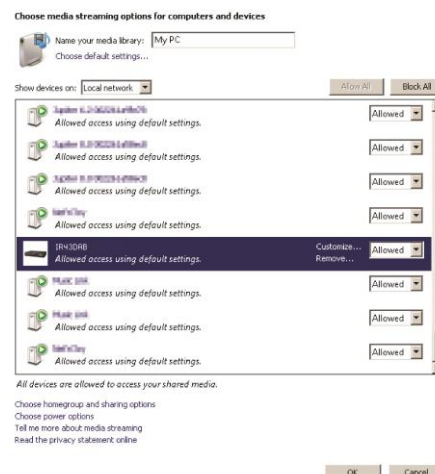

Aprire **Windows Media Player** per attivare l'opzione **Allow remote control of my Player**.

Cliccare col tasto destro del mouse uno dei file musicali nella libreria e scegliere l'opzione **Riproduci su ICD2080**.

Compare una casella per la riproduzione di file musicali pronti allo streaming.

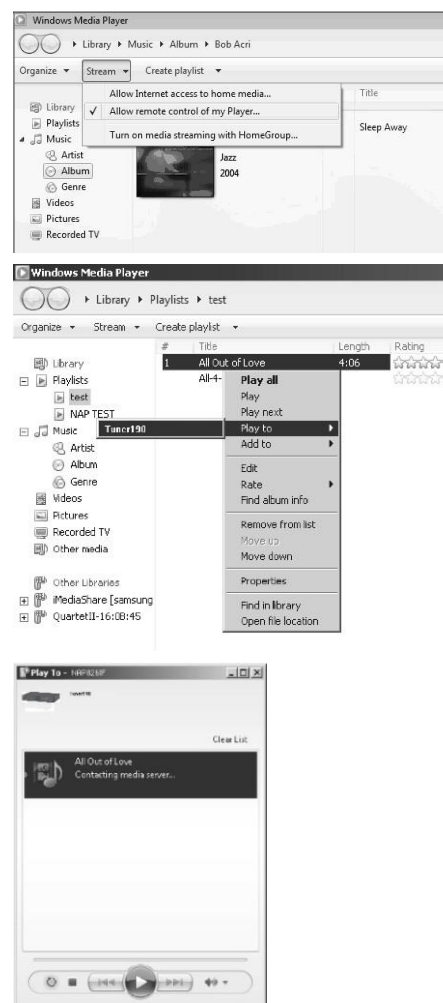

• **Controllo su Smartphone/Tablet**

È possibile effettuare ricerche (usando la parola chiave: **DLNA**) ed installare una delle tante app DLNA gratuite o a distribuzione commerciale, disponibili in **Google Play** o **Apple Store**, se si usa un cellulare Android, un tablet o un iPhone/iPad.

Si consiglia l'uso di **iMediaShare** su cellulari Android, tablet o dispositivi iPhone/iPad.

Di seguito è descritta la procedura per riprodurre musica condivisa sulla app:

1. Selezionare l'unità ICD2080 per la riproduzione.

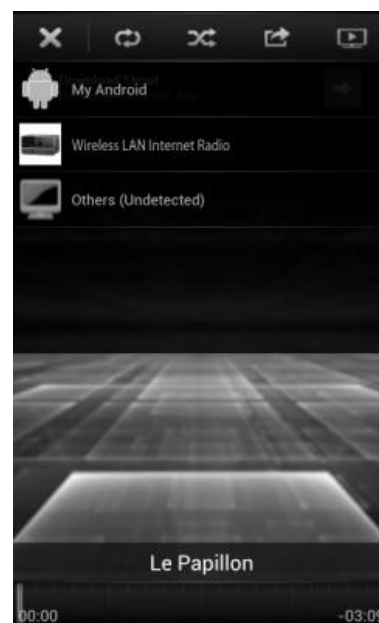

2. Selezionare il server musicale e scegliere il brano da riprodurre.

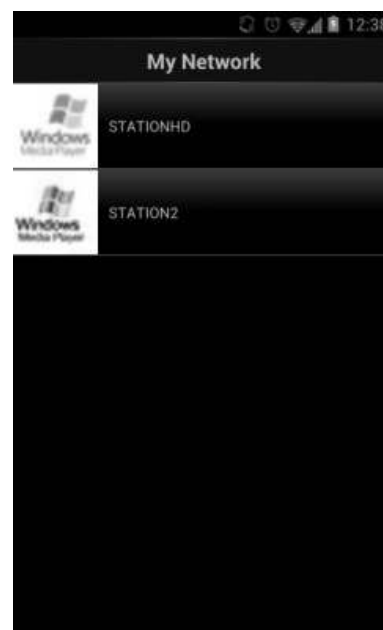

NOTA: Alcune App non supportano lo streaming musicale da dispositivi iPhone/iPod, ma tali dispositivi possono essere ancora utilizzati per controllare streaming musicali da altri server.



Altre App permettono di riprodurre musica verso più lettori allo stesso tempo.







Alcune App offrono opzioni di creazione playlist in caso di ascolto di numerosi brani.

Quindi per sfruttare appieno le possibilità offerte dallo streaming DLNA, consultare le istruzioni del relativo software o app.



CD

Il funzionamento improprio può causare danni materiali! Non inserire supporti di registrazione che si discostano dal formato CD standard (ad es mini-dischi) nel lettore CD. Questi potrebbero non essere riprodotti ed espulsi correttamente. Inserire solo un disco alla volta nel lettore CD.

1. Premere il tasto  sull'unità e premere  fino a quando sarà visualizzato "CD"; premere "OK" sulla manopola o premere il tasto "CD" sul telecomando per scegliere il CD.
2. Spingi lentamente un CD nel dispositivo con l'etichetta rivolta verso l'alto finché il dispositivo non ti tira dentro da solo. Sul display sarà visualizzabile "Loading" e la riproduzione del disco non sarà avviata fino a quando non sarà caricato completamente il disco. La riproduzione inizierà automaticamente una volta letto il sommario. Il display mostrerà "No Disc" quando l'unità è impostata sulla modalità CD e non vi è alcun CD al suo interno. Per espellere il CD, premere il pulsante "" sul dispositivo.

- Per mettere in pausa / riprendere la riproduzione del CD, premere il tasto "".
- Per passare alla traccia successiva, premere una volta il tasto "".
- Per avanzare rapidamente attraverso una traccia, tieni premuto il pulsante "".
- Per passare alla traccia precedente, premere due volte il pulsante "".
- Per riavvolgere velocemente una traccia, tenere premuto il pulsante "".
- Per interrompere la riproduzione del CD, premere il tasto "".

Programma CD

1. Impostare l'unità in modalità Stop.
2. Premere il tasto "**PROGRAM**" sul telecomando. Il display mostrerà "T01 P01" e "T01" lampeggianti.
3. Scegliere con " " o " " o i tasti numerici 0-9 del telecomando la traccia da programmare. Confermare la traccia premendo il tasto "**PROGRAM**" sul telecomando. Sul display sarà così visualizzato "P02". Per scegliere più brani, ripetere nuovamente il passaggio 3.

- Se tutti i brani sono programmati, premere il tasto "▶||" sull'unità o il telecomando per avviare la riproduzione programmata.

Modalità Shuffle

Premere il tasto "**RANDOM**" sul telecomando. Il display mostrerà l'indicatore Shuffle.

Ripeti una traccia

Durante la riproduzione premere una volta il tasto "**REPEAT**" sul telecomando per ripetere la riproduzione della canzone che si sta ascoltando.

Ripeti tutte le tracce

Durante la riproduzione premere due volte il tasto "**REPEAT**" sul telecomando per ripetere tutti i brani dal CD. Per annullare la modalità di ripetizione premere il tasto "REP" sul telecomando finché tutti i simboli sul display scompaiono.

Funzione Resume

Se si modifica l'impostazione o si spegne l'unità e si ritorna in modalità CD, l'unità avvia la riproduzione dall'ultimo punto.

Se si preme il pulsante "▶||" e si avvia la riproduzione, l'unità inizia con il primo brano (brano 1).

DAB

La modalità DAB consente di ricevere il segnale radio digitale DAB o DAB plus e di visualizzare informazioni relative alla stazione, allo streaming audio e ai dettagli dei programmi.

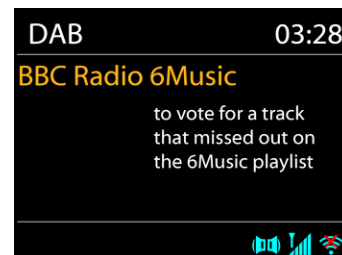

- Ricerca delle stazioni**

La prima volta che si seleziona la modalità radio DAB o se l'elenco delle stazioni è vuoto, l'unità effettua automaticamente una ricerca completa per verificare quali stazioni sono disponibili. Potrebbe anche essere necessario procedere ad una scansione manuale di aggiornamento dell'elenco stazioni, per uno dei seguenti motivi:

Le stazioni disponibili possono cambiare di tanto in tanto.

Se non vi sono buone condizioni di ricezione al momento della prima scansione, l'elenco stazioni ottenuto potrebbe essere incompleto o vuoto.

Se la ricezione di alcuni canali è scadente (ricezione intermittente), ci può essere l'esigenza di tenere nell'elenco solo le stazioni che hanno un segnale di buona qualità.

Per avviare una ricerca, scegliere Ricerca completa; una volta completata la ricerca, la radio mostrerà un elenco di stazioni disponibili.



- **Preselezioni**

Per salvare una stazione radio Internet, tenere premuto il pulsante "**PROGRAM**" fino a quando il display mostra la stazione da salvare, quindi selezionare la posizione di memorizzazione e confermare la selezione con "**OK**".

Per richiamare una stazione preselezionata, premere brevemente uno dei pulsanti 0-9 del telecomando o premere il pulsante "**PROGRAM**", selezionare la stazione desiderata e confermare con il pulsante "**OK**".

È inoltre possibile salvare le stazioni direttamente premendo e tenendo premuti i pulsanti stazione 1-3 sul dispositivo. A tale scopo, tenere premuto il pulsante della stazione corrispondente finché sul display non viene visualizzato "salvato". Per richiamare le stazioni salvate, premere il pulsante della stazione desiderata.

- **Informazioni sulla funzione "Now playing"**

Durante la riproduzione di uno streaming musicale, sullo schermo viene visualizzato il relativo nome e la trasmissione delle informazioni DLS (Dynamic Label Segment) per singola stazione, fornendo indicazioni in tempo reale, quali nome del programma, titolo del brano e dettagli di contatto. Le trasmissioni stereo sono indicate con un'icona in fondo allo schermo. Per visualizzare ulteriori informazioni, premere il tasto Informazioni sulla radio.

- **Impostazioni**

Compressione gamma dinamica (Dynamic range compression - DRC)

Se si ascolta musica con un'elevata gamma dinamica in un ambiente rumoroso, può essere utile comprimere la gamma dinamica dell'audio. Questo permette di ridurre l'intensità dei suoni più rumorosi e viceversa elevare quella dei suoni più silenziosi. L'opzione DRC può essere impostata al valore basso, alto o disattivata.

È possibile scegliere l'ordine con cui visualizzare le stazioni DAB in elenco: Alfanumerico, di Insieme o Validità.

Gli elenchi di insieme raggruppano le stazioni che sono trasmesse in uno stesso insieme. Gli elenchi di validità mostrano prima le stazioni valide, in ordine alfanumerico, quindi quelle indisponibili.

FM

La modalità radio FM riceve i canali radio analogici della banda FM e mostra le informazioni RDS (Sistema dati radiofonici - Radio Data System) sulla stazione e le relative trasmissioni.

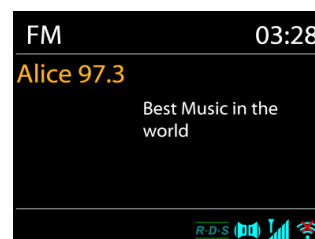

Per una ricerca completa, premere il tasto sul telecomando "**INTRO**". Verranno visualizzate sul display le frequenze mentre sarà effettuata la scansione di tutta la banda FM.

Per una ricerca manuale, premere o lasciare premuto "**◀◀**" o il tasto sul pannello "**▶▶**" o "**P+**" o ancora il tasto del telecomando "**P-**". Verranno visualizzate sul display le frequenze mentre sarà effettuata la scansione di tutta la banda FM. La ricerca verrà interrotta una volta raggiunta la prima radio disponibile.

Per una buona sintonizzazione premere “◀◀” o il tasto del telecomando “▶▶”. L’unità compie la ricerca in step da 0.05 MHz.

- **Preselezione**

Per salvare una stazione radio Internet, tenere premuto il pulsante “PROGRAM” fino a quando il display mostra la stazione da salvare, quindi selezionare la posizione di memorizzazione e confermare la selezione con “OK”.

Per richiamare una stazione preselezionata, premere brevemente uno dei pulsanti 0-9 del telecomando o premere il pulsante “PROGRAM”, selezionare la stazione desiderata e confermare con il pulsante “OK”.

È inoltre possibile salvare le stazioni direttamente premendo e tenendo premuti i pulsanti stazione 1-3 sul dispositivo. A tale scopo, tenere premuto il pulsante della stazione corrispondente finché sul display non viene visualizzato “salvato”. Per richiamare le stazioni salvate, premere il pulsante della stazione desiderata.

- **Informazioni riproduzione in corso**

Quando un flusso è in riproduzione, lo schermo ne mostra la frequenza o le informazioni RDS, se disponibili: esse contengono il nome della stazione e altre informazioni, quali nome programma, titolo brani e dati di contatto. Se non ci sono informazioni disponibili, sullo schermo appare solo la frequenza.

Le trasmissioni stereo sono evidenziate da un'icona che appare in cima allo schermo. Per visualizzare altre informazioni sulla trasmissione, premere “INFO” sul dispositivo.

Premendo “INFO” sul dispositivo, si accede ad un altro gruppo di informazioni, che saranno visualizzate ciclicamente a ogni pressione (testo RDS): altro testo RDS (stazione/tipo di programma), frequenza e data odierna.

- **Impostazioni**

Impostazioni di scansione /Scegliendo FM la prima volta, il sistema si posizionerà sulla riproduzione di una certa stazione. Quindi premendo il tasto “MENU”, si apre la tabella mostrata sopra.

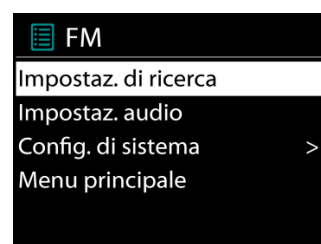

Per impostazione predefinita, la scansione FM si ferma ad ogni nuova stazione disponibile. Potrebbe accadere che le stazioni con segnale debole, presentino uno scadente rapporto segnale rumore (ascolto disturbato da fruscio). Per modificare le impostazioni di scansione, in modo che essa si fermi solo sulle stazioni con un buon livello di segnale, impostare il valore Sì, dopo aver selezionato l'opzione "Scelta sole stazioni con segnale forte".

Impostazioni audio

Tutte le stazioni con trasmissione stereofonica, saranno riprodotte in stereo. Potrebbe accadere che le stazioni con segnale debole, presentino uno scadente rapporto segnale rumore (ascolto disturbato da fruscio). Per forzare la riproduzione mono delle stazioni con

segnale debole, selezionare la voce ricezione FM debole: Quindi impostare al valore SÌ l'opzione Ascolto in modalità mono.

BLUETOOTH®

La funzione *Bluetooth*® è solo una funzione di ingresso. Non è possibile collegare dispositivi *Bluetooth*® (ad es. Altoparlanti, cuffie) ad esso!

Selezionando la modalità *Bluetooth*®, il dispositivo è pronto per la procedura di abbinamento, come indicato dall'icona BT che lampeggia in fondo allo schermo. Accendere il proprio smartphone, Tablet o altro dispositivo *Bluetooth*® per effettuare la ricerca dell'apparecchio. Il nome di abbinamento *Bluetooth*® è "ICD2080".

Quando l'abbinamento è stato correttamente completato, l'indicatore *Bluetooth*® si illumina e smette di lampeggiare.

Per rimuovere l'abbinamento BT, spegnere o annullare l'associazione del proprio smartphone, tablet o altro dispositivo *Bluetooth*®.



Premere "▶||" sulla radio o sul telecomando per avviare o mettere in pausa la riproduzione. È possibile premere "◀◀" o "▶▶" sulla radio o sul telecomando per riprodurre la traccia precedente o successiva.

AUX-IN

Collegamento di uscite lettore DVD / Set-Top Box / TV a ingressi analogici dalla scheda audio. Utilizzare un cavo audio RCA per collegare le uscite del lettore DVD / TV con la presa di ingresso AUX (L / R) dalla scheda audio.

SLEEP

Per impostare lo sleep timer, premere "**SLEEP**" sull'unità o sul telecomando. Scegli tra Sleep OFF, 15 minuti, 30 minuti, 45 minuti o 60 minuti.

Una volta selezionato un periodo di sospensione, il sistema ritorna alla schermata "In riproduzione". Se si passa al Menu principale in modalità standby, premere "**MENU**" sull'unità o sul telecomando per tornare alla schermata "In riproduzione".

SVEGLIA

Sono disponibili due versatili allarmi sveglia dotati di opzione di snooze, nonché una funzione di sospensione che spegne il sistema dopo un periodo di tempo definito. È possibile definire la modalità di attivazione di ciascun allarme.

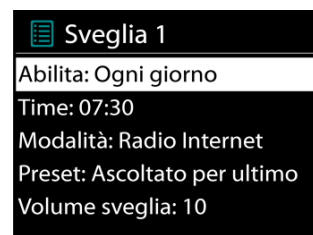

Selezionare Alarm sotto il menu principale per impostare o modificare un allarme.

Indicare il numero dell'allarme su cui agire (1 o 2), quindi configurarne i parametri seguenti:

- Imp. freq. allar.: Off, Ogni giorno, Una volta, Fine settimana o Giorni della sett.
- Ora
- Modalità: Tone, Radio Internet, DAB o FM
- Imp. allar. pred.: Ascoltato per ultimo: 1 - 40
- Volume: 0 - 32

Per attivare le nuove impostazioni, scorrere il menu verso il basso e selezionare la voce Salva. Lo schermo indica la presenza di sveglie attive con un'apposita icona che compare in basso a sinistra.

UNDOK

L'unità supporta il controllo remoto da Apple iPhone, iPad e Android mediante l'app UNDOK. Le app sono disponibili nell'App Store di Apple e in Google Play.

È possibile controllare una singola unità, un gruppo di dispositivi o anche più gruppi mediante l'app UNDOK o i controlli della radio.

L'app UNDOK consente di effettuare quanto segue:

- Creare un gruppo
- Rinominare un gruppo
- Modificare un gruppo, ovvero aggiungere o rimuovere uno o più prodotti
- Eliminare un gruppo
- Controllare un gruppo, ovvero scegliere la modalità di funzionamento e cercare contenuti
- Regolare il volume di un intero gruppo o di singoli prodotti all'interno di un gruppo
- Controllare i prodotti che non sono stati assegnati ad alcun gruppo
- Controllare tutte le modalità dell'unità, tra cui Radio Internet, Lettore Musica, Riproduzione USB, DAB, FM, CD, Bluetooth e Ingresso AUX
- Impostare l'equalizzatore per varie preselezioni audio
- Impostare il timer Sleep
- Modificare il nome visualizzato della radio

CUFFIE

Per ascoltare la musica utilizzare cuffie con jack stereo da 3,5 mm collegandolo alla corrispondente presa. Gli altoparlanti verranno disattivati.



Per evitare possibili danni all'udito, non ascoltare musica ad alto volume per un periodo di tempo prolungato.

RIPRISTINO DELLE IMPOSTAZIONI DI FABBRICA

Il ripristino dei valori di fabbrica riporta tutte le impostazioni definite dall'utente al loro valore predefinito, causando la perdita di configurazioni, quali quelle di data e ora, di rete e varie opzioni pre-memorizzate. Si conservano invece la versione attuale del software dell'unità ICD2080, nonché la registrazione al portale radio Internet. In tal modo, la definizione delle stazioni radio Internet preferite non va perduta, a meno che l'unità ICD2080 non sia nuovamente registrata al sito web del portale radio con un account diverso.

RISOLUZIONE DEI PROBLEMI

Errore	Rimedio
Il dispositivo non si accende.	Verificare che l'adattatore di alimentazione sia ben collegato.
Spegni automaticamente	A causa dei requisiti ErP2 e della protezione ambientale, l'unità passa automaticamente alla modalità standby quando non viene riprodotta la musica per più di 15 minuti.
Non viene emesso alcun suono.	<ol style="list-style-type: none"> 1. Riattivare il suono se esso è stato spento 2. Aumentare il volume. 3. Estrarre eventuali cuffie o altoparlanti connessi alla presa audio.
Impossibile stabilire connessioni di rete.	<ol style="list-style-type: none"> 1. Controllare la funzione WLAN. 2. Provare ad associare un indirizzo IP al dispositivo. 3. Attivare la funzione DHCP sul router e riprovare la connessione tramite il dispositivo. 4. C'è un firewall attivo sulla rete: impostare i programmi coinvolti, in modo da consentire l'accesso. 5. Riavviare il router
Impossibile stabilire la connessione WiFi.	<ol style="list-style-type: none"> 1. Controllare la disponibilità di una rete WLAN sul router. 2. Avvicinare il dispositivo al router. 3. Assicurarsi di aver inserito una password corretta.
Impossibile trovare stazioni radio.	<ol style="list-style-type: none"> 1. Controllare dispositivi di rete, punti di accesso e firewall. 2. È possibile che la stazione radio sia al momento indisponibile, riprovare a sintonizzarsi più tardi o selezionare un altro canale. 3. Il link della stazione è cambiato o il canale non trasmette più: contattare in proposito il fornitore. 4. Il link della stazione aggiunta manualmente potrebbe essere sbagliato: verificarlo ed eventualmente reinserirlo.
Ascolto in modalità FM disturbato da fruscio	Controllare o spostare l'antenna FM. Spostare la radio.
Nessuna stazione disponibile/ascolto disturbato o intermittente in modalità DAB.	<ol style="list-style-type: none"> 1. Spostare la radio. 2. Effettuare la scansione delle sole stazioni locali (con ricezione ottima). 3. Controllare la copertura locale del segnale DAB.
Allarme non funzionante.	<ol style="list-style-type: none"> 1. Attivare l'allarme. 2. Problema dovuto al livello di volume, consultare la sezione delle soluzioni per i problemi di assenza audio.

	<p>3. La sorgente dell'allarme impostata è la riproduzione radio, ma al momento la connessione di rete non è disponibile. Modificare la sorgente di allarme o riconfigurare la connessione.</p>
<p>Impossibile individuare il driver USB o il lettore MP3.</p>	<p>1. Controllare che il driver USB o il lettore MP3 siano collegati correttamente.</p> <p>2. Alcuni dischi rigidi USB richiedono un'alimentatore esterno: assicurarsi che esso sia connesso.</p> <p>3. Non tutti i lettori MP3 sono leggibili direttamente dal dispositivo: usare un disco USB.</p>
<p>L'applicazione NetRemote non visualizza l'unità ICD2080 o non si connette ad essa.</p>	<p>1. Riavviare l'App.</p> <p>2. Se ci sono diversi streaming in corso da più dispositivi, ciò potrebbe causare un arresto anomalo del sistema: riavviare l'unità ICD2080 e/o il dispositivo di streaming.</p>
<p>Tutti gli altri casi non risolvibili.</p>	<p>L'unità ICD2080 si trova spesso ad elaborare grandi quantità di dati, il che può, dopo un certo periodo di tempo, essere causa di blocchi o malfunzionamenti del sistema, indipendentemente dalla modalità di utilizzo. Riavviare l'unità ICD2080 se necessario.</p>
	<p>Il normale funzionamento dell'unità può essere disturbato da forti interferenze</p> <p>Elettromagnetiche. In tal caso, basta riavviare il prodotto per ripristinarne il normale funzionamento, seguendo le istruzioni del presente manuale. Se anche in tal modo, non è possibile ripristinare il corretto funzionamento, provare ad usare il prodotto in un altro ambiente.</p>
	<p>Infatti il dispositivo potrebbe presentare malfunzionamenti, se usato in aree con forti interferenze radio. L'unità tornerà a funzionare normalmente, non appena spostata in un ambiente senza interferenze.</p>

Il presente manuale d'uso può essere scaricato dal sito www.soundmaster.de.

Ci riserviamo eventuali errori di stampa e modifiche tecniche.

Copyright di Woerlein GmbH, 90556 Cadolzburg, www.soundmaster.de

Riproduzione possibile solo con il permesso di Woerlein GmbH



OCHRANA ŽIVOTNÍHO PROSTŘEDÍ



Nelikvidujte tento výrobek na konci jeho životního cyklu spolu s běžným domovním odpadem. Odevzdejte jej ve sběrném dvoře pro recyklaci elektrických a elektronických zařízení. Tento význam má symbol na výrobku, návodu k použití nebo na balení.

Materiály lze dle jejich označení opětovně použít. Opětovným použitím, recyklací nebo jinými způsoby využití starých zařízení významně přispíváte k ochraně našeho životního prostředí.

Více informací o sběrných dvorech vám poskytne příslušný místní úřad.

	VAROVÁNÍ	
Nebezpečí úrazu elektrickým proudem. Neotevírejte!		
<p>Upozornění: Nesnímejte kryt (ani zadní část), abyste snížili nebezpečí úrazu elektrickým proudem. Uvnitř nejsou žádné díly, které by mohl uživatel opravit sám. Opravy svěřte kvalifikovaným servisním pracovníkům.</p>		



Tento symbol značí přítomnost nebezpečného napětí uvnitř krytu, které je dostatečně vysoké, aby představovalo nebezpečí úrazu elektrickým proudem.



Tento symbol značí, že k zařízení jsou k dispozici pokyny k obsluze a údržbě.



Použité baterie představují nebezpečný odpad a NESMÍ být likvidovány spolu s domovním odpadem! Jako spotřebitelé jste z právního hlediska povinni odevzdat všechny baterie

k zajištění ekologicky šetrné recyklace – bez ohledu na to, zda baterie obsahují škodlivé látky či nikoli*.

Odevzdejte baterie zdarma v místním veřejném sběrném dvoře nebo v obchodech, které příslušný druh baterií prodávají.

Odevzdávejte pouze zcela vybité baterie.

* Označení Cd = kadmium, Hg = rtuť, Pb = olovo

	<p>UPOZORNĚNÍ – PŘI OTEVŘENÍ KRYTU NEBO STISKNUTÍ BEZPEČNOSTNÍHO ODPOJOVAČE DOCHÁZÍ K NEVIDITELNÉMU LASEROVÉMU ZÁŘENÍ. NEVYSTAVUJTE SE LASEROVÉMU PAPRSKU.</p>
--	---

	<p>Neposlouchejte po delší dobu s vysokou hlasitostí, abyste zabránili možnému poškození sluchu.</p>
--	--

- Používejte zařízení pouze v suchém vnitřním prostředí.
- Chraňte zařízení před vlhkostí.
- Zařízení neotevírejte. **NEBEZPEČÍ ÚRAZU ELEKTRICKÝM PROUDEM!** Otevření a opravy svěřte kvalifikovaným servisním pracovníkům.
- Zařízení připojujte pouze ke správně namontované a uzemněné nástěnné zásuvce. Zkontrolujte, zda napětí odpovídá technickým údajům uvedeným na typovém štítku.
- Zajistěte, aby síťový kabel zůstal během provozu suchý. Síťový kabel nepřiskřípněte ani jiným způsobem nepoškozujte.

- Varování pro odpojování zařízení: Síťová zástrčka se používá jako připojení, měla by proto zůstat vždy přístupná. Poškozený síťový kabel nebo zástrčku je nutné nechat ihned vyměnit v autorizovaném servisním středisku.
- Dochází-li k bleskům, zařízení ihned odpojte od síťového napájení.
- Děti by měly zařízení používat pod dohledem rodičů.
- Zařízení čistěte pouze suchým hadříkem.
- **NEPOUŽÍVEJTE ČISTICÍ PROSTŘEDKY ani ABRAZIVNÍ TKANINY!**
- Zařízení umístěte na místo s dostatečnou ventilací, aby nedocházelo k přehřívání.
- Nezakrývejte ventilační otvory!
- Ventilační otvory by neměly být zablokovány předměty, jako jsou noviny, ubrusy, záclony apod.
- Zařízení by nemělo být vystaveno kapající ani stříkající vodě a neměly by se na něj pokládat předměty s tekutinami, jako jsou vázy.
- Zařízení by nemělo být vystaveno přímému slunečnímu záření, příliš vysokým ani příliš nízkým teplotám, vlhkosti, vibracím ani by nemělo být umístěno v prašném prostředí.
- Do ventilačních otvorů ani jiných otvorů zařízení se nikdy nepokoušejte vložit dráty, špendlíky ani jiné předměty.
- Umístěte zařízení na bezpečné místo bez vibrací.
- Na zařízení by se neměly pokládat zdroje otevřeného ohně jako například hořící svíčky.
- Umístěte zařízení co nejdále od počítačů a mikrovlnných trub. V opačném případě by mohlo docházet k rušení příjmu rádiového signálu.
- Neotevírejte ani neopravujte kryt. Není to bezpečné a došlo by k porušení platnosti záruky. Opravy smí provádět pouze autorizované servisní/zákaznické středisko.
- Zařízení je vybaveno „laserovým zařízením třídy 1“. Nevystavujte se laserovému paprsku, protože by mohlo dojít ke zranění očí.
- Používejte pouze baterie neobsahující rtuť ani kadmium.
- Baterii by neměly být vystaveny působení nadměrného tepla, jako je sluneční záření, oheň apod.
- Použité baterie představují nebezpečný odpad a NESMÍ být likvidovány spolu s domovním odpadem!!! Vraťte baterie svému prodejci nebo je odevzdejte v místním sběrném dvoře.
- Udržujte baterie mimo dosah dětí. Děti by mohly baterie spolknout. Pokud došlo ke spolknutí baterie, okamžitě vyhledejte lékařskou pomoc.
- Baterie pravidelně kontrolujte, zda nedochází k úniku kapalin.
- Toto zařízení je určeno k používání v mírném klimatu. Není vhodné pro používání v zemích s tropickým klimatem.

OBSAH

UMÍSTĚNÍ OVLÁDACÍCH PRVKŮ	2
DÁLKOVÝ OVLADAČ.....	3
OBSAH DODÁVKY	5
PROVOZ DÁLKOVÉHO OVLADAČE	5
ZAČÍNÁME/NASTAVENÍ	5
PŘÍPRAVA SÍŤOVÉHO PROSTŘEDÍ.....	5
HLAVNÍ NABÍDKA	5
SYSTÉMOVÁ NASTAVENÍ.....	6
EKVALIZÉR.....	8
SÍŤ	9
ČAS/DATUM	9
JAS.....	10
JAZYK	10
AKTUALIZACE SOFTWARE.....	10
INFORMACE	10
INTERNETOVÉ RÁDIO	10
SPOTIFY.....	12
PŘEHRÁVAČ MÉDIÍ	12
REŽIM CD.....	16
DAB	17
FM.....	19
<i>BLUETOOTH®</i>	20
VSTUP AUX	20
SPÁNEK	21
BUDÍK.....	21
UNDOK.....	21
SLUCHÁTKA.....	22
RESETOVÁNÍ DO VÝCHOZÍHO NASTAVENÍ	22
ODSTRAŇOVÁNÍ POTÍŽÍ	22

UMÍSTĚNÍ OVLÁDACÍCH PRVKŮ

POHLED ZEPŘEDU

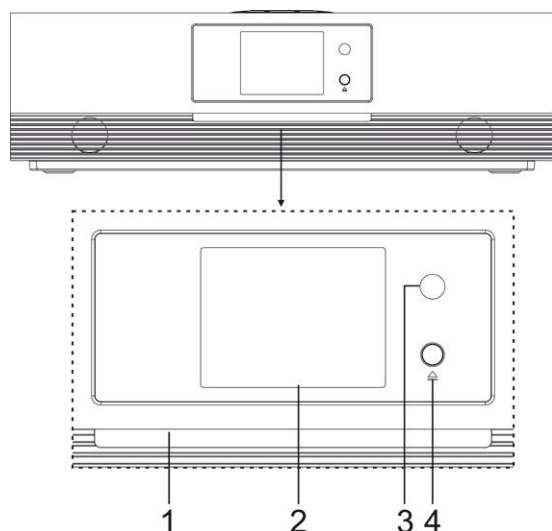

POHLED SHORA

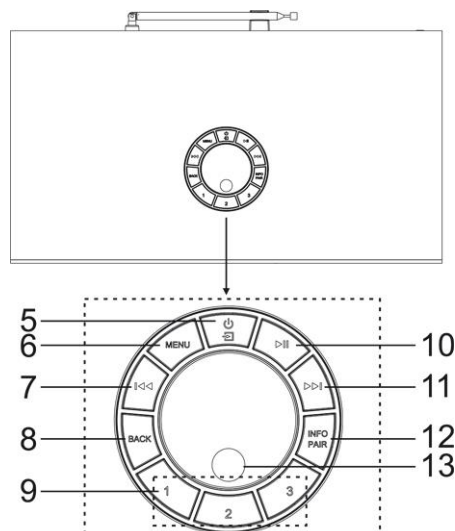

- | | |
|---|--|
| <p>1 CD slot</p> <p>2 Displej</p> <p>3 Dálkový senzor</p> <p>4 ▲
* Vysunutí CD</p> <p>5 ⏻/☒
* Stiskněte a podržte tlačítko pro zapnutí a vypnutí
* Stisknutím tlačítka změňte zdroj</p> <p>6 MENU
* Stiskněte pro zobrazení nabídky</p> <p>7 ⏮
* Stisknutím vyberete předchozí skladbu v režimu CD/USB/FM/Internet Radio</p> <p>8 BACK
* Stisknutím se vrátíte do předchozí nabídky</p> <p>9 1/2/3
* V režimu internetového rádia / DAB / FM vyberte uložené předvolené stanice.
* V režimu internetového rádia / DAB / FM stisknutím a podržením uložíte aktuální stanici.</p> | <p>10 ▶
* Stisknutím přehráváte a pozastavíte přehrávání v režimu CD, USB a BT</p> <p>11 ▶▶
* Stisknutím vyberete další skladbu v režimu CD / USB / DAB / FM, internetovém rádiu</p> <p>12 INFO/PAIR
* Stisknutím zobrazíte informace v režimu CD/USB/DAB/FM a v režimu internetového rádia.
* Stisknutím a přidržením aktivujete funkci párování v BT nebo odpojíte stávající spárované zařízení BT</p> <p>13 NAVIGATE / VOLUME / OK
* Stisknutím vyberte nebo vynechte výběr.
* Otočením zvýšíte nebo snížíte úroveň hlasitosti
* Dotočením se přesunete nahoru nebo dolů na obrazovce nabídky</p> |
|---|--|

POHLED ZE ZADU

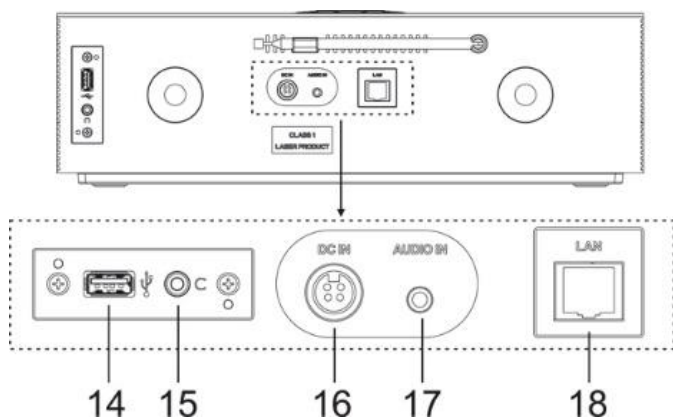





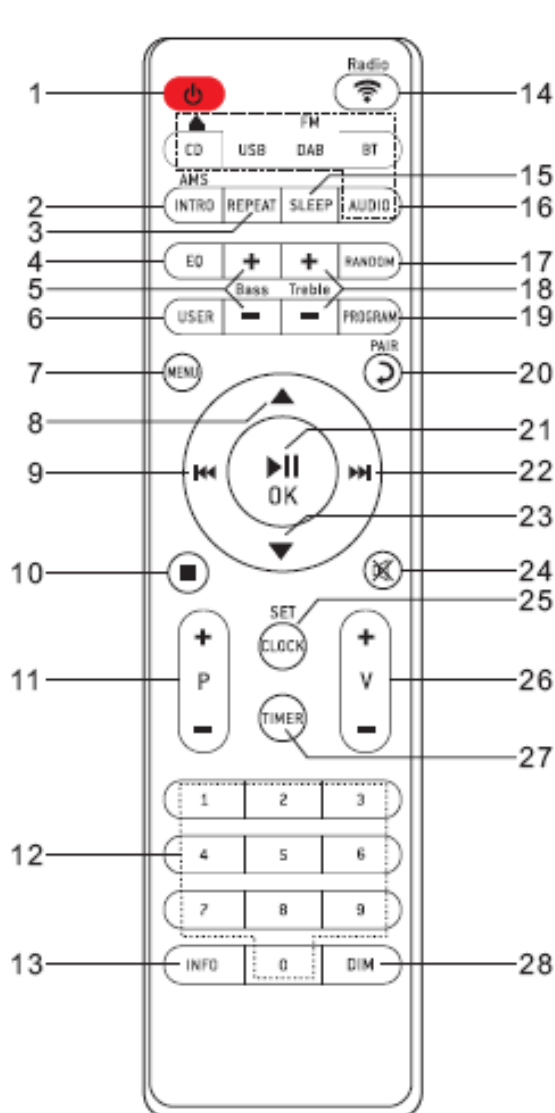



- 14 Výstup USB/5V 1 A
 - * Připojení zařízení USB k přehrávání hudby
 - * Připojte zařízení pro dobíjení mobilního zařízení
- 15 Konektor sluchátek
- 16 DC IN
- 17 AUX IN
- 18 LAN

DÁLKOVÝ OVLADAČ



- 1
 - * Zapněte přístroj nebo v režimu STANDBY
- 2 INTRO/AMS
 - * Stisknutím spustíte procházení všech skladeb na disku CD
- 3 REPEAT
 - * Stisknutím tlačítka můžete automaticky vyhledávat kanály v DAB a FM; hledání lze zastavit opětovným stisknutím tlačítka.
- 4 EQ
 - * Stisknutím tlačítka vyberte zvukové charakteristiky: Normal/Jazz/Rock/Classic/Pop/My EQ
- 5 BASS+/-
 - * Stisknutím tlačítka nastavíte režim BASS v režimu USER
- 6 USER
 - * Stisknutím nastavíte basy a výšky v režimu USER
- 7 MENU
 - * Stiskněte pro zobrazení nabídky
- 8
 - * Stiskněte pro přesun nahoru na obrazovce nabídky

9	 <ul style="list-style-type: none"> * Stiskněte a přidržte pro rychlý posun vzad v režimu CD a USB * Stisknutím tlačítka vyberte předchozí skladbu v režimu CD a USB * Stiskněte pro zobrazení seznamu kanálů v režimu DAB, FM a internetovém rádiu * Stiskněte pro jemné ladění v režimu FM * Stiskněte a přidržte tlačítko pro manuální ladění v režimu FM 	18	TREBLE+/- <ul style="list-style-type: none"> * Stiskněte pro nastavení režimu TREBLE v režimu USER
10	 <ul style="list-style-type: none"> * Stisknutím tlačítka zastavíte přehrávání v režimu CD/USB 	19	PROGRAM <ul style="list-style-type: none"> * Stiskněte pro programování v režimu CD a přednastavených kanálech v režimu DAB, FM a internetovém rádiu * Dlouhým stisknutím uložíte přednastavené kanály
11	P+/- <ul style="list-style-type: none"> * Stisknutím tlačítka přeskočíte začátek aktuálního/předchozího/následujícího alba * Stisknutím tlačítka vyberte předchozí další přednastavené kanály v režimu FM a DAB 	20	PAIR <ul style="list-style-type: none"> * Stisknutím tlačítka se vrátíte do předchozí nabídky * Stisknutím a přidržením aktivujete funkci párování v BT nebo odpojíte stávající spárované zařízení BT
12	Číslice 0-9	21	 /OK <ul style="list-style-type: none"> * Stiskněte pro přehrávání/pozastavení v režimu BT/CD/USB a internetovém rádiu * Pro výběr nebo přeskočení do další nabídky v režimu BT/CD/USB a internetovém rádiu
13	INFO <ul style="list-style-type: none"> * Stisknutím zobrazíte informace v režimu CD/USB/DAB/FM a v režimu internetového rádia 	22	 <ul style="list-style-type: none"> * Stiskněte a podržte pro rychlý posun vpřed v režimu CD a USB * Stisknutím tlačítka vyberte další stopu v režimu CD a USB * Stiskněte pro zobrazení seznamu kanálů v režimu DAB/FM a internetovém rádiu * Stiskněte pro jemné ladění v režimu FM Stiskněte a přidržte tlačítko pro manuální ladění v režimu FM
14	RADIO/  <ul style="list-style-type: none"> * Vyberte pro výběr internetového rádia 	23	 <ul style="list-style-type: none"> * Stisknutím tlačítka se přesunete dolů na obrazovku nabídky
15	SLEEP <ul style="list-style-type: none"> * Stiskněte pro nastavení časovače vypnutí 	24	 <ul style="list-style-type: none"> * Stisknutím tlačítka ztlumíte nebo obnovíte zvuk
16	CD  /USB/DAB/FM/BT/AUDIO <ul style="list-style-type: none"> * Stisknutím tlačítka vyberte příslušný zdroj AUDIO. (CD/USB/DAB/FM/BT/AUDIO) 		
17	RANDOM <ul style="list-style-type: none"> * Stiskněte tlačítko pro náhodné přehrávání stop v režimu CD 		

25 CLOCK * Stiskněte a podržte pro nastavení hodin	27 TIMER * Stiskněte pro nastavení časovače
26 V+/- * Stisknutím tlačítka zvýšíte/snížíte úroveň hlasitosti	28 DIM * Stisknutím tlačítka vyberte různé úrovně jasu displeje

OBSAH DODÁVKY

- Zařízení
- Dálkové ovládání
- 2 x Baterie (AAA)
- AC adaptér
- Návod k použití

PROVOZ DÁLKOVÉHO OVLADAČE

1. Stiskněte a vysuňte zadní kryt a otevřete prostor pro baterie dálkového ovladače.
2. Vložte dvě baterie velikosti AAA. Ujistěte se, že strany (+) a (-) baterií odpovídají stranám (+) a (-) uvedeným v prostoru pro baterie.
3. Zavřete kryt prostoru pro baterie.

ZAČÍNÁME/NASTAVENÍ

Pomocí dodaného napájecího kabelu připojte zařízení ke vhodnému zdroji napájení. Po zobrazení úvodní obrazovky dojde k přechodu na poslední použitý režim poslechu. Pokud je zařízení spuštěno poprvé, spustí se automaticky průvodce nastavením.

PŘÍPRAVA SÍŤOVÉHO PROSTŘEDÍ

Chcete-li aktivovat připojení, zkontrolujte, zda máte nastavenou bezdrátovou síť a máte bezpečnostní heslo WEP, WPA nebo WPA2.

Můžete také použít funkci WPS (WiFi Protected Setup) pro snadné spárování mezi síťovým zařízením a ICD2080. Zkontrolujte, zda světelné kontrolky na síťovém zařízení svítí odpovídajícím způsobem.

Zařízení můžete také připojit k routeru pomocí kabelu LAN (není součástí dodávky). Za tímto účelem zapojte jeden konec kabelu LAN do zásuvky LAN na zadní straně a druhý konec do volné zásuvky na routeru.

HLAVNÍ NABÍDKA

V hlavní nabídce lze zvolit následující režimy: Internet Radio, Spotify, Media player (USB), DAB, FM, *Bluetooth*®, CD, AUX-In, Sleep and Alarm.

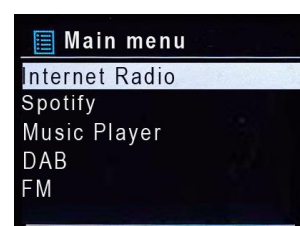



SYSTÉMOVÁ NASTAVENÍ

Při prvním spuštění se zobrazí výzva systému, zda chcete spustit průvodce nastavením. Průvodce nastavením vás provede nastavením základních parametrů času/data a síťového připojení. Všechna nastavení lze změnit i později v nabídce nastavení.

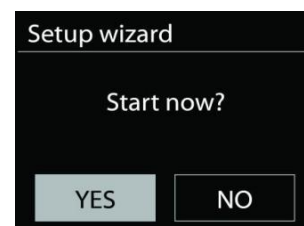
Poznámka: Je-li průvodce nastavením předčasně zrušen bez nastavení sítě, zařízení vygeneruje vlastní WiFi přístup, aby bylo možné zařízení konfigurovat pomocí aplikace UNDOK.



Indikátor síťového připojení:

-  = Bylo navázáno síťové připojení
-  = Síťové připojení nebylo navázáno

1. Jazyk

Vyberte požadovaný jazyk nabídky.

2. Obecné nařízení o ochraně údajů

Aby instalace mohla pokračovat, potvrďte prosím zásady ochrany osobních údajů tlačítkem „**NAVIGATE / OK**“.

Další informace najdete na www.frontiersmart.com/privacy

3. Průvodce nastavením

Chcete-li pokračovat v nastavení, vyberte možnost „ANO“. Vyberete-li možnost „NE“, na dalším displeji se zobrazí dotaz, zda by se měl průvodce nastavením spustit při příštím zapnutí zařízení.

4. Formát zobrazení času a data

Vyberte mezi 12- a 24hodinovým formátem času.

5. Automatické aktualizace

Čas a datum lze aktualizovat ručně nebo automaticky prostřednictvím vysílání DAB, FM nebo sítě.

Funkce automatické aktualizace využívá dat vysílaných přes pásmo DAB, FM nebo internetu. Hodiny se aktualizují pouze v odpovídajícím režimu, proto se doporučuje vybrat režim, který používáte pravidelně.

V pásmech DAB a FM se časový signál vysílá prostřednictvím rádiového přenosu. V režimu jakéhokoli síťového připojení se v síti využívá časový signál odesílaný z portálu internetového rádia.

6. Časové pásmo / denní světlo

Nastavte své časové pásmo. Pokud je ve vaší zemi zaveden letní čas a právě se používá, zapněte funkci letního času. (k dispozici pouze při výběru funkce Automatické aktualizace z internetu)

Ruční aktualizace

Pokud zvolíte možnost Žádná aktualizace, zobrazí se výzva průvodce k ručnímu nastavení času a data. Datum a čas se zobrazí ve formátu dd-mm-rrrr a hh:mm.

Upravte jednotlivé hodnoty knoflíkem „**NAVIGATE**“. Jakmile hodnotu nastavíte, stisknutím knoflíku budete pokračovat k nastavení další hodnoty.

7. Síť

Udržovat síť připojenou

Tuto možnost vyberte, pokud má být zařízení v pohotovostním režimu připojeno k síti, když je funkce potvrzena, jednotka se bude rychleji připojovat k internetu a na jednotce je možné přepnout pomocí aplikace „UNDOK“. Je-li tato funkce aktivována, v pohotovostním režimu se mírně zvýší spotřeba elektrické energie.

Region WLAN

K zajištění optimálního připojení WLAN vyberte možnost WLAN region: Evropa.

Vyhledávání sítě

ICD2080 je kompatibilní se všemi běžnými síťovými protokoly a metodami šifrování.

Zařízení vyhledává dostupné sítě a zobrazí jejich seznam. Pokud je zařízení připojeno k síti pomocí kabelu LAN, vyberte ve výběru položku „Kabel“.

Při bezdrátovém připojení budete požádáni o zadání hesla v dalším kroku (**Pouze s WLAN!**). Chcete-li zadat klíč sítě, použijte knoflík „**NAVIGATE**“ pro přesun kurzoru přes znaky a stiskněte „**OK**“ pro potvrzení. Při výběru jednotlivých znaků se klíč zobrazuje v horní části displeje.

K návratu před první znak lze pomocí navigačního knoflíku využít tři možnosti – „Backspace“, „OK“ a „Cancel“.

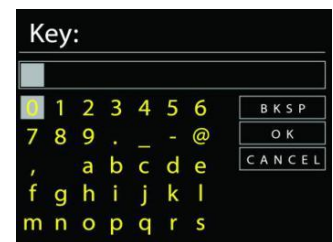

Šifrovaná síť „WPS“

Šifrované sítě WPS jsou identifikovány pomocí **WPS** na začátku názvu sítě, když ICD2080 vyhledává dostupný přístupový bod. Použijte jeden z následujících způsobů připojení: Klávesa WPS na přístroji je rychlou volbou.

Tlačítko

ICD2080 vás vyzve ke stisknutí tlačítka připojení na směrovači. Zařízení poté vyhledá síť s funkcí Push Button Connect a připojí se k ní.

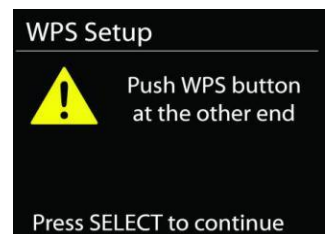

Pin

ICD2080 vygeneruje 8místné kódové číslo, které zadáte do bezdrátového směrovače, přístupového bodu nebo externího registrátoru.

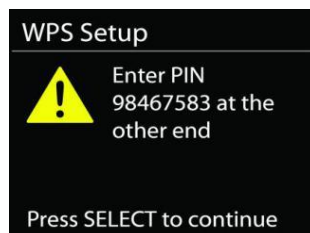

Přeskočit WPS

Zadejte klíč jako u standardní šifrované sítě. Více informací o nastavení šifrované sítě WPS naleznete v návodu ke směrovači s funkcí WPS.

Dokončení

ICD2080 se pokusí připojit k vybrané síti.

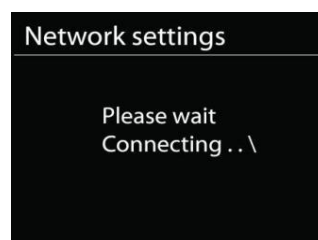

Jakmile úspěšně proběhne nastavení, zobrazí se připojení. Pokud se připojení nezdaří, ICD2080 se vrátí na předchozí obrazovku a zkusí to znovu.

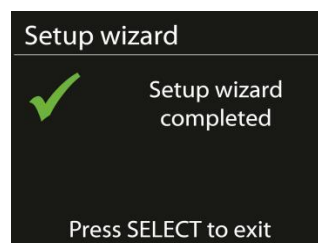

Stisknutím tlačítka „OK“ ukončíte průvodce nastavením.

EKVALIZÉR

K dispozici je několik předvoleb režimu ekvalizéru: Normal, Jazz, Rock, Classic, Pop a My EQ. (obrázek byl změněn)

V nastavení Můj ekvalizér můžete pomocí vlastního nastavení basů a výšek vytvořit svůj vlastní ekvalizér.

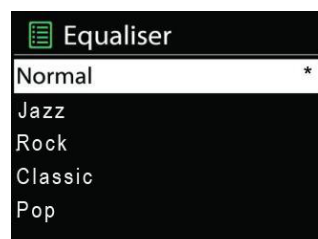

SÍŤ

- **Průvodce instalací sítě**
Po vstupu bude zahájeno hledání AP SSID přístupového bodu, poté zadejte klíč WEP/WPA, nebo pro připojení k bezdrátové síti vyberte možnost Stisknout tlačítko/Kód PIN/Přeskočit WPS.
- **Nastavení funkce PBC Wlan**
Funkce Push Button Configuration (Konfigurace tlačítka Push) slouží k připojení k přístupovému bodu, podporujícího standard WPS (Wi-Fi Protected Setup, chráněné nastavení Wi-Fi).
- **Zobrazit nastavení**
Zobrazení informací o aktuálním připojení k síti: Aktivní připojení, adresa MAC, region Wlan, DHCP, SSID, adresa IP, maska podsítě, adresa brány, primární server DNS a sekundární server DNS.
- **Region WLAN**
K zajištění optimálního připojení WLAN vyberte možnost WLAN region: Europe nebo Australia.
- **Ruční nastavení**
Vyberte připojení k bezdrátové síti a zapněte nebo vypněte službu DHCP (Dynamic Host Configuration Protocol).
- **Profil sítě**
Zařízení ICD2080 si pamatuje poslední čtyři bezdrátové sítě, ke kterým bylo připojeno, a automaticky se pokusí připojit k těm z nich, které dokáže najít. Zde můžete vidět seznam registrovaných sítí. Nežádoucí sítě můžete odstranit otočením a stisknutím knoflíku vyberete síť a poté volbou YES potvrdíte odstranění.
- **Udržovat síť připojenou**
Pokud se rozhodnete nechat síť připojenou, nebude síť Wi-Fi odpojena ani v pohotovostním režimu. V opačném případě bude připojení k dispozici pouze v režimech internetového rádia a hudebního přehrávače. Tato možnost umožňuje, aby bylo zařízení ICD2080 připraveno pro streamování DLNA ve všech provozních režimech.

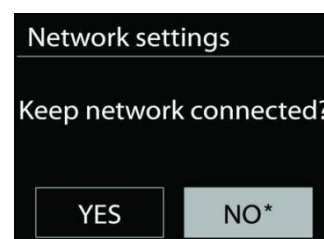

Je-li vybrána možnost Keep network connected, spotřeba energie v pohotovostním režimu bude vyšší.

ČAS/DATUM

Ruční nastavení času nebo jeho automatická aktualizace, nastavení formátu času, časového pásma a přechodu na letní čas.

JAS

U každého režimu (normální nebo pohotovostní režim) lze změnit podsvícení na hodnoty High, Medium High, Medium, Medium Low, Low nebo Off (Vysoká, Nadprůměrná, Střední, Podprůměrná, Nízká a Vypnuto)

JAZYK

Slouží k nastavení jazyka dle vašeho přání.

AKTUALIZACE SOFTWARE

Čas od času mohou být vytvořeny aktualizace softwaru obsahující opravy chyb nebo další funkce. Dostupnost aktualizací lze ověřovat ručně, nebo nastavit, aby zařízení ICD2080 provádělo pravidelné ověřování automaticky (výchozí možnost). V případě zjištění dostupnosti novějšího softwaru budete dotázáni, zda chcete pokračovat v aktualizaci. Pokud udělíte souhlas, dojde ke stažení a instalaci nového softwaru. Po aktualizaci softwaru jsou všechna uživatelská nastavení zachována.

POZNÁMKA: Před zahájením aktualizace softwaru se ujistěte, že je zařízení ICD2080 připojeno ke stabilnímu zdroji napájení. Odpojení napájení během aktualizace může způsobit trvalé poškození přístroje.

INFORMACE

Zobrazení verze firmwaru a ID rádia.

INTERNETOVÉ RÁDIO

ICD2080 může přehrávat tisíce rozhlasových stanic a podcastů z celého světa prostřednictvím širokopásmového připojení k internetu.

Když vyberete internetové rádio, ICD2080 se přímo připojí k rádiovému portálu Frontier Silicon Internet (který je podporován Airable) pro získání seznamu stanic.

Portál také umožňuje několik seznamů oblíbených stanic, které lze přizpůsobovat.

Pokud jste připraveni k poslechu stanice internetového rádia, můžete se stisknutím tlačítka „**BACK**“ rychle vrátit k poslední navštívené větvi stromu nabídky spíše než použít tlačítko „**MENU**“, kterým dojde k přechodu na první nabídku režimu internetového rádia.

- **Naposledy poslouchané**

Obnoví-li se režim internetového rádia, vybere se naposledy poslouchaná stanice. Chcete-li vybrat jinou nedávnou používanou stanici, zde vyberete poslouchanou stanici ze seznamu. Naposledy poslouchané stanice se zobrazují v horní části seznamu.

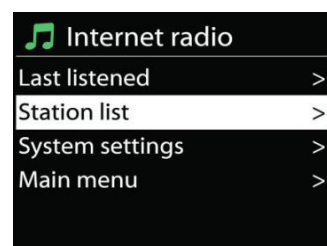

- **Seznam stanic**

Internetové vysílání lze procházet a je organizováno do různých kategorií: Location, Genre, Popular a New. Stanice lze nalézt také vyhledáním pomocí klíčového slova.



- **Oblíbené**

Oblíbené položky se ukládají na portálu internetového rádia a jsou k dispozici u všech internetových rádií registrovaných u jednoho účtu. Rádio je nutné na portálu internetových rádií registrovat, aby bylo možné používat oblíbené položky.

- **Přidané stanice**

Na portálu internetových rádií jsou k dispozici tisíce stanic. Přesto je možné, že budete chtít poslouchat stanice, které v seznamu uvedeny nejsou. Prostřednictvím portálu lze přidat vlastní stanice.

Chcete-li zaregistrovat vaše zařízení ICD2080, vyberte možnost Station list > Help > Get access code, abyste tak nejprve získali unikátní přístupový kód vašeho rádia. (Nezaměňujte kód pro přístup k portálu s ID rádia v nastaveních systému.

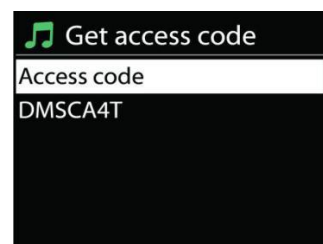

Navštivte webovou stránku portálu na webu <http://nuvola.link/sr>

Pokud se jedná o vaši první návštěvu tohoto portálu, zaregistrujte se k novému účtu zadáním následujících informací:

- přístupový kód,
- Vaše e-mailová adresa,
- heslo,
- Model rádia.

Pokud již máte účet a přejete si přidat další rádio, přihlaste se ke svému účtu a vyberte možnost My preferences > Add another Wi-Fi radio.

Jakmile bude na portálu rádio registrováno, budete moci ihned používat funkce oblíbených internetových rádií a přidaných stanic.

- **Předvolby**

Chcete-li uložit internetovou rozhlasovou stanici, stiskněte a podržte tlačítko „**PROGRAM**“, dokud se na displeji nezobrazí stanice, která se má uložit, poté vyberte místo pro uložení a potvrďte výběr pomocí „**OK**“.

Chcete-li vyvolat předvolenou stanici, krátce stiskněte jedno z tlačítek 0-9 na dálkovém ovládacím nebo stiskněte tlačítko „**PROGRAM**“, vyberte požadovanou stanici a potvrďte tlačítkem „**OK**“.

Stanice můžete také uložit přímo stisknutím a podržením tlačítek stanic 1-3 na zařízení. Stiskněte a podržte příslušné tlačítko stanice, dokud se na displeji nezobrazí „uloženo“. Chcete-li vyvolat uložené stanice, stiskněte tlačítko požadované stanice.

- **Informace o právě přehrávaném obsahu**

Během přehrávání datového proudu je na displeji zobrazen jeho název a popis. Chcete-li zobrazit další informace, stiskněte tlačítko „**INFO**“ na rádiu nebo dálkovém ovladači. Po každém stisknutí tlačítka „**INFO**“ je zobrazena jiná část informací. Lze procházet název a popis, žánr/umístění, spolehlivost, kodek/vzorkovací frekvence, vyrovnávací paměť přehrávání a aktuální datum.

SPOTIFY

Použijte svůj telefon, tablet nebo počítač jako dálkový ovladač pro Spotify. Postup najdete na spotify.com/connect.

Software Spotify podléhá licenci třetích stran, která jsou uvedeny zde: <https://www.spotify.com/connect/third-party-licenses>

PŘEHRAVAČ MÉDIÍ

V režimu Music player se přehrávají zvukové soubory ve formátech MP3, WMA, WAV, AAC, FLAC nebo ALAC z počítače nebo místní sítě. Pokud se právě přehrává hudební soubor, lze stisknutím tlačítka „**BACK**“ na rádiu rychle přejít k poslední navštívené větvi stromu nabídky.

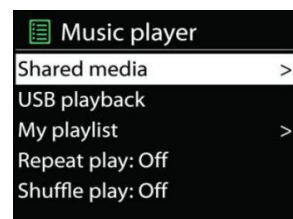

Můžete použít tlačítko „**▶▶**“ nebo tlačítko „**◀◀**“ pro přehrávání předchozí nebo následující skladby.

- **Sdílená média**

Pokud jste nastavili sdílená média, měl by být zobrazen záznam skládající se z hodnot <název počítače>: <název sdíleného média>. Pokud je k dispozici více než jeden počítač se sdílenými médii, jsou možnosti uvedeny v seznamu. Vyberte sdílené médium, které chcete přehrát.



Nyní se nabídky zobrazují dle serveru sdílených médií. V první nabídce se zobrazuje seznam typů médií, například Hudba, Video, Obrázky a Seznamy stop. ICD2080 může přehrávat pouze hudbu a seznamy skladeb.

K dispozici je také funkce vyhledávání, která vyhledává stopy podobným způsobem jako pracuje vyhledávání internetových rádií.

Ve složce Hudba je k dispozici mnoho způsobů vyhledání stop včetně vyhledání dle žánru, umělce, alba, skladatele nebo hodnocení. Jakmile vyhledáte skladbu, kterou chcete přehrát, stiskněte knoflík „OK“.



Krátkým stisknutím tlačítka dojde k okamžitému přehrání stopy.

- **Vyčištění seznamu serverů**

Občas bude případně nutné odstranit zobrazované otazníky před názvem serveru ze seznamu serverů. Pokud je například zařízení přesunuto do nové sítě nebo je-li linka buzení odstraněna z aktuální sítě.

Chcete-li tuto funkci provést, přejděte do nabídky stisknutím tlačítka Menu > Prune servers > a vyberte možnost Yes.

- **Přehrávání z média USB**

Nyní se nabídky zobrazují dle složek v zařízení USB.

Procházejte složky knoflíkem „NAVIGATE“ a tlačítkem „BACK“ nebo pomocí aplikace UNDOK. Na displeji se zobrazí složka a názvy souborů (nemusí se jednat o názvy stop).

Jakmile najdete skladbu, kterou chcete přehrávat, stiskněte knoflík „NAVIGATE“ na zařízení nebo klikněte na název skladby v aplikaci UNDOK.

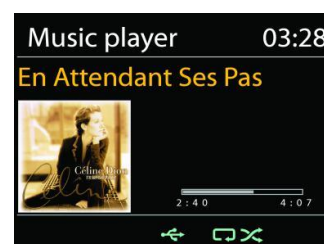

- **Opakování/promíchání**

Funkce umožňuje opakování stop nebo jejich přehrávání v náhodném pořadí.

- **Informace o právě přehrávaném obsahu**

Během přehrávání stopy je na displeji zobrazena stopa a jméno umělce (UPnP). Je zde také stavový pruh signalizující uplynulý čas a celkovou délku stopy. Ve spodní části displeji se nachází ikona, signalizující v závislosti na zdroji UPnP. Další informace zobrazíte stisknutím tlačítka **INFO**.

Po každém stisknutí tlačítka **INFO** je zobrazena jiná část informací, procházet lze následující informace: stopa/umělec/stavový pruh/délka stopy, album, kodek/vzorkovací frekvence, vyrovnávací paměť přehrávání a aktuální datum.

• **DMR (streamování DLNA)**

Sdílená hudba je způsob streamování hudby, kterou vyhledáte v seznamu hudby, a ovládání přehrávání pomocí zařízení ICD2080. V tomto tématu najdete popis dalšího způsobu streamování hudby, který není nezbytný k ovládání přehrávání na ICD2080.



Můžete sdílet hudební soubory z počítače, mobilního zařízení Android nebo tabletu a přímo použít počítač, mobilní zařízení Android, tablet nebo iPhone/iPad pro ovládání přehrávání hudby v zařízení ICD2080. Tato funkce se jednoduše nazývá streamování DLNA.

• **Ovládání na PC**

Systémové požadavky na PC jsou v případě technologie DLNA operační systém **Windows 7** nebo vyšší a přehrávač **Windows Media Player 12**. Nastavení se provádí následujícím způsobem:

Nejprve sdílejte médium na počítači se zařízením ICD2080.

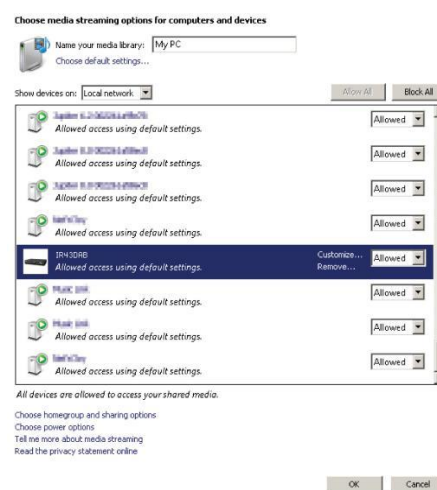

Control Panel > Network and Internet > Network and Sharing Center > Media streaming options

Otevřete přehrávač **Windows Media Player** a povolte možnost **Allow remote control of my Player**.



Pravým tlačítkem myši klikněte na libovolnou hudbu v knihovně a vyberte možnost Přehrát pomocí ICD2080. Poté vyskočí okno datového toku přehrávání hudby.



Poté vyskočí okno datového toku přehrávání hudby.



- **Ovládání na zařízení na mobilním telefonu / tabletu**

Můžete hledat (pomocí klíčového slova: DLNA) a nainstalovat libovolné bezplatné nebo zpoplatněné aplikace DLNA z obchodů **Google Play** nebo **Apple Store**, pokud používáte mobilní telefon se systémem Android, tablet nebo zařízení iPhone/iPad.

Na mobilním telefonu se systémem Android, tabletu nebo zařízení iPhone/iPad doporučujeme používat aplikaci **iMediaShare**.

Postupy aplikací pro přehrávání sdílené hudby jsou následující:

1. Zvolte ICD2080 jako přehrávač.
2. Vyberte hudební server a hudbu.

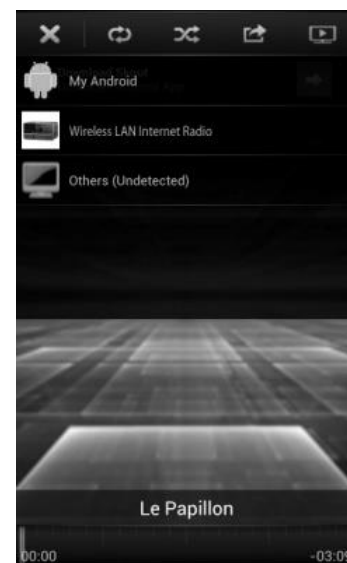

POZNÁMKA: Některé aplikace nepodporují streamování hudby ze zařízení iPhone/iPod, ale tato zařízení lze přesto použít k ovládní streamování hudby z jiných serverů.

Některé aplikace umožňují přehrávání hudby na více přehrávačích zároveň.

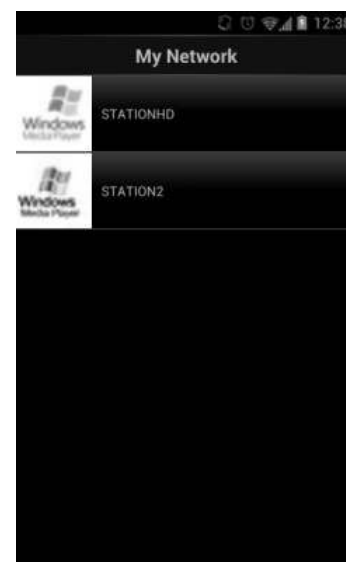

Některé aplikace umožňují vytvářet seznam stop, pokud zvolíte více hudby.

V případě potřeby se seznamte s pokyny k vašemu softwaru nebo aplikaci a vychutnejte si datový tok DLNA.



REŽIM CD

Při nesprávném provozu může dojít k poškození materiálu! Do přehrávače disků CD nevkládejte žádné záznamové médium, které se odchyluje od standardního formátu CD (např.: mini-disky). Ty nemusejí být správně přehrávány a vysunuty. Do přehrávače CD vložte současně pouze jeden disk.

1. Stiskněte tlačítko  na jednotce a stiskněte , až se zobrazí „CD“, potom stiskněte tlačítko „OK“ na knoflíku nebo stiskněte tlačítko „CD“ na dálkovém ovladači a zvolte možnost CD.
2. Pomalu zatlačte disk CD do zařízení označenou stranou nahoru, dokud vás zařízení samo nevtáhne dovnitř. Na displeji se zobrazí nápis „Loading“ a funkce disku nebudou fungovat, dokud se disk načítá.

Přehrávání se spustí automaticky po načtení obsahu. Na displeji se zobrazí zpráva „No Disc“ pokud je jednotka nastavena na režim CD a uvnitř není žádný disk CD.

Chcete-li CD vysunout, stiskněte na zařízení tlačítko „▲“.

- Pro pozastavení / obnovení přehrávání disku CD stiskněte tlačítko „||“
- Chcete-li přejít na další skladbu, stiskněte jednou tlačítko „▶▶“
- Pro rychlý posun vpřed ve skladbě stiskněte a podržte tlačítko „▶▶“.
- Chcete-li přejít k předchozí skladbě, stiskněte dvakrát tlačítko „◀◀“
- Chcete-li rychle převinout skladbu zpět, stiskněte a podržte tlačítko „◀◀“.
- Chcete-li zastavit přehrávání disku CD, stiskněte tlačítko „■“ na dálkovém ovladači.

Programování disku CD

1. Nastavte přístroj v režimu zastavení
2. Stiskněte tlačítko „**PROGRAM**“ na dálkovém ovladači. Na displeji se zobrazí „T01 P01“ a „T01“ bliká.
3. Vyberte pomocí „**◀◀**“ nebo „**▶▶**“ nebo tlačítek 0 až 9 na dálkovém ovladači skladbu, kterou chcete naprogramovat, a potvrďte skladbu stisknutím tlačítka „**PROGRAM**“ na dálkovém ovladači. Displej změní zobrazení na „P02“.
4. Chcete-li vybrat další skladby, proveďte znovu krok 3.
5. Pokud jsou naprogramovány všechny skladby, stiskněte tlačítko „**▶▶**“ na jednotce nebo na dálkovém ovladači a spusťte naprogramované přehrávání.

Režim Shuffle

Stiskněte tlačítko „**RANDOM**“ na dálkovém ovladači. Na displeji se zobrazí indikátor Shuffle.

Opakovat jednu stopu

Během přehrávání stiskněte jednou tlačítko „**REPEAT**“ na dálkovém ovladači a opakujte přehrávání právě poslouchané skladby.

Opakovat všechny stopy

Během přehrávání stiskněte dvakrát tlačítko „**REPEAT**“ na dálkovém ovladači a opakujte všechny skladby z disku CD. Pro zrušení režimu opakování stiskněte tlačítko „**REPEAT**“ na dálkovém ovladači, až všechny symboly na displeji zmizí.

Funkce pokračování přehrávání

Pokud změníte režim nebo zařízení vypnete a pak se vrátíte k režimu CD, začne zařízení přehrávat od posledního místa.

Stisknete-li tlačítko „**▶▶**“ a začnete znovu přehrávat, začne zařízení přehrávat od první stopy (stopa 1).

DAB

V režimu DAB dochází k příjmu digitálního rádiového signálu DAB nebo DAB plus a zobrazení informací o stanici a podrobnostech o streamovaném zvuku a programu.



• Hledání stanic

Při prvním výběru režimu DAB rádia, nebo pokud je seznam stanic prázdný, zařízení ICD2080 automaticky provádí úplné vyhledávání, abyste zjistili, které stanice jsou k dispozici. Je také možné, že z jednoho z následujících důvodů bude třeba provést ruční vyhledání a aktualizaci seznamu stanic:

- Dostupné stanice se někdy mění.
- Pokud nebyl příjem původního vyhledání dobrý, může být seznam dostupných stanic prázdný nebo neúplný.



- Pokud je příjem signálu některých stanic slabý (šumění), zřejmě chcete v seznamu zobrazit pouze stanice s dobrou silou signálu.

Chcete-li spustit vyhledávání ručně, zvolte možnost Full scan. Chcete-li vyhledat pouze stanice s dobrým signálem, zvolte Local scan.

Jakmile je dokončeno skenování, rádio zobrazí seznam dostupných stanic.

Chcete-li ze seznamu odstranit nedostupné stanice, vyberte možnost Prune invalid.

- **Předvolby**

Chcete-li uložit internetovou rozhlasovou stanicí, stiskněte a podržte tlačítko „**PROGRAM**“, dokud se na displeji nezobrazí stanice, která se má uložit, poté vyberte místo pro uložení a potvrďte výběr pomocí „**OK**“.

Chcete-li vyvolat předvolenou stanicí, krátce stiskněte jedno z tlačítek 0-9 na dálkovém ovládní nebo stiskněte tlačítko „**PROGRAM**“, vyberte požadovanou stanicí a potvrďte tlačítkem „**OK**“.

Stanice můžete také uložit přímo stisknutím a podržením tlačítek stanic 1-3 na zařízení. Stiskněte a podržte příslušné tlačítko stanice, dokud se na displeji nezobrazí „uloženo“. Chcete-li vyvolat uložené stanice, stiskněte tlačítko požadované stanice.

- **Informace o právě přehrávaném obsahu**

Přehrává-li se právě stream, zobrazuje se na obrazovce jeho název a informace vysílání DLS (Dynamic Label Segment), které udávají informace v reálném čase, jako je název programu, název stopy a kontaktní údaje. Stereovysílání je označeno ikonou ve spodní části obrazovky. Další informace zobrazíte stisknutím tlačítka **INFO** na rádiu.

Při každém stisknutí tlačítka „**INFO**“ na rádiu se zobrazí další sada informací, přičemž se cyklicky střídá text DLS, typ programu, název souboru / frekvence, síla signálu / chybovost, přenosová rychlost / kodek / kanály a dnešní datum.

- **NASTAVENÍ**

Kompresa dynamického rozsahu (DRC)

Pokud posloucháte hudbu s vysokým dynamickým rozsahem v hlučném prostředí, budete případně chtít zhustit dynamický rozsah audia. Tiché zvuky pak hlasitější a hlasité zvuky tišší. Funkci DRC můžete nastavit na vypnutou, nízkou nebo vysokou.

- **Pořadí stanic**

Můžete si vybrat pořadí seznamu stanic DAB na možnost Alfnumerické, Soubor nebo Platné.

Možnost Soubor seskupuje skupiny, které se vysílají společně ve stejném celku. Možnost Platné uvádí nejdříve platné stanice, poté alfanumericky a pak stanice mimo vysílání.

FM

V režimu rádia FM se přijímá analogový signál z pásma FM a zobrazují se informace RDS (Radio Data System) o stanici a místě vysílání.

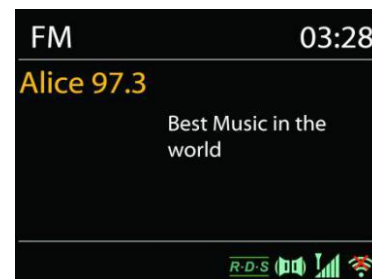

Pro úplné vyhledávání stiskněte tlačítko na dálkovém ovladači „**INTRO**“. Spustí se indikátor frekvence a prohledává se celé pásmo FM.

Pro ruční vyhledávání stiskněte a přidržte tlačítko „◀◀“ nebo tlačítko „▶▶“ na panelu nebo tlačítka dálkového ovladače „P+“ nebo „P-“. Spustí se zobrazení frekvence a prohledává se pásmo FM, přičemž se zastaví na další stanici.

Pro jemné a ladění je stiskněte tlačítko dálkového ovladače „◀◀“ nebo „▶▶“. Jednotka vyhledává v krocích po 0,05 MHz.

- **Předvolby**

Chcete-li uložit internetovou rozhlasovou stanici, stiskněte a podržte tlačítko „**PROGRAM**“, dokud se na displeji nezobrazí stanice, která se má uložit, poté vyberte místo pro uložení a potvrďte výběr pomocí „**OK**“.

Chcete-li vyvolat předvolenou stanici, krátce stiskněte jedno z tlačítek 0-9 na dálkovém ovládání nebo stiskněte tlačítko „**PROGRAM**“, vyberte požadovanou stanici a potvrďte tlačítkem „**OK**“.

Stanice můžete také uložit přímo stisknutím a podržením tlačítek stanic 1-3 na zařízení. Stiskněte a podržte příslušné tlačítko stanice, dokud se na displeji nezobrazí „uloženo“. Chcete-li vyvolat uložené stanice, stiskněte tlačítko požadované stanice.

- **Informace o právě přehrávaném obsahu**

Při přehrávání datového proudu je na displeji zobrazena její frekvence nebo, je-li k dispozici signál RDS, název stanice a další informace RDS, např. název programu, titul a další podrobnosti. Stereovysílání je označeno ikonou ve spodní části obrazovky. Další informace zobrazíte stisknutím tlačítka Info na rádiu.

Po každém stisknutí tlačítka **INFO** je zobrazena jiná část informací, procházet lze mezi textem rádia, typem programu, frekvencí a aktuálním datem.

- **NASTAVENÍ**

Nastavení skenování

Nejprve zvolte možnost FM, přejde na konkrétní hrající stanici. Následným stisknutím tlačítka „MENU“ zobrazíte výše uvedenou tabulku.

Ve výchozím nastavení je skenování FM zastaveno u první dostupné stanice. U slabých stanic to může mít za následek špatný poměr signálu k šumu (syčení). Chcete-li změnit nastavení vyhledávání, aby se zastavilo pouze na stanicích s dobrou silou signálu, vyberte možnost „Yes“ po výběru možnosti Pouze stanice s dobrou silou signálu.

- ***Nastavení zvuku***

Veškeré stereofonní stanice jsou reprodukovány ve stereofonním režimu. U slabých stanic to může mít za následek špatný poměr signálu k šumu. Chcete-li slabé stanice přehrávat v monofonním režimu, vyberte možnost FM weak reception: poslouchat výhradně v režimu mono) a poté možnost YES.

BLUETOOTH®

Funkce *Bluetooth®* je pouze vstupní funkcí. Nelze k němu připojit zařízení *Bluetooth®* (např. Reproduktory, sluchátka)!

Vyberete-li režim Bluetooth, zařízení přejde k párování a ve spodní části obrazovky začne blikat ikona BT.

Zapněte chytrý telefon, tablet nebo jiná zařízení s funkcí Bluetooth a vyhledejte zařízení.

Název pro párování Bluetooth je „ICD2080“.

Proběhlo-li párování úspěšně, bude kontrolka Bluetooth svítit a přestane blikat.

Chcete-li ukončit párování BT, chytrý telefon, tablet nebo jiné zařízení s funkcí Bluetooth vypněte nebo zrušte párování.

Stisknutím tlačítka „▶||“ na rádiu nebo na dálkovém ovladače spustíte nebo pozastavíte přehrávání. Můžete stisknout tlačítka „◀◀“ nebo „▶▶“ na rádiu nebo na dálkovém ovladači pro přehrávání předchozí nebo další skladby.



VSTUP AUX

Připojení DVD přehrávače / set-top boxu / výstupů TV k analogovému vstupu ze zvukové karty.

Použijte audio kabel RCA pro připojení přehrávače DVD ke vstupnímu konektoru AUX (L/R) ze zvukové karty.

SPÁNEK

Chcete-li nastavit časovač vypnutí, stiskněte tlačítko „**SLEEP**“ na přístroji nebo dálkovém ovladači. Vyberte si z možností Sleep OFF , 15 min, 30 min, 45 min nebo 60 min.

Jakmile vyberete dobu spánku, systém se vrátí na obrazovku „Now playing“.

Pokud přejdete v hlavní nabídce k možnosti Režim spánku, stiskněte možnost „**INFO**“ na jednotce nebo na dálkovém ovladači pro návrat na obrazovku „Now playing“.

BUDÍK

K dispozici jsou dva univerzální budíky s funkcí opakovaného buzení a funkce spánku pro vypnutí zařízení po uplynutí nastavené doby. Každý budík lze nastavit, aby byl spuštěn v určitém režimu.

Vyberte Alarm v hlavní nabídce pro nastavení nebo změnu budíku.



Vyberte číslo budíku (1 nebo 2) a poté nakonfigurujte následující parametry:

- Povolit: zapnuto/vypnuto, frekvence: Denně, jednou, víkendy nebo všední dny,
- Čas
- Režim: Bzučák, internetové rádio, CD, DAB nebo FM,
- Předvolby: Naposledy posloucháno, 1-40,
- Hlasitost: 0 - 32

Chcete-li nová nastavení aktivovat, projděte nabídkou dolů a vyberte možnost „Save“.

V levé spodní části obrazovky se zobrazí aktivní budíky s ikonou.

UNDOK

Zařízení ICD2080 podporuje dálkové ovládání z telefonů iPhone, tabletů iPad a Android pomocí aplikace UNDOK. Aplikace je k dispozici v obchodu Apple App Store a pro zařízení se systémem Android v obchodu Google Play.

Aplikace „UNDOK“ umožňuje následující funkce:

- Vytvořit novou skupinu
- Přejmenovat skupinu
- Upravit skupinu – přidat nebo odebrat jedno nebo více zařízení
- Odstranit skupinu
- Ovládat skupinu – vybrat režim ovládání a procházet obsah
- Nastavit hlasitost celé skupiny nebo jednotlivých zařízení v rámci skupiny
- Ovládat zařízení, která nebyla přiřazena k žádné skupině
- Ovládejte všechny režimy zařízení ICD2080, včetně internetového rádia, přehrávače médií, přehrávání USB, DAB, FM, Bluetooth, CD a AUX-In
- Upravte úroveň hlasitosti aktuálního přehrávání
- Nastavit ekvalizér pro různé předvolby zvuku
- Nastavit časovač Sleep
- Upravit zobrazený název rádia.

SLUCHÁTKA

Pokud chcete poslouchat hudbu ve sluchátkách, použijte sluchátka s 3,5mm stereofonním konektorem a zapojte je to zdířky pro sluchátka. Reprodukory se poté ztlumí.



Aby nedošlo k možnému poškození sluchu, nepoužívejte sluchátka pro přehrávání velmi hlasité hudby po delší dobu.

RESETOVÁNÍ DO VÝCHOZÍHO NASTAVENÍ

Resetování do výchozího nastavení změní všechna nastavení provedená uživatelem na výchozí hodnoty, takže dojde ke ztrátě času a data, konfigurace sítě a předvoleb. Aktuální verze softwaru zařízení ICD2080 je zachována, stejně jako registrace na portálu internetového rádia. Oblíbené stanice internetového rádia tedy budou zachovány, pokud zařízení ICD2080 na webové stránce portálu znovu nezaregistrujete pod jiným účtem.

ODSTRAŇOVÁNÍ POTÍŽÍ

Chyba	Nápravné opatření
Přístroj se nezapne.	Ujistěte se, že je správně připojen napájecí adaptér.
Automatické vypnutí	V důsledku požadavků ErP2 a ochrany životního prostředí se přístroj automaticky přepne do pohotovostního režimu, pokud se po dobu delší než 15 minut nepřehrává žádná hudba.
Není slyšet zvuk.	<ol style="list-style-type: none"> 1. Zapněte zvuk, neboť může být ztlumený 2. Zvyšte hlasitost. 3. Vytáhněte připojená sluchátka nebo reproduktor z konektoru.
Nelze navázat připojení k síti.	<ol style="list-style-type: none"> 1. Zkontrolujte kabel sítě LAN nebo funkci WLAN. 2. Zkuste v zařízení nastavit adresu IP. 3. V routeru aktivujte funkci DHCP a v zařízení znovu proveďte připojení. 4. V síti je aktivována brána firewall – nastavte odpovídající program takovým způsobem, aby umožňoval přístup. 5. Restartujte router

Nelze navázat připojení k WiFi.	<ol style="list-style-type: none"> 1. Zkontrolujte dostupnost sítě WLAN v routeru. 2. Umístěte zařízení blíže k routeru. 3. Zkontrolujte, zda je heslo správné.
Nelze navázat kabelové připojení.	<ol style="list-style-type: none"> 1. Zkontrolujte dostupnost sítě LAN v přístupovém bodu. 2. Znovu připojte kabel sítě LAN, nebo ho vyměňte.
Nebyla nalezena žádná stanice.	<ol style="list-style-type: none"> 1. Kromě sítě zkontrolujte i přístupový bod a bránu firewall. 2. Stanice nemusí být v současné době k dispozici, zkuste to znovu později nebo zvolte jinou stanici. 3. Odkaz na stanici byl změněn nebo stanice již nevysílá – požádejte o informace poskytovatele služeb. 4. Ručně přidáný odkaz na stanici není v pořádku, zkontrolujte jeho správnost a zadejte ho znovu.
Syčení v režimu FM	Zkontrolujte nebo přemístěte anténu FM. Přemístěte rádio.
V režimu DAB nejsou žádné dostupné stanice/přeskakuje nebo se přerušuje zvuk/.	<ol style="list-style-type: none"> 1. Přemístěte rádio. 2. Proveďte opětovné vyhledání pouze místních stanic (s vysokou silou signálu). 3. Ověřte místní pokrytí signálem DAB.
Budík nefunguje.	<ol style="list-style-type: none"> 1. Zapněte budík. 2. Ohledně nastavení hlasitosti přejděte na řešení v části „Není slyšet zvuk“. 3. Jako zvuk budíku byla vybrána stanice, ale není k dispozici připojení k síti. Změňte zdroj budíku nebo znovu nakonfigurujte připojení.
Není rozpoznána jednotka USB nebo přehrávač MP3.	<ol style="list-style-type: none"> 1. Zkontrolujte, zda je jednotka USB nebo přehrávač MP3 připojen správně. 2. Některé USB pevné disky vyžadují externí zdroj napájení; ujistěte se, že je připojen k napájení. 3. Ne všechny přehrávače MP3 lze přečíst přímo v zařízení – použijte místo nich jednotku USB.
NetRemote se nezobrazuje nebo se nepřipojí k ICD2080	<ol style="list-style-type: none"> 1. Znovu spusťte aplikaci. 2. Pokud probíhá současně několik datových proudů z více zařízení, může následně dojít ke zhroucení. Restartujte zařízení ICD2080 a/nebo své zařízení.
Všechny ostatní neurčené případy.	<p>Bez ohledu na režim provozu může zařízení ICD2080 po určité době provozu zpracovat velké množství dat, což způsobí zamrznutí nebo nesprávnou funkci. V případě potřeby restartujte zařízení ICD2080.</p> <p>Normální funkce výrobku může být rušena silným elektromagnetickým rušením. Pokud k tomu dojde, stačí podle návodu k obsluze výrobek restartovat a obnovit normální funkci. Pokud funkci nelze obnovit, používejte výrobek na jiném místě.</p>

	Zařízení nemusí správně fungovat, je-li provozováno v oblastech se silným rádiovým rušením. Jakmile bude zařízení mimo působení rušení, bude opět pracovat správně.
	V prostředí výzkumu odolnosti proti rušení nemusí zařízení fungovat. Jakmile je výzkum odolnosti proti rušení zastaven, zařízení automaticky obnoví běžnou funkci.

Aktuální návod k obsluze lze stáhnout z webu www.soundmaster.de.

Technické změny a chyby tisku jsou vyhrazeny.

Autorská práva jsou ve vlastnictví společnosti Wörlein GmbH, 90556

Cadolzburg, www.soundmaster.de

Kopírování pouze se souhlasem společnosti Woerlein GmbH



OCHRANA ŽIVOTNÉHO PROSTREDIA



Na konci životnosti výrobok nelikvidujte s bežným komunálnym odpadom. Odovzdajte ho na zberné miesto na recyklovanie elektrických a elektronických zariadení. Je to označené symbolom na výrobku, v používateľskej príručke a na obale.

Materiály sú opakovane použiteľné podľa príslušných značiek. Opakovaným používaním, recyklovaním alebo inou formou využívania starých zariadení významne prispievate k ochrane životného prostredia.

Podrobnosti o zberných miestach získate od miestnych orgánov.

	UPOZORNENIE Nebezpečenstvo zásahu elektrickým prúdom Neotvárajte!	
Výstraha: Aby sa znížilo nebezpečenstvo zásahu elektrickým prúdom, neodstraňujte kryt (ani zadnú časť). Vo vnútri sa nenachádzajú žiadne diely, ktorých údržbu by mohol vykonávať používateľ. Vykonávanie údržby prenechajte kvalifikovaným servisným pracovníkom.		



Tento symbol označuje prítomnosť nebezpečného napätia pod krytom, ktoré je dostatočne vysoké na spôsobenie zásahu elektrickým prúdom.



Tento symbol označuje prítomnosť dôležitých pokynov k prevádzke a údržbe zariadenia.



Použité batérie predstavujú nebezpečný odpad a NESMÚ sa likvidovať s komunálnym odpadom!
Ako zákazník máte **zákonnú povinnosť** odovzdať **všetky batérie** na ekologické recyklovanie – bez

ohľadu na to, či obsahujú alebo neobsahujú škodlivé látky*). **Batérie bezplatne odovzdajte na verejné zberné miesta vo vašom okolí alebo v obchodoch, v ktorých sa predávajú batérie príslušného druhu.**

Odovzdávajú len úplne vybité batérie.

***) označenie Cd = kadmium, Hg = ortuť, Pb = olovo**

	VÝSTRAHA – NEVIDITEĽNÉ LASEROVÉ ŽIARENIE PRI OTVORENÍ KRYTU ALEBO STLAČENÍ BEZPEČNOSTNEJ POISTKY. NEVYSTAVUJTE SA PÔSOBIENIU LASEROVÉHO LÚČA.
LASEROVÝ VÝROBOK TRIEDY 1 LUOKEN 1 LAISERLAITE KLASSE 1 LASER PRODUKT	

	Aby ste predišli poškodeniu sluchu, nepočúvajte dlho pri vysokej hlasitosti.
--	--

- Zariadenie používajte len v suchých vnútorných priestoroch.
- Chráňte zariadenie pred vlhkosťou.
- Neotvárajte zariadenie. **NEBEZPEČENSTVO ZÁSAHU ELEKTRICKÝM PRÚDOM!** Otváranie a servis zariadenia prenechajte kvalifikovaným pracovníkom.
- Zariadenie zapájajte len do správne nainštalovanej a uzemnenej zásuvky. Ubezpečte sa, že sieťové napätie zodpovedá špecifikáciám uvedeným na typovom štítku.
- Zabezpečte, aby napájací kábel bol počas prevádzky suchý. Zabráňte privretiu alebo akémukoľvek poškodeniu napájacieho kábla.
- Upozornenie pri odpájaní zariadenia: Napájacia zástrčka slúži ako pripojenie, preto musí vždy umožňovať manipuláciu.

Bezpečnostné, environmentálne a inštalačné pokyny

- Napájacia zástrčka slúži ako odpájacie zariadenie, s ktorým sa musí vždy dať manipulovať.
- Poškodený napájací kábel alebo zástrčku musí autorizované servisné centrum okamžite vymeniť.
- V prípade výskytu bleskov zariadenie okamžite odpojte od zdroja sieťového napätia.
- Deti musia byť pri používaní zariadenia pod dohľadom rodičov.
- Na čistenie zariadenia používajte len suchú tkaninu.
- Nepoužívajte ČISTIACE PROSTRIEDKY ani DRSNÉ TKANINY!
- Zariadenie inštalujte na miesto s dostatočným vetraním, aby ste predchádzali nahromadeniu tepla.
- Nezakrývajte vetracie otvory!
- Nebráňte vetraniu zakrytím vetracích otvorov predmetmi, napríklad novinami, obrusom, záclonou atď.
- Nevystavujte zariadenie kvapkajúcim ani striekajúcim kvapalinám a nekladte na zariadenie žiadne predmety naplnené kvapalinami, napríklad vázy.
- Nevystavujte jednotku priamemu slnečnému žiareniu, veľmi vysokým alebo veľmi nízkym teplotám, vlhkosti, vibráciám ani prášnému prostrediu.
- Nikdy sa nepokúšajte vkladať do ventilačných otvorov alebo do otváracej časti jednotky drôty, špendlíky ani iné podobné predmety.
- Zariadenie nainštalujte na bezpečné miesto, ktoré nie je vystavené vibráciám.
- Na zariadenie neumiestňujte žiadne zdroje otvoreného ohňa, napríklad horiace sviečky.
- Zariadenie nainštalujte čo najďalej od počítačov a mikrovlnných rúr, v opačnom prípade môže dôjsť k rušeniu rozhlasového príjmu.
- Kryt neotvárajte ani neopravujte. Nie je to bezpečné a vaša záruka tým stratí platnosť. Opravy smie vykonávať len autorizované servisné/zákaznícke stredisko.
- Zariadenie je vybavené „laserom triedy 1“. Nevystavujte sa laserovým lúčom, pretože môžu spôsobiť poranenie očí.
- Používajte len batérie bez obsahu ortuti a kadmia.
- Batérie nevystavujte nadmernému teplu, napríklad slnečnému žiareniu, ohňu a podobne.
- Použité batérie predstavujú nebezpečný odpad a NESMÚ sa likvidovať s komunálnym odpadom! Batérie odovzdajte u predajcu alebo na zberných miestach vo vašom okolí.
- Udržujte batérie mimo dosahu detí. Deti by mohli batérie prehltnúť. V prípade prehltnutia batérie sa okamžite obráťte na lekára.
- Pravidelne kontrolujte vaše batérie, aby nedošlo k ich vytečeniu.
- Toto zariadenie je určené na použitie v miernom podnebí, nie je vhodné na použitie v tropických krajinách.

OBSAH

UMIESTNENIE OVLÁDACÍCH PRVKO	2
DIALĽKOVÉ OVLÁDANIE	3
OBSAH BALENIA	5
POUŽÍVANIE DIALĽKOVÉHO OVLÁDANIA	5
ZAČÍNAME/NASTAVENIE	5
PRIPRAVTE PROSTREDIE SIETE	5
HLAVNÁ PONUKA	5
SYSTÉMOVÉ NASTAVENIA	6
EKVALIZÉR.....	8
SIEŤ	8
ČAS/DÁTUM	9
JAS.....	9
JAZYK	9
AKTUALIZÁCIA SOFTVÉRU	9
INFORMÁCIE	9
INTERNETOVÉ RÁDIO	10
SPOTIFY.....	11
PREHRÁVAČ MÉDIÍ	12
REŽIM CD.....	15
DAB	17
FM.....	18
<i>BLUETOOTH®</i>	19
POMOCNÝ VSTUP	20
PRECHOD DO REŽIMU SPÁNKU	20
BUDÍK.....	20
UNDOK.....	21
SLÚCHADLÁ.....	21
TOVÁRENSKÝ REŠTART	21
RIEŠENIE PROBLÉMOV	21

UMIESTNENIE OVLÁDACÍCH PRVKOV

POHĽAD SPREDU

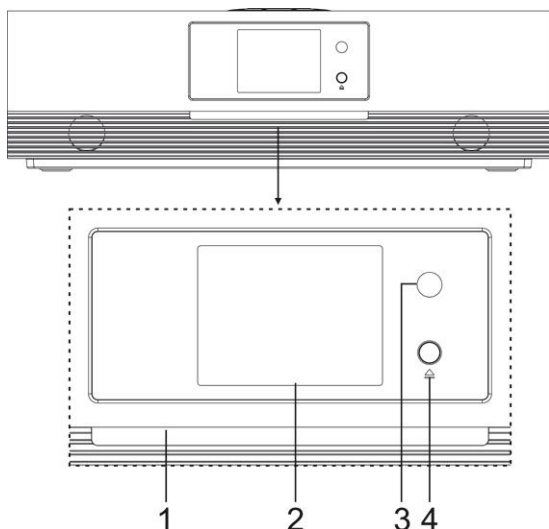

POHĽAD ZHORA

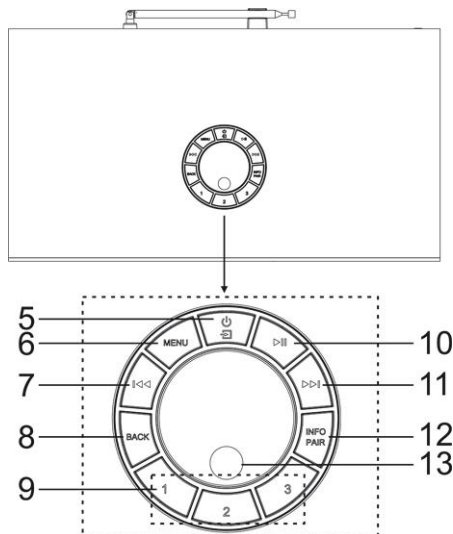

- | | |
|--|---|
| <p>1 CD slot</p> <p>2 Zobrazenie</p> <p>3 Senzor diaľkového ovládania</p> <p>4 ▲</p> <p>* Stlačením otvoríte dverka CD mechaniky</p> <p>5 </p> <p>* Stlačením a podržaním zapnete a vypnete</p> <p>* Stlačením zmeníte zdroj</p> <p>6 MENU</p> <p>* Stlačením zobrazíte ponuku</p> <p>7 </p> <p>* Stlačením vyberiete predchádzajúcu skladbu v režime CD/USB/FM/internetového rádia.</p> <p>8 BACK</p> <p>* Stlačením sa vrátite do predchádzajúcej ponuky</p> <p>9 1/2/3</p> <p>* V režime internetového rádia / DAB / FM vyberte uložené predvoľby staníc.</p> <p>* V režime internetového rádia / DAB / FM stlačením a podržaním uložíte aktuálnu stanicu.</p> | <p>10 </p> <p>* Stlačením spustíte a pozastavíte prehrávanie v režime CD, USB a BT</p> <p>11 </p> <p>* Stlačením vyberiete nasledujúcu skladbu v režime CD/USB/DAB/FM, internetového rádia.</p> <p>12 INFO/PAIR</p> <p>* Stlačením zobrazíte informácie v režime CD/USB/DAB/FM a internetového rádia.</p> <p>* Stlačením a podržaním aktivujete funkciu párovania v režime BT alebo odpojíte existujúce spárované zariadenie BT.</p> <p>13 NAVIGATE / VOLUME / OK</p> <p>* Stlačením vyberiete alebo preskočíte výber.</p> <p>* Otočením zvýšite alebo znížite úroveň hlasitosti</p> <p>* Otočením sa presunúť smerom nahor alebo nadol na obrazovke ponuky</p> |
|--|---|

POHĽAD ZOZADU

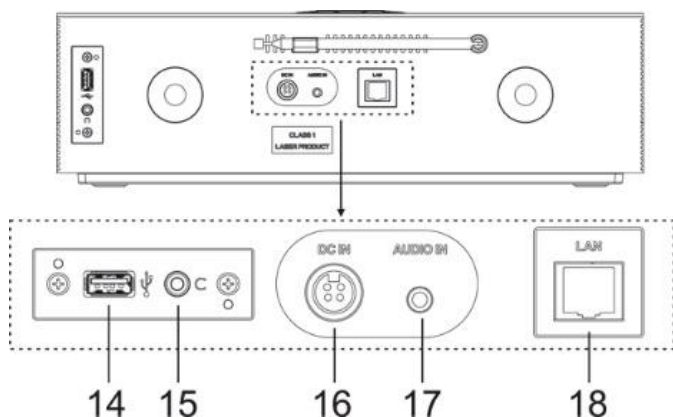





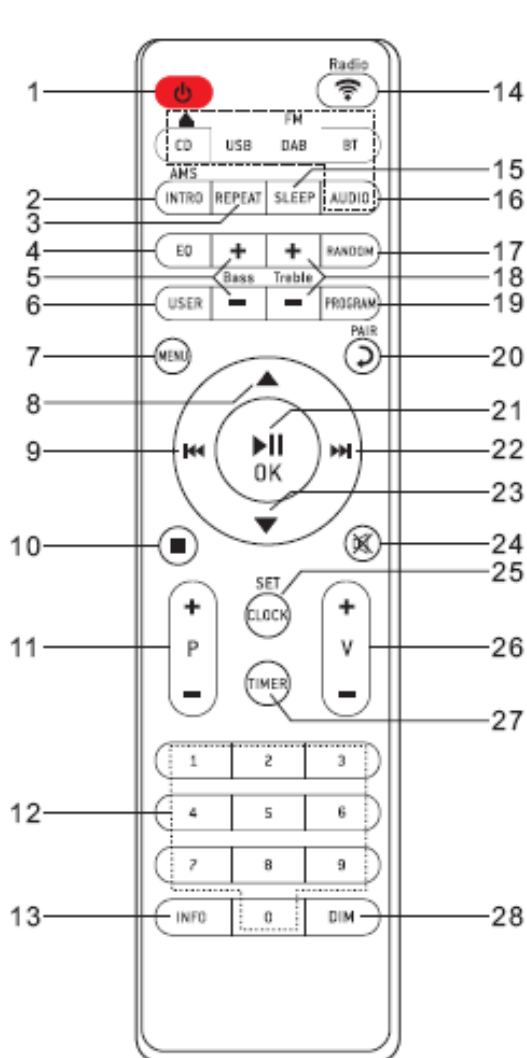



- 14 USB/5 V 1 A výstup
 - * Pripojenie pre zariadenie USB na prehrávanie hudby
 - * Pripojenie na nabíjanie mobilného zariadenia
- 15 Zásuvka na slúchadlá
- 16 DC IN
- 17 AUX IN
- 18 LAN

DIAĽKOVÉ OVLÁDANIE



- 1
 - * ZAPNUTIE jednotky alebo uvedenie jednotky do POHOTOVOSTNÉHO režimu
- 2 INTRO/AMS
 - * Stlačením spustíte prehliadanie všetkých skladiieb na disku CD
 - * Stlačením automaticky vyhľadáte kanál v režime DAB a FM; počas režimu vyhľadávania je možné opätovným stlačením vyhľadávanie zastaviť.
- 3 REPEAT
 - * Stlačením vyberiete a režim opakovaného prehrávania na disku CD
- 4 EQ
 - * Stlačením vyberiete zvukové charakteristiky: Normálny/Jazz/Rock/Klasický/Pop/Môj EKVALIZÉR
- 5 BASS+/-
 - * Stlačením upravíte BASY v POUŽÍVATEĽSKOM režime
- 6 USER
 - * Stlačením môžete upraviť basy a výšky v POUŽÍVATEĽSKOM režime
- 7 MENU
 - * Stlačením zobrazíte ponuku

8		17	RANDOM
	* Stlačením sa presuniete smerom nahor na obrazovke ponuky		* Stlačením spustíte náhodné prehrávanie skladieb na disku CD
9		18	TREBLE+/-
	* Stlačením a podržaním sa rýchlo presuniete späť na disku CD a USB		* Stlačením upravíte VÝŠKY v POUŽÍVATEĽSKOM režime
	* Stlačením vyberiete predchádzajúcu skladbu na disku CD a USB	19	PROGRAM
	* Stlačením zobrazíte zoznam kanálov v režime DAB, FM a internetového rádia		* Stlačením naprogramujete CD a predvolený kanál v režime DAB, FM a internetového rádia
	* Stlačením vykonáte jemné ladenie v režime FM		* Dlhým stlačením uložíte predvolené kanály
	* Stlačením a podržaním vykonáte manuálne ladenie v režime FM	20	PAIR
10			* Stlačením sa vrátite do predchádzajúcej ponuky
	* Stlačením zastavíte prehrávanie v režime CD/USB		* Stlačením a podržaním aktivujete funkciu párovania v režime BT alebo odpojíte existujúce spárované zariadenie BT
11	P+/-	21	
	* Stlačením preskočíte začiatok aktuálneho/predchádzajúceho/nasledujúceho albumu		* Stlačením spustíte/pozastavíte prehrávanie v režime BT/CD/USB a internetového rádia
	* Stlačením vyberiete predchádzajúci/nasledujúci predvolený kanál v režime FM a DAB		* Výber alebo preskočenie nasledujúcej ponuky v režime BT/CD/USB a internetového rádia
12	Číselné hodnoty 0 – 9	22	
13	INFO		* Stlačením a podržaním sa rýchlo presuniete dopredu na disku CD a USB
	* Stlačením zobrazíte informácie v režime CD/USB/DAB/FM a internetového rádia		* Stlačením vyberiete nasledujúcu skladbu na disku CD a USB
14	RADIO/ 		* Stlačením zobrazíte zoznam kanálov v režime DAB/FM a internetového rádia
	* Stlačením vyberiete internetové rádio		* Stlačením vykonáte jemné ladenie v režime FM
15	SLEEP		* Stlačením a podržaním vykonáte manuálne ladenie v režime FM
	* Stlačením nastavíte časovač spánku	23	
16	CD  /USB/DAB/FM/BT/AUDIO		* Stlačením sa presuniete smerom nadol na obrazovke ponuky
	* Stlačením vyberiete príslušný zdroj ZVUKU. (CD/USB/DAB/FM/BT/ZVUK)		

24  * Stlačením stlmíte alebo obnovíte zvuk	26 V+/- * Stlačením zvýšite/znížite úroveň hlasitosti
25 CLOCK * Stlačením a podržaním nastavíte hodiny	27 TIMER * Stlačením nastavíte časovač
	28 DIM * Stlačením vyberiete rôzne úrovne jasnosti obrazovky displeja

OBSAH BALENIA

- Hlavná jednotka
- Diaľkové ovládanie
- 2 x batéria (AAA)
- AC adaptér
- Návod na obsluhu

POUŽÍVANIE DIAĽKOVÉHO OVLÁDANIA

1. Zatláčením a posunutím zadného krytu otvorte priestor pre batérie diaľkového ovládania.
2. Vložte dve batérie veľkosti AAA. Uistite sa, že póly (+) a (-) na batériách zodpovedajú pólom (+) a (-) vyznačeným v priestore pre batérie.
3. Zatvorte kryt priestoru pre batérie.

ZAČÍNAME/NASTAVENIE

Pomocou priloženého zdroja pripojte jednotku k vhodnému sieťovému napájaniu. Po zobrazení úvodnej obrazovky sa spustí naposledy používaný režim počúvania. Pri prvom spustení jednotky sa nastavenie sprievodcu spustí automaticky.

PRIPRAVTE PROSTREDIE SIETE

Presvedčte sa, že ste nastavili bezdrôtovú sieť a máte WEP, WPA alebo WPA2 bezpečnostné heslo potrebné na aktiváciu pripojenia. Na jednoduché párovanie sieťového zariadenia a zariadenia ICD2080 môžete použiť aj funkciu WPS (chránené nastavenie WiFi). Skontrolujte, či svetelné indikátory na sieťovom zariadení sú v príslušnom stave.

Zariadenie môžete tiež pripojiť k smerovaču pomocou kábla LAN (nie je súčasťou dodávky). Za týmto účelom zapojte jeden koniec kábla LAN do zásuvky LAN na zadnej strane a druhý koniec do voľnej zásuvky na smerovači.

HLAVNÁ PONUKA

V hlavnej ponuke si môžete zvoliť nasledovné režimy: Internet Radio, Spotify, Media player (USB), DAB, FM, Bluetooth®, CD, AUX-In, Sleep a Alarm.





SYSTEMOVÉ NASTAVENIA

Pri prvom spustení sa vás režim spýta, či si želáte spustiť nastavenie sprievodcu. Nastavenie sprievodcu vás prevedie cez základné parametre nastavenia času/dátumu a sieťového pripojenia. Ak si želáte neskôr zmeniť akékoľvek nastavenie, všetky funkcie nastavení sú dostupné v ponuke nastavení.

Poznámka: Ak je sprievodca nastavením predčasne zrušený bez nastavenia siete, zariadenie vygeneruje svoj vlastný prístup WiFi, aby ho bolo možné nakonfigurovať pomocou aplikácie UNDOK APP.



Indikátor sieťového pripojenia:

-  = Sieťové pripojenie je nadviazané
-  = Sieťové pripojenie nebolo nadviazané

1. Jazyk

Vyberte požadovaný jazyk ponuky.

2. Všeobecné nariadenie o ochrane údajov

Aby inštalácia mohla pokračovať, potvrdíte politiku ochrany osobných údajov pomocou tlačidla „NAVIGATE/OK“.

Ďalšie informácie nájdete na www.frontiersmart.com/privacy

3. Asistent nastavenia

Ak chcete pokračovať v nastavovaní, vyberte možnosť „ÁNO“. Ak vyberiete možnosť „NIE“, na nasledujúcom displeji sa zobrazí otázka, či by sa mal sprievodca nastavením spustiť pri ďalšom zapnutí zariadenia.

4. Formát zobrazenia času/dátumu

Zvoľte 12- alebo 24-hodinový časový formát.

5. Automatická aktualizácia

Čas a dátum môžu byť aktualizované manuálne alebo automaticky z DAB, FM alebo siete.

Automatická aktualizácia pracuje s údajmi zaslanými cez DAB, FM alebo internet. Hodiny sú aktualizované len v príslušnom režime, preto odporúčame zvoliť režim, ktorý používate pravidelne.

DAB a FM používajú časové signály šírené rádiovými vlnami. Sieť používa časový signál zaslaný z portálu internetového rádia v režime pripojenia akejkoľvek siete.

6. Časová zóna/letný čas

Nastavte svoju časovú zónu. Ak vaša krajina využíva letný čas, zapnite možnosť letného času. (K dispozícii iba vtedy, keď je vybratá možnosť automatickej aktualizácie prostredníctvom internetu.)

Manuálna aktualizácia

Ak nenastavíte aktualizáciu, sprievodca vás upozorní, aby ste nastavili čas a dátum manuálne. Dátum a čas sú zobrazené vo formáte dd-mm-rrrr a hh:mm.

Aktívna hodnota sa rozblíka. Upravte jednotlivé hodnoty pomocou gombíka „**NAVIGATE**“. Keď je hodnota nastavená, pre pokračovanie nastavenia ďalšej hodnoty stlačte gombík.

7. Sieť

Nechat' pripojenú sieť

Túto možnosť vyberte, keď má jednotka v pohotovostnom režime pripojenie k sieti. Keď je funkcia potvrdená, jednotka sa rýchlejšie pripojí k internetu a jednotku je možné zapnúť pomocou aplikácie „UNDOK“.

Poznámka: Táto funkcia mierne zvyšuje spotrebu energie v pohotovostnom režime.

Oblasť Wlan

Na získanie optimálnej pripojiteľnosti WLAN vyberte oblasť WLAN: Európa.

Vyhľadávanie siete

Zariadenie ICD2080 je kompatibilné so všetkými bežnými sieťovými protokolmi a spôsobmi šifrovania. Vyhľadáva dostupné siete a vytvorí ich zoznam. Ak je zariadenie pripojené k sieti pomocou kábla LAN, vyberte vo výbere položku „Kábel“.

V prípade bezdrôtového spojenia budete požiadaní, aby ste v ďalšom kroku zadali šifru (iba WiFi!). Ak chcete zadať kľúč siete, pomocou gombíka „**NAVIGATE**“ posúvajte kurzor po znakoch a na potvrdenie stlačte tlačidlo „**OK**“. Keď je každý znak zvolený, kľúč je zostavený v hornej časti displeja.

Otočením navigačného kolieska dozadu pred prvými znakmi sú k dispozícii tri možnosti – „Backspace“, „OK“ a „Cancel“.

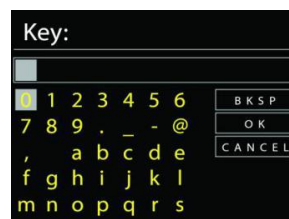

Šifrovaná sieť „WPS“

Šifrované siete WPS sú označené písmenami **WPS** na začiatku názvu siete, keď zariadenie ICD2080 vyhľadáva dostupné AP. Použite jednu z nasledujúcich metód pripojenia: Na jednotke sa nachádza kláves so skratkou WPS.

Stlačiť tlačidlo

Zariadenie ICD2080 zobrazí výzvu na stlačenie tlačidla pripojenia na routeri. Potom hľadá sieť pripravenú na pripojenie a pripojí sa.

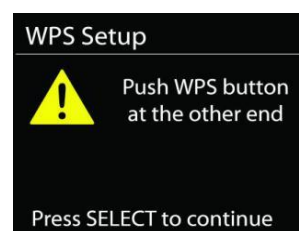

Pin

Zariadenie ICD2080 vytvorí 8-ciferné číslo kódu, ktoré zadáte do bezdrôtového routera, prístupového bodu alebo externého registrátora.

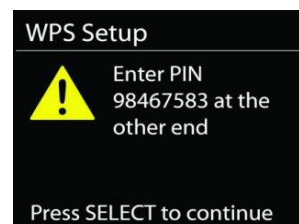

Preskočiť WPS

Zadajte kľúč ako pre štandardnú šifrovanú sieť.

Viac informácií o nastavení šifrovanej siete WPS si prečítate v návode na používanie routera WPS.

Dokončenie

Zariadenie ICD2080 sa pokúsi pripojiť k vybranej sieti.



Ak je nastavenie úspešné, zobrazí sa ako pripojená. Ak pripojenie zlyhá, zariadenie ICD2080 prejde späť na predchádzajúcu obrazovku, aby sa pokus uskutočnil znova.

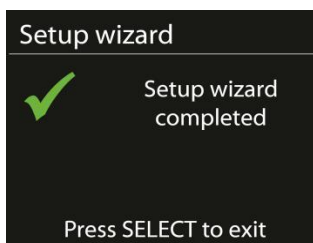

Stlačením tlačidla „OK“ ukončíte sprievodcu nastavením.

EKVALIZÉR

K dispozícii je niekoľko predvolených režimov EQ: Normal, Jazz, Rock, Classic, Pop a My EQ. (zmenený obrázok)

V nastaveniach Môj EQ si môžete vytvoriť vlastný EQ s vlastnými nastaveniami basov a výšok.

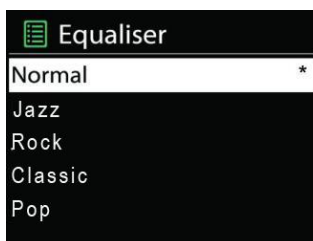

SIEŤ

- **Sprievodca sieťou**
Ak si želáte pripojiť sa k bezdrôtovej sieti, vstúpte do vyhľadávania AP SSID, potom zadajte kľúč WEP/WPA alebo vyberte Stlačiť tlačidlo/Pin/Preskočiť WPS.
- **Nastavenie PBC Wlan**
Stlačte tlačidlo Konfigurácia, slúži na pripojenie AP, ktorý podporuje WPS (z angl. Wi-Fi Protected Setup, Chránené nastavenie Wi-Fi).
- **Nastavenia zobrazenia**
Zobraziť informácie o aktuálne pripojenej sieti: aktuálne pripojenie, adresa MAC, oblasť Wlan, DHCP, SSID, adresa IP, maska podsiete, adresa brány, primárny DNS a sekundárny DNS.
- **Oblasť Wlan**
Na získanie optimálnej pripojiteľnosti WLAN vyberte oblasť WLAN: Európa alebo Austrália.

- **Manuálne nastavenia**

Zvoľte bezdrôtové sieťové pripojenie a aktivujte alebo deaktivujte DHCP (z angl. Dynamic Host Configuration Protocol, protokol dynamickej konfigurácie hostiteľa).

- **Profil siete**

ICD2080 si pamätá posledné štyri bezdrôtové siete, ku ktorým bol pripojený a ak niektorú z nich nájde, automaticky sa k nej pokúša pripojiť. Odtiaľ si môžete prezrieť zoznam registrovaných sietí. Nechcené siete môžete vymazať otočením a stlačením, následnou voľbou YES potvrdíte vymazanie.

- **Nechat' pripojenú sieť**

Ak si zvolíte možnosť Nechat' pripojenú sieť, Wi-Fi sa nevypne, dokonca ani vtedy, ak ste v pohotovostnom režime. V opačnom prípade bude pripojenie dostupné iba v režimoch internetového rádia a iných hudobných prehrávačov. Táto voľba umožňuje, aby bol ICD2080 pripravený na streamovanie DLNA v akomkoľvek prevádzkovom režime.

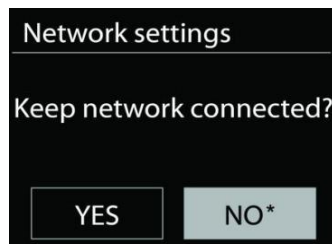

Ak ste vybrali možnosť Nechat' pripojenú sieť, zvýši sa spotreba energie pohotovostného režimu.

ČAS/DÁTUM

Nastavte manuálnu alebo automatickú aktualizáciu času, formát času, časovú zónu a svitanie.

JAS

Môžete nastaviť podsvietenie každého prostredia (normálne alebo pohotovostné) na vysoké, stredne vysoké, stredné, stredne nízke, nízke alebo vypnuté

JAZYK

Zmeňte podľa svojho výberu.

AKTUALIZÁCIA SOFTVÉRU

Niekedy sa vytvárajú aktualizácie softvéru kvôli oprave chýb a/alebo doplnkovým funkciám. Môžete to skontrolovať buď manuálne alebo nastaviť ICD2080 na pravidelnú automatickú kontrolu (toto je predvolené). Ak sa rozpozná novší dostupný softvér, zobrazí sa otázka, či chcete pokračovať v aktualizácii. Ak súhlasíte, nový softvér sa stiahne a nainštaluje. Po aktualizácii softvéru sa zachovávajú všetky používateľské nastavenia.

POZNÁMKA: Pres začatím aktualizácie softvéru sa uistite, že je ICD2080 pripojený do stabilného sieťového pripojenia. Odpojenie zdroja počas aktualizácie môže permanentne poškodiť jednotku.

INFORMÁCIE

Zobraziť verziu firmware a rádiové ID.

INTERNETOVÉ RÁDIO

Zariadenie ICD2080 dokáže prehrávať tisíce rádiostaníc a druhov zvukového vysielania z celého sveta prostredníctvom širokopásmového internetového pripojenia.

Keď vyberiete možnosť Internet radio, zariadenie ICD2080 sa priamo skontaktuje s portálom internetového rádia Silicon (je podporovaný Airable), aby sa získal zoznam staníc.



Portál taktiež umožňuje viacnásobné zoznamy obľúbených staníc, ktoré si môžete prispôsobiť.

Ak práve počúvate internetovú rádiostanicu, namiesto tlačidla PONUKA, ktorým prejdete do prvej ponuky režimu internetového rádia, stlačte radšej tlačidlo **BACK**, okamžite sa vrátite do "MENU" naposledy navštívenej vetvy stromu ponuky.

- **Naposledy počúvané**

Pri reštartovaní režimu internetového rádia sa zvolí naposledy počúvaná stanica. Ak si želáte zvoliť ďalšie nedávno počúvané rádio, tu zvolte stanicu zo zoznamu. V hornej časti zoznamu sa zobrazia najnovšie počúvané stanice.

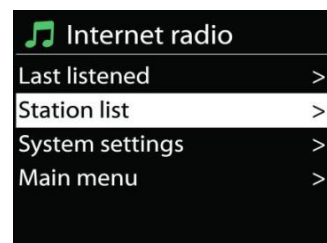

- **Zoznam staníc**

Prehľadávajúce internetové vysielanie, ktoré je rozdelené do rôznych kategórií, Location, Genre, Popular a New. Stanicu môžete nájsť aj vyhľadávaním pomocou kľúčového slova.

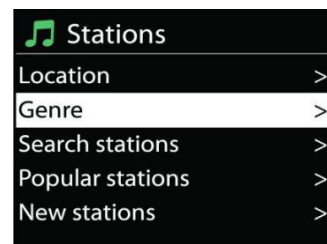

- **Obľúbené**

Obľúbené sú uložené v internetovom rádiovom portáli a sú dostupné cez všetky internetové rádiá registrované na rovnaký účet. Predtým, než sa obľúbené môžu použiť, rádio musí byť registrované na internetovom rádiovom portáli.

- **Moje pridané stanice**

Napriek tomu, že internetový rádiový portál obsahuje tisíce staníc, môže sa stať, že budete chcieť počúvať stanicu, ktorá nie je na zozname. Svoju stanicu si môžete pridať cez portál.

Ak si želáte registrovať svoju jednotku ICD2080, najprv musíte získať jedinečný prístupový kód rádia na portál, preto zvolte Station list > Help > Get access code. Nemýľte si prístupový kód na portál s ID rádia z nastavení systému.

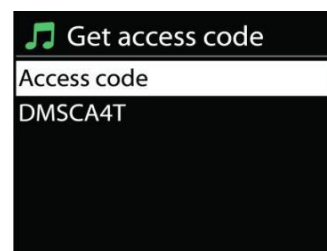

Navštívte portál na <http://nuvola.link/sr>

Ak je toto vaša prvá návšteva portálu, zaregistrujte si nový účet zadaním nasledujúcich informácií:

- prístupový kód,
- vaša emailová adresa,
- heslo,
- model rádia.

Ak už máte účet a želáte si pridať internetové rádio, prihláste sa do vášho účtu a vyberte My preferences > Add another Wi-Fi radio.

Keď už je vaše rádio zaregistrované na portáli, okamžite môžete začať používať obľúbené internetové rádiá a funkcie pridaných staníc.

- **Predvolenia**

Ak chcete uložiť internetovú rozhlasovú stanicu, stlačte a podržte tlačidlo „**PROGRAM**“, kým sa na displeji nezobrazí stanica, ktorá sa má uložiť, potom vyberte miesto uloženia a potvrdte výber pomocou „**OK**“.

Ak chcete vyvolať predvolenú stanicu, krátko stlačte jedno z tlačidiel 0-9 na diaľkovom ovládači alebo stlačte tlačidlo „**PROGRAM**“, zvolte požadovanú stanicu a potvrdte tlačidlom „**OK**“.

Stanice môžete uložiť aj priamo stlačením a podržaním tlačidiel staníc 1-3 na prístroji. Stlačte a podržte príslušné tlačidlo stanice, kým sa na displeji nezobrazí „uložené“. Uložené stanice vyvoláte stlačením požadovaného tlačidla stanice.

- **Informácie o aktuálnom prehrávaní**

Počas prehrávania kanála obrazovka zobrazuje jeho názov a popis. Ak chcete zobrazíť ďalšie informácie, stlačte tlačidlo „**INFO**“ na rádiu alebo diaľkovom ovládaní. Zakaždým, keď stlačíte tlačidlo c „**INFO**“, zobrazí sa iný súbor informácií v cykle: názov/popis, žáner/umiestnenie, spoľahlivosť, kodek/vzorkovacia rýchlosť, vyrovnávacia pamäť prehrávania a dnešný dátum.

SPOTIFY

Použite svoj telefón, tablet alebo počítač ako diaľkový ovládač pre Spotify. Postup nájdete na stránke spotify.com/connect.

Softvér Spotify podlieha licenciám tretích strán, ktoré sa nachádzajú na lokalite: <https://www.spotify.com/connect/third-party-licenses>

PREHRÁVAČ MÉDIÍ

Režim prehrávača hudby prehráva zvukové súbory vo formátoch MP3, WMA, WAV, AAC, FLAC alebo ALAC z počítača v miestnej sieti. Ak už prehrávate hudobný súbor, môžete na rádiu stlačiť tlačidlo „**BACK**“ na rýchly návrat do naposledy navštívenej vetvy stromu ponuky.

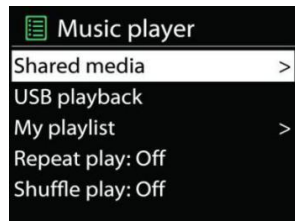

Na prehrávanie predchádzajúcej alebo nasledujúcej skladby môžete použiť tlačidlo „**▶▶**“ alebo „**◀◀**“.

- **Zdieľané médiá**

Ak nastavíte zdieľané médiá, mali by ste vidieť vstup pozostávajúci z <názov počítača>: <Názov zdieľaného média>. Ak nemáte viac ako jeden počítač zdieľajúci médiá, alternatívy sú uvedené na zozname. Vyberte zdieľané médiá, ktoré chcete prehrať.



Počnúc týmto bodom sú ponuky generované zo serveru zdieľaných médií. Prvá ponuka zobrazuje zoznam typov médií, napríklad hudba, video, obrázky a zoznam skladieb. Zariadenie ICD2080 dokáže prehrávať iba hudbu a zoznamy skladieb.

K dispozícii je aj funkcia vyhľadávania, ktorá nájde skladbu podobným spôsobom ako vyhľadávanie internetového rádia.

Z hudby sa dajú skladby vyberať na základe rôznych kategórií, napríklad žáner, umelec, album, skladateľ a hodnotenie. Po vyhľadaní skladby, ktorú chcete prehrať, stlačte gombík „**NAVIGATE**“.



Krátkym stlačením skladbu ihneď prehráte.

- **Odstránenie servera**

Niekedy môže byť nevyhnutné odstrániť otázniky zobrazovania servera v prednej časti názvu servera zo zoznamu serverov. Napríklad, ak sa zariadenie presunie do novej siete alebo, ak sa z vašej aktuálnej siete odstráni Vzdialené zapnutie počítača.

Ak si želáte vykonať túto funkciu: choďte do ponuky použitím Menu button > Prune servers > and select Yes.

- **Prehrávanie USB**

Počnúc týmto bodom sú ponuky generované zo zložiek na USB. Priečinky prehľadávajú pomocou gombíka „**NAVIGATE**“ a tlačidla „**BACK**“ alebo pomocou aplikácie UNDOK. Displej zobrazuje názvy zložiek a súborov (nie nutne názvy stôp).

Po vyhľadání skladby, ktorú chcete prehrať, stlačte gombík „**NAVIGATE**“ na zariadení alebo kliknite na názov piesne v aplikácii UNDOK.



- **Opakovať/prehrať v náhodnom poradí**

Umožňuje opakovanie skladieb alebo prehrávanie v náhodnom poradí.

- **Informácie o aktuálnom prehrávaní**

Počas prehrávania zvukovej stopy obrazovka zobrazuje zvukovú stopu a umelca (UPnP). K dispozícii je aj lišta priebehu s údajmi o uplynulom a celkovom čase zvukovej stopy. V spodnej časti obrazovky indikuje ikona UPnP v závislosti od zdroja. Ak si želáte zobrazit ďalšie informácie, stlačte tlačidlo „**INFO**“.

Zakaždým, keď stlačíte tlačidlo „**INFO**“, zobrazí sa iný súbor informácií v cykle: zvuková stopa/umelec/lišta priebehu/časy zvukovej stopy, album, kodek/vzorkovacia rýchlosť, vyrovnávací pamäť prehrávania a dnešný dátum.

- **DMR (streamovanie DLNA)**

Zdieľaná hudba predstavuje spôsob streamovania hudby, ktorým vyhľadávate zoznam hudby a ovládate prehrávanie zo zariadenia ICD2080. Táto téma obsahuje ďalší spôsob streamovania hudby, ktorý nie je nevyhnutný na ovládanie prehrávania na zariadení ICD2080.

Môžete zdieľať hudobné súbory z počítača, mobilného telefónu so systémom Android alebo tabletu a priamo použiť počítač, mobilný telefón so systémom Android, tablet alebo iPhone/iPad a ovládať prehrávanie hudby na zariadení ICD2080. Jednoducho sa to volá streamovanie DLNA.



• **Ovládanie na PC**

Systémové požiadavky PC pre DLNA sú **Windows 10** alebo vyšší spolu s **Windows Media Player 12**.

Nastavte, ako je uvedené nižšie:

Najprv zdieľajte médiá so zariadením ICD2080 na počítači.

Control Panel > Network and Internet > Network and Sharing Center > Media streaming options

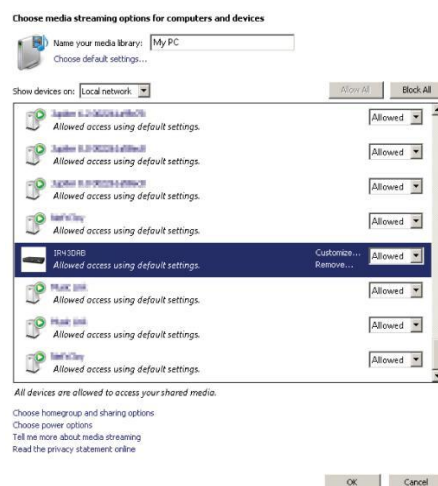

Otvorte **Windows Media Player**, zapnite **Allow remote control of my Player**.



Kliknite pravým tlačidlom na akúkoľvek hudbu v knižnici a vyberte **Prehrať** v ICD2080. Následne sa objaví okno prehrávania hudby na streamovanie.

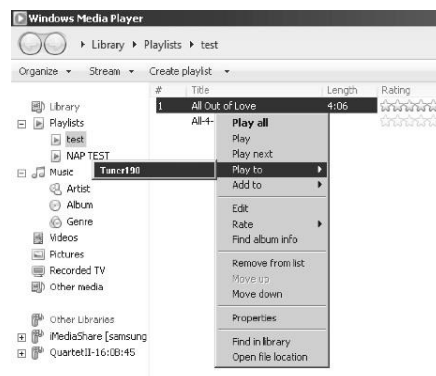

Následne sa objaví okno prehrávania hudby na streamovanie.



• **Ovládanie na smartfóne/tablete**

Môžete vyhľadávať (pomocou kľúčového slova: DLNA) a inštalovať akúkoľvek bezplatnú alebo komerčnú DLNA aplikáciu z **Google Play** alebo **Apple Store**, ak používate mobil s Androidom, tablet alebo iPhone/iPad.

V mobile s Androidom, tablete alebo iPhone/iPad sa odporúča používať **iMediaShare**.

Postupy na prehrávanie zdieľanej hudby v aplikácii sú nasledovné:

1. Vyberte zariadenie ICD2080 ako prehrávač.
2. Vyberte server hudby a vyberte hudbu.

POZNÁMKA: Niektoré aplikácie nemusia podporovať streaming hudby z iPhone/iPod, ale iPhone/iPod je napriek tomu možné použiť na ovládanie streamingu hudby z iných serverov.

Niektoré aplikácie môžu dovoliť prehrávanie hudby viacerým prehrávačom súčasne.

Niektoré aplikácie dokážu vytvoriť zoznam skladieb, ak si vyberiete viac hudby.

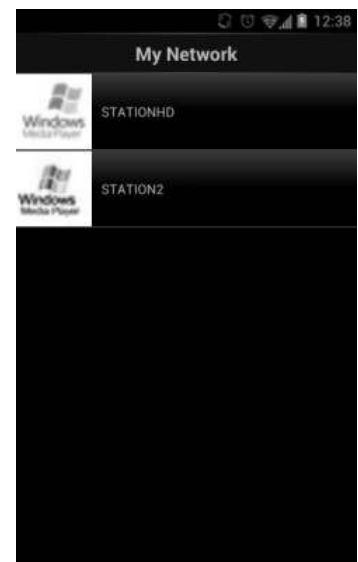
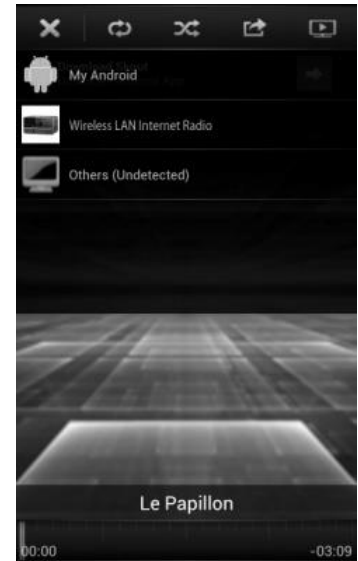

Ak je to nutné a chcete používať DLNA streaming, preštudujte si pokyny o softvéri alebo aplikácii, ktorú používate.



REŽIM CD

Nesprávne používanie môže spôsobiť poškodenie materiálu!

Do prehrávača diskov CD nekladajte žiadne nahrávacie médium, ktoré sa odlišuje od štandardného formátu CD (napr.: mini-disky). Nemusia sa správne prehrať a vysunúť. Do prehrávača diskov CD vložte naraz iba jeden disk.

1. Stlačte tlačidlo  na jednotke a stláčajte tlačidlo  dovtedy, kým sa nezobrazí „CD“, potom stlačte tlačidlo „OK“ na gombíku alebo stlačte tlačidlo „CD“ na diaľkovom ovládaní, čím zvolíte disk CD.
2. Pomaly zatlačte disk CD do zariadenia tak, aby strana so štítkom smerovala nahor, až kým vás zariadenie samo nezatahne. Na displeji sa zobrazí nápis „Loading“ a počas načítania disku nebudú fungovať funkcie disku.

Po načítaní obsahu sa automaticky začne prehrávanie. Na displeji sa zobrazí nápis „No Disc“, keď je jednotka nastavená na režim CD a vnútri sa nenachádza žiadny disk CD. Pre vysunutie CD stlačte na prístroji tlačidlo „▲“.

- Ak chcete pozastaviť/obnoviť prehrávanie disku CD, stlačte tlačidlo „▶||“
- Ak chcete prepnúť na nasledujúcu skladbu, stlačte jedenkrát tlačidlo „▶▶“
- Ak chcete rýchlo posunúť skladbu dopredu, stlačte a podržte tlačidlo „▶▶▶“.
- Ak chcete prepnúť na predchádzajúcu skladbu, stlačte jedenkrát tlačidlo „◀◀“
- Ak chcete rýchlo posunúť skladbu dozadu, stlačte a podržte tlačidlo „◀◀◀“.
- Ak chcete zastaviť prehrávanie disku CD, stlačte tlačidlo „■“ na diaľkovom ovládaní.

Programovanie disku CD

1. Nastavenie jednotky v režime zastavenia
2. Stlačte tlačidlo „PROGRAM“ na diaľkovom ovládaní. Na displeji sa zobrazí „T01 P01“ a „T01“ bude blikať.
3. Pomocou tlačidla „◀◀“ alebo „▶▶“, alebo číslic 0 až 9 na diaľkovom ovládaní zvolíte skladbu, ktorá sa má naprogramovať, a skladbu potvrdíte stlačením tlačidla „PROGRAM“ na diaľkovom ovládaní. Displej sa zmení na „P02“.
4. Ak chcete zvoliť viacero skladieb, zopakujte krok 3.
5. Ak sú všetky skladby naprogramované, stlačte tlačidlo „▶||“ na jednotke alebo diaľkovom ovládaní a spustíte naprogramované prehrávanie.

Režim prehrávania v náhodnom poradí

Stlačte tlačidlo „RANDOM“ na diaľkovom ovládaní. Na displeji sa zobrazí indikátor prehrávania v náhodnom poradí.

Opakovanie jednej skladby

Počas prehrávania jedenkrát stlačte tlačidlo „REPEAT“ na diaľkovom ovládaní, čím sa zopakuje prehrávanie piesne, ktorú počúvate.

Opakovať všetky skladby

Počas prehrávania dvakrát stlačte tlačidlo „REPEAT“ na diaľkovom ovládaní, čím sa budú opakovať všetky piesne z disku CD. Ak chcete zrušiť režim opakovania, stlačte tlačidlo „REPEAT“ na diaľkovom ovládaní, až kým všetky symboly na displeji nezmiznú.

Funkcia obnovenia prehrávania

Ak zmeníte režim alebo vypnete prístroj a vrátite sa do režimu CD, prístroj spustí prehrávanie od posledného bodu.

Ak stlačíte tlačidlo „▶||“ a spustíte prehrávanie znova, jednotka sa spustí od prvej skladby (skladba 1).

DAB

Režim DAB získava digitálne rádiové signály DAB alebo DAB plus a zobrazuje informácie o stanici, steamovaní zvuku a podrobnostiach programu.



• Vyhľadávanie staníc

Pri prvom vybratí režimu rádia DAB alebo ak je zoznam staníc prázdny, zariadenie ICD2080 automaticky vykoná úplné vyhľadávanie, aby sa zistilo, ktoré stanice sú k dispozícii. Na aktualizáciu zoznamu staníc možno budete musieť spustiť vyhľadávanie manuálne, a to kvôli jednému z nasledujúcich dôvodov:

- Dostupné stanice sa z času na čas menia.
- Ak príjem pre pôvodné vyhľadávanie nebol dobrý, výsledkom môže byť prázdny alebo neúplný zoznam dostupných staníc.
- Ak máte slabý príjem niektorých staníc (šušťanie), pravdepodobne si budete želať pripojiť na zoznam len stanice s dobrou intenzitou signálu.

Ak chcete vyhľadávanie spustiť manuálne, vyberte možnosť Úplné vyhľadávanie. Ak chcete vyhľadávať iba stanice s dobrou intenzitou signálu, vyberte možnosť Lokálne vyhľadávanie.

Hneď ako je skenovanie dokončené, rádio zobrazí zoznam dostupných staníc.

Ak si želáte odstrániť stanice, ktoré sú zobrazené, ale nedostupné, vyberte Odstrániť neplatné.

Stlačením tlačidla „**BACK**“ zobrazíte zoznam staníc a stlačením tlačidla „**OK**“ vykonáte potvrdenie. Po výbere stanica hrá a obrazovka zobrazuje informácie o stanici, zvukovej stope alebo relácii vo vysielaní.

• Predvolenia

Ak chcete uložiť internetovú rozhlasovú stanicu, stlačte a podržte tlačidlo „**PROGRAM**“, kým sa na displeji nezobrazí stanica, ktorá sa má uložiť, potom vyberte miesto uloženia a potvrdte výber pomocou „**OK**“.

Ak chcete vyvolať predvolenú stanicu, krátko stlačte jedno z tlačidiel 0-9 na diaľkovom ovládači alebo stlačte tlačidlo „**PROGRAM**“, zvolte požadovanú stanicu a potvrdte tlačidlom „**OK**“.

Stanice môžete uložiť aj priamo stlačením a podržaním tlačidiel staníc 1-3 na prístroji. Stlačte a podržte príslušné tlačidlo stanice, kým sa na displeji nezobrazí „uložené“. Uložené stanice vyvoláte stlačením požadovaného tlačidla stanice.



- **Informácie o aktuálnom prehrávaní**

Počas prehrávania vysielania sa na obrazovke zobrazí jeho názov a DLS (časť dynamického označenia), informácie vysielané stanicou poskytujúce informácie v reálnom čase, napríklad názov programu, názov skladby a detaily kontaktu. Stereo vysielania sa indikujú ikonou v spodnej časti obrazovky. Ak si želáte zobrazit' ďalšie informácie, na rádiu stlačte tlačidlo „**INFO**“.

Zakaždým, keď na rádiu stlačíte tlačidlo „**INFO**“, zobrazí sa iný súbor informácií v cykle: text DLS, typ programu, skupinový názov/frekvencia, intenzita signálu/chybovosť, bitová rýchlosť/kodek/kanály a dnešný dátum.

- **Nastavenia**
Kompresia dynamického rozsahu

Ak počúvate hudbu s vysokým dynamickým rozsahom v hlučnom prostredí, možno si budete želať komprimovať dynamický rozsah zvuku. Tiché zvuky budú hlasnejšie a hlasné zvuky tichšie. Kompresiu dynamického rozsahu môžete zmeniť na vypnutú, zapnutú alebo nízku.

Poradie staníc

Môžete si zvolit' poradie v zozname staníc DAB buď na alfanumerické, skupinové alebo platné.

Skupinové poradie uvádza skupiny staníc vysielané spoločne v rovnakej skupine. Platné poradie uvádza najprv platné stanice alfanumericky, potom stanice, ktoré nevysielajú.

FM

Režim rádia FM získava analógové rádio z pásma FM a zobrazuje informácie RDS (systém údajov rádia) o stanici a kde vysielala.

Ak chcete vykonať úplné vyhľadávanie, stlačte tlačidlo „**INTRO**“ diaľkového ovládania. Spustí sa zobrazenie frekvencie a vyhľadávanie celého pásma FM.

Na manuálne vyhľadávanie stlačte a podržte tlačidlo „**◀◀**“ alebo „**▶▶**“ na paneli, alebo tlačidlo „**P+**“, alebo „**P-**“ na diaľkovom ovládaní. Spustí sa zobrazenie frekvencie a vyhľadávanie celého pásma FM a zastaví sa na nasledujúcej stanici.

Na jemné ladenie stlačte tlačidlo „**◀◀**“ alebo „**▶▶**“ na diaľkovom ovládaní. Jednotka vyhľadáva v krokoch po 0,05 MHz.

- **Predvolenie**

Ak chcete uložit' internetovú rozhlasovú stanicu, stlačte a podržte tlačidlo „**PROGRAM**“, kým sa na displeji nezobrazí stanica, ktorá sa má uložit', potom vyberte miesto uloženia a potvrdte výber pomocou „**OK**“.

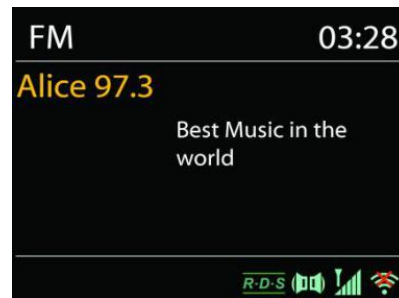

Ak chcete vyvolať predvolenú stanicu, krátko stlačte jedno z tlačidiel 0-9 na diaľkovom ovládači alebo stlačte tlačidlo „**PROGRAM**“, zvolte požadovanú stanicu a potvrdte tlačidlom „**OK**“.

Stanice môžete uložiť aj priamo stlačením a podržaním tlačidiel staníc 1-3 na prístroji. Stlačte a podržte príslušné tlačidlo stanice, kým sa na displeji nezobrazí „uložené“. Uložené stanice vyvoláte stlačením požadovaného tlačidla stanice.

- **Informácie o aktuálnom prehrávaní**

Počas prehrávania kanála obrazovka zobrazuje jeho frekvenciu alebo, ak je dostupný signál RDS, názov stanice a všetky ďalšie informácie RDS, ako sú názov programu, označenie a iné detaily. Stereo vysielania sa indikujú ikonou v spodnej časti obrazovky. Ak si želáte zobraziť ďalšie informácie, na rádiu stlačte tlačidlo „**INFO**“.

Zakaždým, keď na rádiu stlačíte tlačidlo „**INFO**“, zobrazí sa iný súbor informácií v cykle: text rádia, typ programu, frekvencia a dnešný dátum.

- **Nastavenia**

Nastavenie skenovania

Najprv zvolte FM, prejde sa na určitú stanicu, ktorá hrá. Potom na rádiu stlačte „**MENU**“, aby ste sa dostali nad tabuľku.

Pôvodne je nastavené, že sa skenovanie FM zastaví na akejkoľvek dostupnej stanici. To môže mať za následok slabý pomer signál-šum (šušťanie) slabých staníc. Ak chcete zmeniť nastavenia vyhľadávania tak, aby sa vyhľadávanie zastavilo iba na staniciach s dobrou intenzitou signálu, po zvolení položky Iba stanice s dobrým signálom vyberte možnosť „Yes“.

Nastavenia zvuku

Všetky stereostanice sú reprodukované stereofónne. V prípade slabých staníc to môže mať za následok slabý pomer signál-šum (šušťanie). Ak si želáte prehrať slabé stanice monofónne, vyberte Slabý príjem FM: Počúvajte iba v monofónnom režime a potom vyberte možnosť YES.

BLUETOOTH®

Funkcia *Bluetooth*® je iba vstupná funkcia. Nie je možné k nemu pripojiť zariadenia *Bluetooth*® (napr. Reproduktory, slúchadlá)!

Keď zvolíte režim Bluetooth, zariadenie vstúpi do režimu párovania a ikona BT v spodnej časti obrazovky sa rozblíka.

Ak si želáte vyhľadávať zariadenie, zapnite svoj smartfón, tablet alebo iné zariadenie Bluetooth.

Názov párovania v režime Bluetooth je „ICD2080“.



Keď je párovanie úspešné, indikátor Bluetooth sa rozsvieti a prestane blikať.

Na uvoľnenie párovania BT vypnite alebo zrušte párovanie smartfónu, tabletu alebo iných zariadení Bluetooth.

Stlačením tlačidla „▶||“ na rádiu alebo diaľkovom ovládaní spustíte alebo pozastavíte prehrávanie. Ak chcete prehrať predchádzajúcu alebo nasledujúcu skladbu, môžete stlačiť tlačidlo „◀◀“ alebo „▶▶“ na rádiu, alebo diaľkovom ovládaní.

POMOCNÝ VSTUP

Pripojenie výstupov prehrávača DVD/set-top boxu/televízora k analógovým vstupom zo zvukovej dosky.

Pomocou zvukového kábla RCA môžete prepojiť výstupy prehrávača DVD/televízora so zásuvkou pomocného vstupu (pravý/ľavý) zo zvukovej dosky.

PRECHOD DO REŽIMU SPÁNKU

Ak chcete nastaviť časovač režimu spánku, stlačte tlačidlo „SLEEP“ na jednotke alebo diaľkovom ovládaní. Zvoľte možnosť Vypnutie režimu spánku, 15 min, 30 min, 45 min alebo 60 min.

Po výbere obdobia režimu spánku sa systém vráti na obrazovku „Now playing“.

Ak do režimu spánku prejdete v hlavnej ponuke, stlačte tlačidlo „INFO“ na jednotke alebo diaľkovom ovládaní na návrat na obrazovku „Now playing“.

BUDÍK

K dispozícii sú dva všestranné budíky s možnosťou uspania a funkcia spánku na vypnutie systému po nastavenom čase. Každý budík môže byť nastavený na spustenie v konkrétnom režime.

Vyberte možnosť Alarm v hlavnej ponuke na nastavenie, alebo zmenu alarmu.

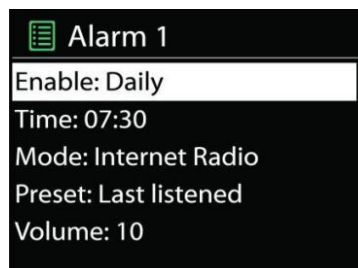

Zvoľte číslo budíka (1 alebo 2) a potom konfigurujte nasledovné parametre:

- Aktivovať: zap./vyp., Frekvencia: Denne, Raz, Víkendy alebo Pracovné dni,
- Čas
- Režim: Bzučiak, Internetové rádio, CD, DAB alebo FM,
- Predvolenie: Naposledy počúvané, 1 – 40,
- Hlasitosť: 0 - 32

Ak si želáte aktivovať nové nastavenie, zrolujte dole a zvoľte Save. Obrazovka zobrazuje aktívne budíky s ikonou v ľavom spodnom rohu.

UNDOK

Zariadenie ICD2080 podporuje diaľkové ovládanie zo zariadení Apple iPhone, iPad a Android pomocou aplikácie UNDOK. Aplikácie sú dostupné v Apple App Store a Google Play pre android.

Aplikácia UNDOK umožňuje:

- Vytvoriť novú skupinu
- Premenovať skupinu
- Upraviť skupinu – pridať alebo odstrániť jeden alebo viac produktov
- Odstrániť skupinu
- Ovládať skupinu – zvoliť prevádzkový režim a prehľadávať obsah
- Nastaviť hlasitosť pre celú skupinu alebo pre jednotlivé produkty v rámci skupiny
- Ovládať produkty, ktoré neboli pridelené do žiadnej skupiny
- Ovládať všetky režimy zariadenia ICD2080 vrátane internetového rádia, prehrávača médií, prehrávania USB, DAB, FM, Bluetooth, CD a pomocného vstupu
- Upraviť úroveň hlasitosti aktuálneho prehrávania
- Nastavenie EQ pre rôzne zvukové predvolenia
- Nastavenie časovača Sleep
- Úprava zobrazeného názvu rádia.

SLÚCHADLÁ

Ak chcete počúvať hudbu v súkromí, použite slúchadlá so stereofónnym konektorom 3,5 mm a zapojte ich do konektora na slúchadlá. Reprodukory budú stlmené.



Aby ste predišli poškodeniu sluchu, nepočúvajte dlho pri vysokej hlasitosti.

TOVÁRENSKÝ REŠTART

Továrenský reštart reštartuje všetky používateľské nastavenia na pôvodné hodnoty, takže čas a dátum, nastavenia siete a predvoľby sa vymažú. Avšak, zachová sa aktuálna softvérová verzia ICD2080 kvôli registrácii na portáli internetového rádia. Obľúbené položky internetového rádia sa zachovávajú, kým opätovne nezaregistrujete váš ICD2080 pomocou iného účtu na webstránke portálu.

RIEŠENIE PROBLÉMOV

Chyba	Pomoc
Zariadenie sa nezapne.	Skontrolujte, či je správne zapojený sieťový adaptér.
Automatické vypnutie	Kvôli požiadavkám ErP2 a ochrane životného prostredia sa zariadenie automaticky prepne do pohotovostného režimu, keď sa neprehrá hudba dlhšie ako 15 minút.
Žiaden zvuk.	1. Zapnite zvuk, pretože môže byť stlmený 2. Zvýšte hlasitosť.

	<ol style="list-style-type: none"> 3. Vyberte všetky pripojené slúchadlá alebo reproduktory z dutiniek konektora.
Nedá sa vytvoriť žiadne sieťové pripojenie.	<ol style="list-style-type: none"> 1. Skontrolujte kábel LAN alebo funkciu WLAN. 2. Pokúste sa nastaviť v zariadení adresu IP. 3. Aktivujte funkciu DHCP na routeri a znova pripojte zariadenie. 4. V sieti je aktivovaný firewall – nastavte príslušný program tak, aby sa umožnil prístup. 5. Znova naštartujte router
Nedá sa vytvoriť žiadne pripojenie k Wi-Fi.	<ol style="list-style-type: none"> 1. Skontrolujte dostupnosť siete WLAN na routeri. 2. Zariadenie umiestnite bližšie k routeru. 3. Skontrolujte správnosť hesla.
Nedá sa vytvoriť žiadne pripojenie k pevnej sieti.	<ol style="list-style-type: none"> 1. Skontrolujte dostupnosť siete LAN v bode prístupu. 2. Znova pripojte alebo dokonca vymeňte kábel LAN.
Nenašla sa žiadna stanica.	<ol style="list-style-type: none"> 1. Skontrolujte sieť, ako aj bod prístupu a firewall. 2. Stanica môže byť akútálne nedostupná, skúste to neskôr alebo vyberte inú stanicu. 3. Spojenie stanice sa zmenilo alebo stanica už ďalej nevysiela – informácie žiadajte od poskytovateľa. 4. Spojenie manuálne pridanej stanice nie je správne, uistite sa, že je správne a znova zadajte.
Šušťanie v režime FM	Skontrolujte/presuňte anténu FM. Presuňte rádio.
Nedostupné žiadne stanice/brblanie/prerušovanie v režime DAB.	<ol style="list-style-type: none"> 1. Presuňte rádio. 2. Znova naskenujte iba miestne stanice (veľmi silné). 3. Skontrolujte miestne pokrytie DAB.
Alarm nefunguje.	<ol style="list-style-type: none"> 1. Zapnite alarm. 2. Pozri riešenia pri nastavení hlasitosti „Žiaden zvuk“. 3. Zdroj alarmu bol nastavený ako stanica, ale neexistuje žiadne sieťové pripojenie. Zmeňte zdroj alarmu alebo znova nastavte pripojenie.
Jednotka USB alebo prehrávač MP3 neboli nájdené.	<ol style="list-style-type: none"> 1. Skontrolujte, či sú jednotka USB alebo prehrávač MP3 správne zapojené. 2. Niektoré pevné disky USB vyžadujú externé napájanie, uistite sa, že je pripojené k zdroju. 3. Zariadenie nedokáže priamo načítať všetky prehrávače MP3 – použite namiesto neho disk USB.
NetRemote nezobrazuje ani sa nepripojí k zariadeniu ICD2080	<ol style="list-style-type: none"> 1. Znova otvorte aplikáciu. 2. Ak využívate viacnásobný streaming z viacerých zariadení súčasne, môže to spôsobiť poruchu, reštartovanie ICD2080 a/alebo vášho zariadenia.

Všetky ďalšie nevyriešené prípady.	ICD2080 môže spracovávať veľké množstvo údajov po určitej dobe prevádzky, bez ohľadu na to, v ktorom režime. Spôsobí to zamrznutie systému alebo poruchu. V prípade potreby reštartujte zariadenie ICD2080.
	Normálna funkcia produktu môže byť narušená silnou elektromagnetickou interferenciou. Ak je tomu tak, jednoducho reštartujte produkt, aby sa obnovila normálna prevádzka pomocou nasledujúceho návodu. V prípade, že sa funkcia neobnoví, použite produkt na inom mieste.
	Zariadenie môže mať poruchu, ak sa používa v oblastiach so silnou rádiovou interferenciou. Zariadenie bude opäť správne pracovať, ak sa odstráni všetka interferencia.
	Pri podmienkach rušenia odolnosti vedenia môže mať vzorka poruchu. Automaticky sa obnoví do normálneho stavu, keď sa rušenie odolnosti vedenia zastaví.

Aktuálny návod na používanie si môžete prevziať z webovej stránky www.soundmaster.de.

Technické zmeny a chyby vyhradené.

Copyright Woerlein GmbH, 90556 Cadolzburg, www.soundmaster.de

Kopírovanie je možné iba so súhlasom spoločnosti Woerlein GmbH



TECHNICAL SPECIFICATIONS

Hersteller - Netzteil Manufacturer – AC adaptor Fabricant - Adaptateur secteur Fabrikant - AC adapter Fabbricante - Adattatore CA Fabricante - Adaptador de CA	Fabricante - adaptador CA Producent - AC adapter Tillverkare - Nätadapter Výrobce - AC adaptér Výrobca - sieťový adaptér	Wörlein GmbH, Gewerbestrasse 12, D-90556 Cadolzburg www.soundmaster.de HRB-Nr. 771 bei Amtsgericht Fürth/Bay.
Netzteil - Modellbezeichnung AC adaptor - Model identifier Adaptateur secteur - Identifiant du modèle AC adapter - Modelidentificatie Adattatore CA - Identificatore del modello Adaptador de CA - Identificador del modelo	Adaptador CA - identificador de modelo AC-adapter - Modelidentifikator Nätadapter - modellidentifierare AC adaptér - identifikátor modelu Sieťový adaptér - identifikátor modelu	MP24-180120-AG
Spannungseingang Power input Entrée d'alimentation Voedingsingang Ingresso di alimentazione Entrada de alimentación	Entrada de energia Strømindgang Kraftuttag Vstup napájení Zdroj napájania	100-240V~ 50/60Hz 1.0A max.
Spannungsausgang Power output Puissance de sortie Stroomuitgang Uscita di Potenza Potencia de salida	Potência de saída Effektdugang Uteffekt Výstup napájení Výstupný výkon	DC 18.0V  1.2A 21.6W
Durchschnittliche Effizienz im Betrieb Average active efficiency Efficacité active moyenne Gemiddelde actieve efficiëntie Efficienza attiva media Eficiencia activa promedio	Eficiência ativa média Gennemsnitlig effektivitet Genomsnittlig aktiv effektivitet Průměrná aktivní účinnost Priemerná aktívna účinnosť	≥ 88.2%
Effizienz bei geringer Last 10% Low load efficiency 10% Faible efficacité de charge 10% Laag laadrendement 10% Bassa efficienza di carico 10% Baja eficiencia de carga 10%	Baixa eficiência de carga 10% Lav belastningseffektivitet 10% Låg belastningseffektivitet 10% Nízká účinnost zatížení 10% Nízka účinnosť zaťaženia 10%	≥ 85.2%
Leistungsaufnahme bei Nulllast No load power consumption Aucune consommation d'énergie de charge Onbelast stroomverbruik Consumo energetico a vuoto Sin consumo de energía de carga	Consumo de energia sem carga Intet belastningsforbrug Ingen lastförbrukning Žiadna spotřeba energie Žiadna spotreba energie	≤ 0.1W

DAB Bereich DAB range Plage DAB DAB-bereik Portata DAB Rango DAB+	Gama DAB DAB-række DAB-intervall Rozsah DAB+ Rozsah DAB+	Band III 174.928 – 239.200MHz
UKW Bereich FM range Plage FM FM-bereik Portata FM Rango de FM	Gama FM FM rækkevidde FM-intervall Rozsah pásma FM Rozsah frekvencií FM	87.5MHz – 108.0MHz
Festsenderspeicher Preset Stations Stations présélectionnées Voorkeuzestation Stazione in preselezione Presintonías	Estações predefinidas Forudindstillet station Förinställd station Přednastavení stanic Predvolené stanice	40 Internetradio, 40 DAB, 40 FM
Bluetooth® - Version Bluetooth® - Version Bluetooth® - Version Bluetooth® - Versie Bluetooth® - Versione Bluetooth® - Versión	Bluetooth® - Versão Bluetooth® - version Bluetooth® - version Verze Bluetooth® Bluetooth® - verzia	Version 5.0
WLAN-Verbindung Connectivity Connectivité Draadloos netwerk Connettività Conectividad	Conectividade Tilslutninger Anslutning Připojení Pripojiteľnosť	WiFi Dual Band 2.4GHz und 5GHz
Audioausgangsleistung Audio power output Sortie de puissance audio Audio-uitgangsvermogen Uscita di potenza audio Potencia de salida de audio	Saída de potência de áudio Lydeffektudgang Ljudeffekt Napájecí výstup zvuku Výstupný zvukový výkon	2 x 15W RMS
Standby-Verbrauch bei Einstellung „Netzwerk in Standby halten“ Standby consumption with setting “Keep network in standby” Consommation en veille avec le réglage "Garder le réseau en veille" Stand-byverbruik met de instelling "Houd netwerk in stand-by" Consumo in standby con impostazione "Mantieni la rete in standby" Consumo en espera con la configuración "Mantener la red en espera"	Consumo em espera com a configuração "Manter a rede em espera" Standby forbrug med "Hold netværk i standby" indstilling Standby-konsumtion med inställningen "Behåll nätverket i vänteläge" Spotřeba v pohotovostním režimu s nastavením „Udržovat síť v pohotovostním režimu“ Spotreba v pohotovostnom režime s nastavením „Udržovať sieť v pohotovostnom režime“	< 2W

HERSTELLER / IMPORTEUR

Wörlein GmbH
Gewerbestraße 12
D 90556 Cadolzburg, Germany

Tel: +49 9103 71 67 0
Fax: +49 9103 71 67 12
E-Mail: info@soundmaster.de
Internet: www.soundmaster.de

Hiermit bestätigt Wörlein GmbH, dass sich dieses Gerät in Übereinstimmung mit den grundlegenden Anforderungen und den übrigen einschlägigen Bestimmungen der Richtlinie 2014/53/EU befindet.

Eine Kopie der Konformitätserklärung kann unter obenstehender Adresse bezogen werden.

Hereby, Wörlein GmbH declares that this device is in compliance with the essential requirements and other relevant provisions of Directive 2014/53/EU.
A copy of the declaration of conformity can be obtained from the above address.

Par la présente, Wörlein GmbH déclare que cet appareil est conforme aux exigences principales et autres clauses applicables de la Directive 2014/53/EU.
Une copie de la déclaration de conformité peut être obtenue à l'adresse ci-dessus.

Wörlein GmbH verklaart hierbij dat dit apparaat in overeenkomst is met de essentiële vereisten en andere relevante bepalingen van de Richtlijn 2014/53/EU.
Een kopie van de conformiteitsverklaring kunt u verkrijgen op het hierboven vermelde adres.

Con la presente, Wörlein GmbH dichiara che questo dispositivo è conforme ai requisiti essenziali e altre disposizioni contenute nella Direttiva 2014/53/EU.
Una copia della dichiarazione di conformità può essere richiesta all'indirizzo sopra indicato.

Härmed Wörlein GmbH deklarerar att denna enhet är i överensstämmelse med de grundläggande kraven och andra relevanta bestämmelser i direktiv 2014/53/EU.
En kopia av försäkran om överensstämmelse kan erhållas från ovanstående adress.

Herved Wörlein GmbH erklærer, at denne enhed er i overensstemmelse med de væsentlige krav og øvrige relevante krav i direktiv 2014/53/EU.
En kopi af overensstemmelseserklæringen kan hentes fra ovennævnte adresse.

Tímto Wörlein GmbH prohlašuje, že toto zařízení je ve shodě se základními požadavky a dalšími příslušnými ustanoveními směrnice 2014/53/EU.
Kopii prohlášení o shodě lze získat na výše uvedené adrese.

Por este meio, Wörlein GmbH declara que este dispositivo está em conformidade com os requisitos essenciais e outras disposições da Directiva 2014/53/EU.
Uma cópia da declaração de conformidade pode ser obtida no endereço acima.

Wörlein GmbH confirma que este dispositivo cumple con los requisitos esenciales y otras disposiciones relevantes de la Directiva 2014/53 / UE.
Se puede obtener una copia de la declaración de conformidad en la dirección anterior.

Wörlein GmbH týmto potvrdzuje, že toto zariadenie je v súlade so základnými požiadavkami a ďalšími príslušnými ustanoveniami smernice 2014/53 / EÚ.
Kópiu vyhlásenia o zhode je možné získať na uvedenej adrese.

Wörlein GmbH potrjuje, da je ta naprava v skladu z bistvenimi zahtevami in drugimi ustreznimi določbami Direktive 2014/53 / EU.
Kopijo izjave o skladnosti je mogoče dobiti na zgornjem naslovu.

Wörlein GmbH confirmă prin prezenta că acest dispozitiv respectă cerințele esențiale și alte prevederi relevante ale Directivei 2014/53 / UE.
O copie a declarației de conformitate poate fi obținută de la adresa de mai sus.

Wörlein GmbH patvirtina, kad šis prietaisas atitinka esminius reikalavimus ir kitas atitinkamas Direktyvos 2014/53 / ES nuostatas.
Atitikties deklaracijos kopiją galima gauti iš pirmiau nurodyto adreso.

A Wörlein GmbH megerősíti, hogy ez az eszköz megfelel a 2014/53 / EU irányelv alapvető követelményeinek és egyéb vonatkozó rendelkezéseinek.
A megfelelőségi nyilatkozat egy példányát a fenti címről szerezheti be.

Wörlein GmbH potvürzhdava, che tova ustrojstvo e v sūotvet-stvie sūs sūstestvenite iziskvaniya i drugi prilozhimi razporedbi na Direktiva 2014/53 / ES. Kopie ot deklaratsiyata za sūotvet-stvie mozhe da būde polucheno ot goreposocheniya adres.

Wörlein GmbH kinnitab käesolevaga, et see seade vastab direktiivi 2014/53 / EL olulistele nõuetele ja muudele asjakohastele sätetele.
Vastavusdeklaratsiooni koopiat saab eespool nimetatud aadressilt.

Wörlein GmbH vahvistaa, että tämä laite on direktiivin 2014/53 / EU olennaisten vaatimusten ja muiden asiaa koskevien säännösten mukainen.
Kopio vaatimustenmukaisuusvakuutuksesta on saatavissa edellä mainitusta osoitteesta.

Ar šo Wörlein GmbH apstiprina, ka šī ierīce atbilst Direktīvas 2014/53 / ES būtiskajām prasībām un citiem attiecīgajiem noteikumiem.
Atbilstības deklarācijas kopiju var iegūt, izmantojot iepriekš minēto adresi.

Wörlein GmbH bekrefter herved at denne enheten er i samsvar med de vesentlige kravene og andre relevante bestemmelser i direktiv 2014/53 / EU.
En kopi av samsvarserklæringen kan fås fra adressen ovenfor.

Wörlein GmbH niniejszym potwierdza, że to urządzenie jest zgodne z zasadniczymi wymaganiami i innymi stosownymi postanowieniami dyrektywy 2014/53 / UE.
Kopię deklaracji zgodności można uzyskać pod powyższym adresem.