

**GEBRUIKSAANWIJZING
MODE D'EMPLOI
BEDIENUNGSANLEITUNG
USER'S MANUAL**



FX-3930

NL INHOUDSOPGAVE

1.	INHOUDSOPGAVE.....	3
2.	NETWERKCOMPATIBILITEIT	4
3.	ONDERHOUD.....	5
4.	INSTALLATIE	
4.1	Tafelstandaard.....	6
4.2	Bij wandmontage.....	7
4.3	Hoorn	8
4.4	Telefoon.....	8
4.5	Fototoetsen	9
5.	TELEFONEREN	
5.1	Inkomende oproepen	9
5.2	Oproep aannemen	10
5.3	Verbinding verbreken	10
5.4	Nummers kiezen	10
5.5	Laatst gekozen nummer herhalen.....	11
5.6	Foto of geheugennummer kiezen	11
5.7	Gespreksvolume en -toon	12
5.8	Ruggespraak.....	13
5.9	Toets * en #	13
5.10	R-toets.....	14

6.	NUMMERGEHEUGEN	
6.1	Introductie	15
6.2	Programmeren	15
6.3	Kiezen	17
6.4	Wijzigen of wissen.....	17
7.	WAARSCHUWINGEN EN GEBRUIKERS- TIPS	
7.1	Algemeen	18
7.2	Installatie	18
7.3	Milieu	19
8.	GARANTIEBEWIJS.....	20

2. NETWERKCOMPATIBILITEIT

Deze telefoon is ontworpen voor gebruik op de 'openbare geschakelde telefonie netwerken (analoog enkellijns)' van telefonie- en kabelmaatschappijen in alle landen van de EU.

Per provider kan echter een ander aansluitsnoer met stekker benodigd zijn.

3. ONDERHOUD

- Het kabinet alleen reinigen met een vochtige doek, nooit chemische reinigingsmiddelen gebruiken.
- Plaats de FX-3930 niet op met cellulose behandelde oppervlakken; de rubberen voetjes kunnen hierop sporen achterlaten.

4. INSTALLATIE

4.1 Tafelstandaard:

Bij gebruik van de telefoon op een tafel of bureau, moet eerst de tafelstandaard onder aan de telefoon geklikt worden.

1. haak eerst deze zijde van de standaard onder in de bodem van de telefoon (zie 1)

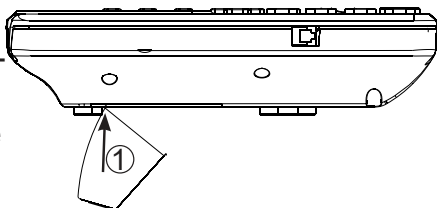

2. duw nu de andere zijde van de standaard in de bodem totdat de 2 lipjes vastklikken (zie 2), deze lipjes eventueel iets indrukken (zie 3)

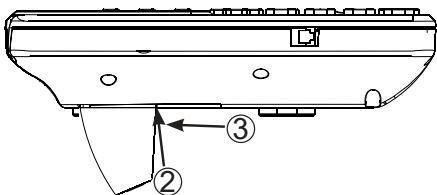

Als de standaard ooit afgenomen moet worden, dan bij 3 drukken en de beugel volgens 4 afnemen.

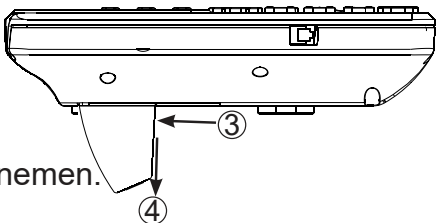

4.2 Bij wandmontage:

1. boor boven elkaar en met een onderlinge afstand van 8,4cm 2 gaten in de wand en plaats hierin pluggen en schroeven; laat de kop van de schroeven 5 millimeter uitsteken

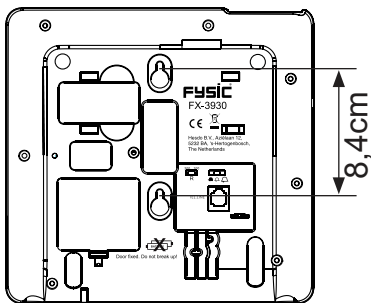

2. schuif de hoornhanglip uit de telefoon, draai deze 180° en plaats deze terug in de telefoon; dit lipje houdt de hoorn vast bij hangend gebruik

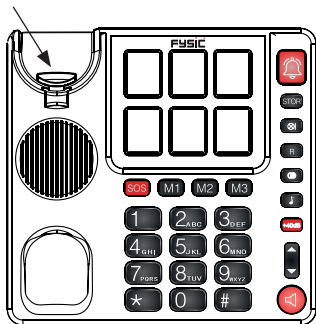

3. hang de telefoon met de sleutelgaten over de schroeven en druk de telefoon naar onderen
4. het telefoonsnoer met kabelbeugeltjes aan de wand fixeren

Bij wandmontage wordt GEEN gebruik gemaakt van de tafelstandaard.

4.3 Hoorn:

1. de hoorn met de telefoon verbinden door een zijde van het kruisnoer onder in de hoorn te klikken en de andere zijde aan de linkerzijde van de telefoon te klikken

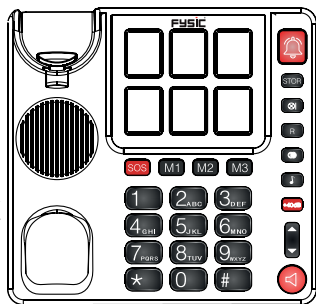
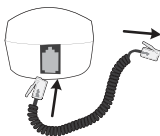

2. de stekertjes aandrukken totdat deze vastklikken

4.4 Telefoon:

1. het telefoonsnoer onder in de telefoon steken
2. de telefoonstekker in de telefoonwandcontactdoos steken

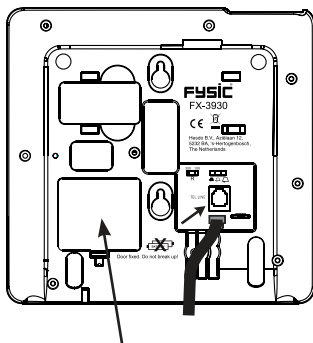

In de FX-3930 hoeven GEEN batterijen geplaatst te worden

4.5 Fotoetsen:

Door het afdekkapje van de fotoetsen recht omhoog te trekken, kunnen eigen foto's geplaatst worden.

Afmetingen foto: 25mm (h) x 19,5mm (b).

Let op de vorm van het kapje bij het terugplaatsen. Overdrevens gezien ziet het er als volgt uit:

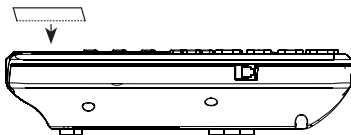

5. TELEFONEREN

5.1 Inkomende oproepen:



stel met de belvolumeschakelaar aan de onderzijde van de telefoon het belvolume in:

: hoog belvolume

: laag belvolume

: bel uit



een inkomende oproep wordt tevens gemeld door het oplichten van het bellampje; let op: dit is GEEN knopje

5.2 Oproep aannemen:



neem de hoorn op om het gesprek via de hoorn te voeren

of



druk kort op de luidsprekertoets om het gesprek handenvrij aan te nemen

5.3 Verbinding verbreken:



leg de hoorn neer als het gesprek via de hoorn gevoerd werd

of



druk nogmaals op de luidsprekertoets om de verbinding te verbreken als het gesprek via de luidspreker gevoerd werd

5.4 Nummers kiezen:



neem de hoorn op of schakel de luidsprekerfunctie in



toets het telefoonnummer in

het nummer wordt direct gekozen

5.5 Laatst gekozen nummer herhalen:



neem de hoorn op of schakel de luidsprekerfunctie in



druk op toets  om het laatst gekozen nummer nogmaals te kiezen

5.6 Foto of geheugennummer kiezen (*):



neem de hoorn op of schakel de luidsprekerfunctie in



druk op de gewenste fototoets of

druk op toets **SOS** of **M1** of **M2** of **M3**

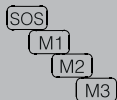

dit nummer wordt gekozen

**: zie paragraaf 6,2 voor het programmeren van de geheugens*

5.7 Gespreksvolume en -toon:



LET OP DAT EEN TE HOOG VOLUME KAN LEIDEN TOT GEHOORBESCHADIGING. WORDT DE TELEFOON GEDEELD MET MEERDERE GEBRUIKERS, REGEL DAN NA ELK GESPREK HET VOLUME NAAR NEUTRAAL.



volume

druk op ▲ om het volume te verhogen of druk op ▼ om het volume te verlagen

deze volume regeling regelt zowel het hoornvolume als het luidsprekervolume



versterker:

druk op toets +40dB om de versterker in te schakelen, nogmaals deze toets indrukken om de versterker weer uit te schakelen

deze functie werkt alleen in combinatie met de telefoonhoorn



LET OP: GEVAAR VOOR ZEER LUID MAXIMAAL VOLUME IS AANWEZIG



toonregeling:

druk op toets  om de hoge tonen extra te versterken

let op: deze functie werkt alleen in combinatie met een ingeschakelde versterker en de telefoonhoorn

5.8 Ruggespraak:



deze toets tijdens een telefoongesprek indrukken en ingedrukt houden om de microfoon uit te schakelen

zodra deze toets losgelaten wordt, wordt de microfoon weer ingeschakeld

5.0 Toets * en #:



de toetsen * en # zijn toetsen die met name gebruikt worden bij telebankieren:

- druk op toets * als gevraagd wordt om toets STERRETJE in te drukken
- druk op toets # als gevraagd wordt om op toets HEKJE te drukken

5.10 R-toets:

R

met de R-toets (ook wel FLASH genoemd) verbreekt u heel kort de telefoonverbinding; deze korte onderbreking wordt bij sommige huis- of kantoor centrales gebruikt om gesprekken door te verbinden; bij openbare centrales wordt deze toets gebruikt voor telecomfuncties, zoals voor het aannemen van een WisselGesprek.

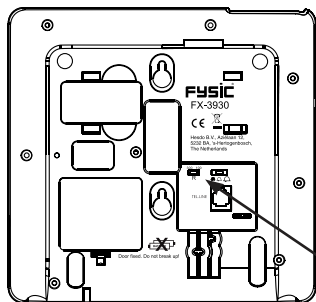

Aan de onderzijde van de telefoon zit een klein schakelaartje waarmee de lengte van de onderbreking kan worden ingesteld.

- 100 = 0,1 sec, dit is de meest gebruikte stand in de Benelux
- 300 = 0,3 sec, deze instelling wordt vaak op bedrijscentrales gebruikt

Neem voor meer informatie betreffende deze functie contact op met de telefoonmaatschappij.

6. NUMMERGEHEUGEN

6.1 Introductie:

De FX-3930 heeft een geheugencapaciteit van 10 directe telefoonnummers waarbij 6 geheugennummers voorzien kunnen worden van een foto van de abonnee. De lengte van elk geheugen mag maximaal 16 cijfers zijn.

Naast normale telefoonnummers kunnen ook nummers van mobiele telefoons geprogrammeerd worden.

De telefoon gebruikt de spanning van de telefoon-aansluiting om de geheugens te bewaren. Batterijen hoeven dus niet geplaatst te worden. Zorg er echter wel voor dat de telefoon continu aangesloten blijft. Een korte onderbreking, bijvoorbeeld om het toestel even te verplaatsen, is toegestaan zonder dat de geheugens verloren raken.

6.2 Programmeren:



leg de hoorn naast de telefoon

druk 1x op toets STOR



voer via het toetsenbord het nummer in



druk 1x op toets STOR



druk op een van de 6 fototoetsen om het nummer als een fototoetsgeheugen op te slaan

of

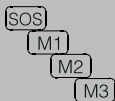

druk op een van de 4 direct geheugentoetsen om het nummer als een direct geheugennummer op te slaan



leg de hoorn neer

is een kiespauze in het nummer gewenst, bijvoorbeeld omdat de telefoon achter een huis- of centrale aangesloten is en er eerst een 0 gekozen moet worden voor de buitenlijn, druk dan op die plaats in het telefoonnummer op toets ; bij het kiezen pauzeert de telefoon hier ruim 2,5 seconden tijdens het kiezen

6.3 Kiezen:

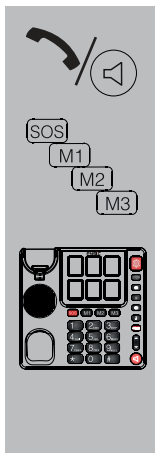

neem de hoorn op of schakel de luidsprekerfunctie in

druk op toets **SOS** of **M1** of **M2** of **M3**

of

druk op de gewenste fototoets

het nummer wordt gekozen

6.4 Wijzigen of wissen:

Als een nummer moet worden gewijzigd, programmeer dan het nieuwe nummer over het oude nummer heen. Het oude nummer komt hiermee te vervallen.

Als een nummer moet worden gewist, programmeer dan een niet bestaand nummer (bijvoorbeeld 000) over het oude nummer heen. Het oude nummer komt hiermee te vervallen.

7. WAARSCHUWINGEN EN GEBRUIKERS-TIPS

7.1 Algemeen:

- Lees de gebruikershandleiding goed door, en volg alle aanwijzingen op.
- Bij het reinigen van de telefoon dient u de telefoonstekker uit de telefoonwandcontactdoos te nemen.
- Plaats of gebruik de telefoon nooit in een natte of vochtige ruimte of omgeving.
- Zorg voor een goede afvloeiing van warmte; bedek nooit de telefoon en plaats deze niet direct naast een warmtebron.
- Zorg dat het telefoonsnoer niet beschadigd raakt en voorkom dat deze draad tot struikelen of vallen kan leiden.
- De telefoon nooit demonteren. Dit dient alleen door gekwalificeerd personeel te gebeuren.

7.2 Installatie:

- Het telefoonsnoer alleen aan de telefoon aansluiten of losnemen als de telefoonstekker uit de telefoonwandcontactdoos is genomen.
- Installeer de telefoon niet tijdens een onweersbui.

- Installeer geen telefoonaansluitpunt in een natte of vochtige omgeving.
- Raak geen ongeïsoleerde telefoonsnoeren aan tenzij deze zijn losgekoppeld van het telefoonnet

7.3 Milieu:



De verpakking van deze telefoon kunt u als oud papier inleveren. Wij adviseren echter om deze te bewaren zodat bij transport, de telefoon adequaat verpakt kan worden. Wordt de telefoon vervangen, lever deze dan in bij de leverancier. Zij zorgen voor een milieuvriendelijke verwerking.

8. GARANTIEBEWIJS

Op de FYSIC FX-3930 telefoon heeft u een garantie van 24 maanden na aankoopdatum. Wij garanderen gedurende die periode de kosteloze herstelling van defecten ontstaan door materiaal- en constructiefouten. Een en ander ter uiteindelijke beoordeling van de importeur.

HOE TE HANDELEN: Bemerkt u een defect, raadpleeg dan eerst deze gebruiksaanwijzing. Geeft deze hieromtrent geen uitsluitsel, raadpleeg dan de leverancier van deze telefoon of de serviceafdeling van FYSIC op telefoonnummer 073 6411 355 (Nederland), 03 238 5666 (België), 018 0503 0085 (Duitsland) of via internet www.fysic.com

DE GARANTIE VERVALT: Bij ondeskundig gebruik, foutieve aansluiting, gebruik van niet originele onderdelen of toebehoren, verwaarlozing en bij defecten ontstaan door vocht, vuur, overstroming, blikseminslag en natuurrampen. Bij onbevoegde wijzigingen en/of reparaties door derden. Bij onjuist transport van het apparaat zonder geschikte verpakking en indien het apparaat niet vergezeld is van dit garantiebewijs en de aankoopbon. Aansluitsnoeren en stekkers vallen niet onder de garantie. Iedere verdere aansprakelijkheid, met name voor eventuele gevolgschade, is uitgesloten.

1.	INDEX	22
2.	COMPATIBILITÉ RÉSEAU	24
3.	MAINTENANCE.....	24
4.	INSTALLATION	
4.1	Support de table	25
4.2	Montage au mur	26
4.3	Récepteur.....	27
4.4	Téléphone	27
4.5	Boutons Photo.....	28
5.	UTILISATION DU TÉLÉPHONE	
5.1	Appels entrants	28
5.2	Réponses aux appels.....	29
5.3	Fin d'appel.....	29
5.4	Composition des numéros	29
5.5	Recomposition du dernier numéro	30
5.6	Composition photo ou numéros en mémoire.....	30
5.7	Volume d'appel et tonalité	31
5.8	Mise en sourdine du microphone	32
5.9	Boutons * et #.....	32
5.10	Bouton R	33

6.	MÉMOIRE DE NUMÉRO	
6.1	Introduction	34
6.2	Programmation.....	34
6.3	Numérotation.....	36
6.4	Modification ou suppression.....	36
7.	AVERTISSEMENTS ET CONSEILS À L'UTILISATEUR	
7.1	Général	37
7.2	Installation	37
7.3	Environnement	38
8.	CERTIFICAT DE GARANTIE	39

2. COMPATIBILITÉ RÉSEAU

Ce téléphone est conçu pour être utilisé sur 'les réseaux commutés de téléphone public (ligne unique analogique)' des entreprises de téléphonie et de câble dans tous les pays de l'UE.

Cependant, chaque opérateur peut nécessiter une connexion différente selon la prise.

3. MAINTENANCE

- Nettoyez uniquement le boîtier avec un chiffon humide, n'utilisez jamais d'agents de nettoyage à base de produits chimiques.
- Ne placez jamais le FX-3930 sur des surfaces traitées à la cellulose; le pied en caoutchouc peut sortir des pistes.

4. INSTALLATION

4.1 Support de table:

Lors de l'utilisation du téléphone sur une table ou un bureau, vous devez d'abord attacher le support de table au bas du téléphone.

1. En premier, crochetez ce côté sur le support au bas du téléphone (voir 1)

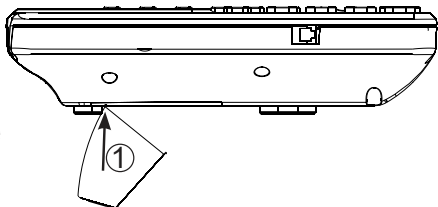

2. Puis appuyez sur l'autre côté du support en bas jusqu'à ce que 2 clips se verrouillent (voir 2), si nécessaire appuyez sur ces clips de la sorte (voir 3)

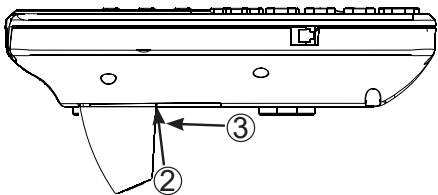

Lorsque vous voulez détacher de nouveau le support, appuyez sur 3 et retirez dans la direction de 4.

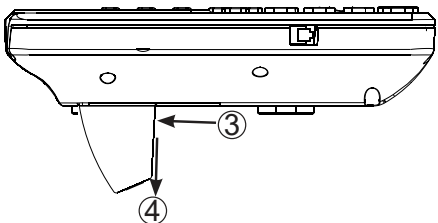

4.2 Montage au mur:

1. En ligne verticale, percez 2 trous à une distance de 8,4 cm l'un de l'autre et insérez les prises et vis; laissez la tête des vis sortir de 5 mm

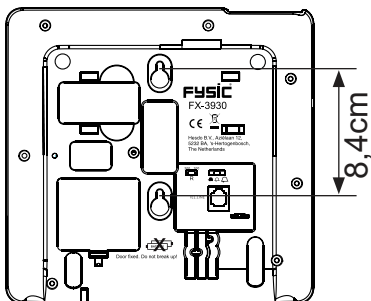

2. Faites glisser la pince du récepteur du téléphone, tournez-la de 180° et placez-la à l'arrière du téléphone; cette pince supportera le récepteur en cas de montage au mur

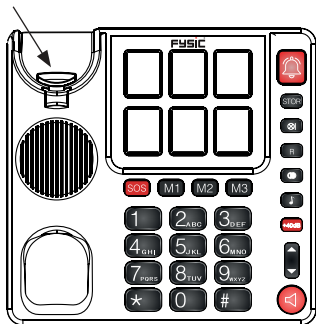

3. Crochetez le téléphone avec les trous de vis au dessus des vis et enfoncez

4. Fixez le câble du téléphone au mur en utilisant les clips de câble

En cas de montage au mur, le support de table N'est PAS utilisé.

4.3 Récepteur:

1. Connectez le récepteur au téléphone en attachant un côté du câble en spirale au bas du récepteur et l'autre côté sur le côté gauche du téléphone

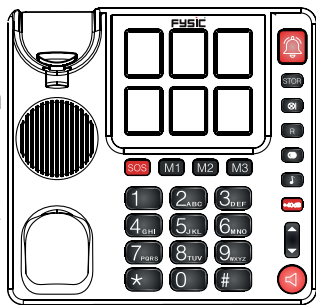
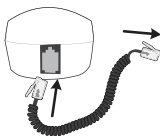

2. Poussez dans les prises jusqu'à ce qu'à ce qu'elles soient connectées en sécurité

4.4 Téléphone:

1. Branchez le câble du téléphone au bas du téléphone
2. Insérez la fiche du téléphone dans un prise murale de téléphone

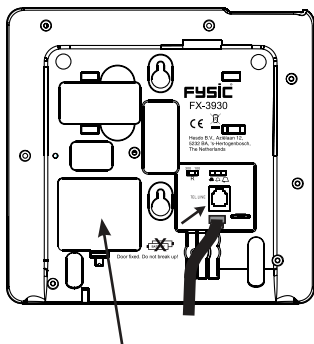

Le FX-3930 N'a PAS besoin de pile

4.5 Boutons Photo:

En tirant sur le couvercle les boutons photo sortent, vous pouvez placez vos propres photos. Dimensions de photo: 25mm (h) x 19.5mm (l).

Faites attention à la forme du couvercle lors du remplacement. Lors d'accen-tuation, le tout ressemble à ce qui suit:

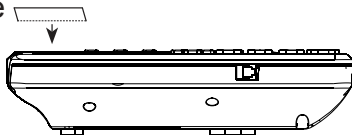

5. UTILISATION DU TÉLÉPHONE

5.1 Appels entrants:



Réglez le volume d'appel en utilisant le commutateur de volume d'appel au bas du téléphone:

: volume d'appel haut

: volume d'appel bas

: sourdine



L'indicateur d'appel s'éclaire également lorsque vous recevez un appel entrant. Attention: Cette l'indicateur N'EST PAS un bouton.

5.2 Réponses aux appels:



Décrochez le récepteur pour obtenir votre conversation via le récepteur

ou



appuyez brièvement sur le bouton du haut-parleur pour répondre à l'appel en mode main libre

5.3 Fin d'appel:



Remettez le récepteur dans le socle une fois l'appel en cours passé avec le récepteur

ou



appuyez de nouveau sur le bouton haut-parleur pour terminer l'appel si vous utilisez le haut-parleur pour l'appel en cours

5.4 Composition des numéros:



Décrochez le récepteur ou mettez en marche la fonction haut-parleur

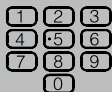

Entrez le numéro de téléphone souhaité

Le numéro sera composé directement

5.5 Recomposition du dernier numéro:



Décrochez le récepteur ou mettez en marche la fonction haut-parleur



Appuyez sur le bouton  pour re-composer le dernier numéro composé

5.6 Composition photo ou numéros en mémoire (*):



Décrochez le récepteur ou mettez en marche la fonction haut-parleur



Appuyez sur le bouton photo souhaité ou

appuyez sur le bouton **SOS** ou **M1** ou **M2** ou **M3** et le numéro correspondant sera composé

**: pour la programmation des mémoires, voir paragraphe 6.2*

5.7 Volume d'appel et tonalité:



ATTENTION: UN VOLUME EXCESSIF PEUT CONDUIRE À UNE PERTE AUDITIVE. SI DE MULTIPLES UTILISATEURS UTILISENT LE TELEPHONE, DEFINISSEZ TOUJOURS LE VOLUME SUR NEUTRE APRÈS CHAQUE APPEL.



volume

appuyez sur ▲ pour augmenter le volume ou appuyez sur ▼ pour diminuer le volume,

ces boutons de volume contrôlent le volume à la fois du récepteur et du haut-parleur



amplificateur:

appuyez sur le bouton +40dB pour commuter sur l'amplificateur, appuyez de nouveau dessus pour couper l'amplificateur,

cette fonction est uniquement disponible en combinaison avec le récepteur



ATTENTION: DANGER DU FAIT DE PRÉSENCE DE VOLUME MAXIMUM EXTRÊMEMENT ÉLEVÉ



Réglage de tonalité:

Appuyez sur le bouton  pour augmenter la tonalité

attention: cette fonction est uniquement disponible en combinaison avec un amplificateur activé et le récepteur

5.8 Mise en sourdine du microphone:



Appuyez et restez appuyé sur ce bouton Durant un appel pour couper le microphone

Dès que vous relâchez ce bouton, le microphone sera de nouveau commuté

5.9 Boutons * et #:



Les boutons * et # sont principalement utilisés pour du télé-banking:

- Appuyez sur le bouton * quand il est demandé d'appuyer sur le bouton ASTERISK
- Appuyez sur le bouton # quand il est demandé d'appuyer sur le bouton POUND

5.10 Bouton R:



Le bouton R (également appelé FLASH) est utilisé pour brièvement interrompre la connexion du téléphone; cette brève interruption est utilisée par certaines armoires électriques de maison ou de bureau pour transférer les appels; les armoires électriques publiques utilisent ce bouton pour des fonctions de télécom, tel que la mise en attente.

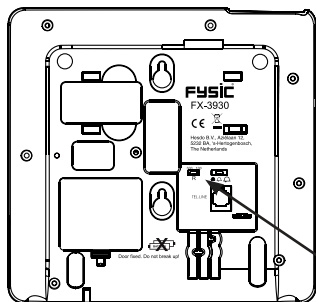

Le bas du téléphone est équipé d'un petit commutateur pour définir la durée de l'interruption.

- 100 = 0.1 sec, c'est le paramétrage le plus courant au Benelux
- 300 = 0.3 sec, ce paramétrage est souvent utilisé par les armoires électriques d'entreprise

Pour plus d'informations sur cette fonction, veuillez contacter votre opérateur téléphonique.

6. MÉMOIRE DE NUMÉRO

6.1 Introduction:

Le FX-3930 offre une capacité mémoire de 10 numéros directs de téléphone, 6 d'eux peuvent être fournis avec une photo de l'abonné. La longueur maximale de chaque mémoire est 16 chiffres.

En plus des numéros de téléphones normaux, vous pouvez également programmer des numéros de téléphone portable.

Le téléphone utilise la tension de la connexion du téléphone pour stocker les mémoires, supprimant le besoin de pile. Cependant, assurez-vous toujours de garder le téléphone connecté. Une brève interruption est permise, telle que déplacer rapidement l'appareil, sans perdre les mémoires.

6.2 Programmation:



Placez le récepteur à côté du téléphone

appuyez 1x sur le bouton STOR

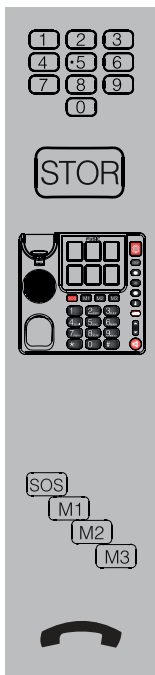

Entrez le numéro en utilisant le clavier

appuyez 1x sur le bouton STOR

appuyez sur un des 6 boutons photo pour stocker le numéro comme mémoire bouton photo

ou

appuyez sur un des 4 boutons mémoire directs pour stocker le numéro comme numéro à composition rapide

posez le récepteur

Si vous voulez ajouter une pause de composition sur le numéro, par exemple si le téléphone est connecté via une armoire électrique de maison ou de bureau et qu'il faut presser 0 pour obtenir la ligne extérieure, alors appuyez sur le bouton  sur cette position dans le numéro de téléphone, lors de la numérotation, the téléphone se mettra en pause au moins 2.5 secondes

6.3 Numérotation:

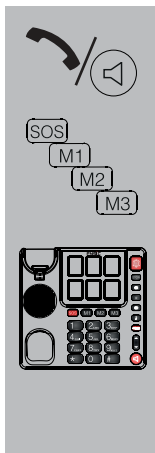

Décrochez le récepteur ou mettez en marche la fonction haut-parleur

Appuyez sur le bouton **SOS** ou **M1** ou **M2** ou **M3**

ou

appuyez sur le bouton photo souhaité

le numéro sera composé

6.4 Modification ou suppression:

Vous pouvez modifier un numéro en programmant le nouveau numéro à la place de l'ancien numéro. L'ancien numéro sera écrasé.

Vous pouvez effacer un numéro en programmant un numéro non existant (tel que. 000) à la place de l'ancien numéro. L'ancien numéro sera supprimé.

7. AVERTISSEMENTS ET CONSEILS À L'UTILISATEUR

7.1 Général:

- Lisez attentivement le guide de l'utilisateur et respectez toutes les directives.
- Retirez toujours la fiche du téléphone de la prise murale avant nettoyage.
- N'installez ni n'utilisez le téléphone dans des salles ou environnements humides ou mouillés.
- Assurez une dissipation adéquate de la chaleur; ne couvrez jamais le téléphone et ne le placez pas directement à proximité d'une source de chaleur.
- Assurez-vous que les fils du téléphone ne sont pas endommagés et assurez-vous que personne ne puisse tomber ou s'embrancher dessus.
- Ne démontez jamais le téléphone, seul du personnel qualifié est autorisé à faire cela.

7.2 Installation:

- Connectez/déconnectez uniquement les fils du téléphone du téléphone lorsque la fiche du téléphone est retirée de la prise murale.

- N'installez jamais le téléphone durant un orage.
- N'installez jamais les bornes de connexion du téléphone dans des environnements mouillés ou humides.
- Ne touchez jamais des fils de téléphone mal isolés sauf si le téléphone est déconnecté du réseau

7.3 Environnement:



L'emballage de ce téléphone peut être récupéré comme papier usé. Cependant, nous vous recommandons de le  conserver, pour protéger correctement le téléphone Durant les transports. Lors du remplacement de ce téléphone, veuillez le renvoyer au fournisseur pour vous assurer d'un traitement respectueux de l'environnement.

8. CERTIFICAT DE GARANTIE

Votre réveil FYSIC FX-3930 téléphone jouit d'une garantie de 24 mois à compter du jour d'achat. Pendant cette période, nous effectuons les réparations ou remédions aux défauts de fabrication. Cela est soumis à l'approbation de l'importateur.

COMMENT PROCÉDER: Si vous constatez un défaut, veuillez d'abord vous référer au guide de l'utilisateur. Si le manuel ne fournit pas de réponse, contactez votre fournisseur ou le service client Fysic par téléphone au 073 6411 355 (Pays-Bas), 03 238 5666 (Belgique), 018 0503 0085 (Allemagne) ou par Internet sur www.fysic.com.

LA GARANTIE EST ANNULÉE DANS LES CAS SUIVANTS: En cas de mauvaise utilisation, de mauvaises connexions, de fuite et/ou d'une mauvaise installation des piles, en cas l'utilisation de pièces n'étant pas d'origine, en cas de négligence et en cas de défauts causés par l'humidité, un incendie, une inondation, la foudre et toute catastrophe naturelle. La garantie est également annulée en cas de réparation et/ou de réparations effectuées par un personnel non qualifié.

La garantie s'annule si l'appareil est transporté de manière inadéquate. Pour jouir de la garantie, l'utilisateur doit avoir la carte de garantie et la preuve d'achat. La garantie ne couvre pas les câbles de connexion, les prises et les batteries. Toute autre responsabilité concernant des dommages collatéraux est exclue de la garantie.

1.	INHALT	40
2.	NETZWERKKOMPATIBILITÄT	42
3.	WARTUNG.....	42
4.	INSTALLATION	
4.1	Tischständer.....	43
4.2	Wandmontage	44
4.3	Hörer	45
4.4	Telefon.....	45
4.5	Fototasten	46
5.	VERWENDUNG DES TELEFONS	
5.1	Eingehende Anrufe.....	46
5.2	Anrufe annehmen.....	47
5.3	Anrufe beenden.....	47
5.4	Nummern wählen	47
5.5	Wahlwiederholung der letzten Nummer ..	48
5.6	Foto oder gespeicherte Nummern wählen .	48
5.7	Ruflautstärke und Ton	49
5.8	Mikrofon stummschalten	50
5.9	* und # Tasten	50
5.10	R-Taste.....	51

6.	NUMMERNESPEICHER	
6.1	Einführung.....	52
6.2	Programmieren	52
6.3	Wählen	54
6.4	Ändern oder löschen	54
7.	WARNUNGEN UND BENUTZERTIPPS	
7.1	Allgemein	55
7.2	Installation	55
7.3	Umwelt	56
8.	GARANTIENACHWEIS	57

2. NETZWERKKOMPATIBILITÄT

Dieses Telefon wurde für die Verwendung im 'öffentlichen Telefonnetz (einfache analoge Leitung)' der Telefon- und Kabelgesellschaften in allen Ländern der EU konstruiert.

Jeder Anbieter könnte jedoch eine andere Anschlussleitung mit Stecker erfordern.

3. WARTUNG

- Reinigen Sie das Gehäuse nur mit einem feuchten Tuch; niemals chemische Reiniger verwenden.
- Stellen Sie das FX-3930 niemals auf eine mit Zellstoff behandelte Oberfläche; die Gummifüße könnten Spuren hinterlassen.

4. INSTALLATION

4.1 Tischständer:

Wenn Sie das Telefon auf einem Tisch oder Schreibtisch verwenden, sollten Sie zunächst den Tischständer auf der Unterseite des Telefons befestigen.

1. Zuerst hängen Sie diese Seite des Ständers an der Unterseite des Telefons ein (siehe 1).

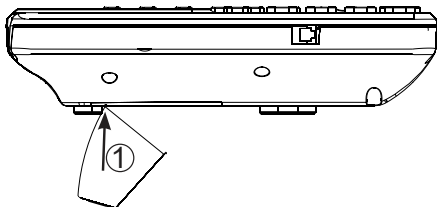

2. Jetzt drücken Sie die andere Seite des Ständers in die Unterseite, bis die 2 Klammern einrasten (siehe 2), gegebenenfalls drücken Sie diese Klammern etwas nach unten (siehe 3).

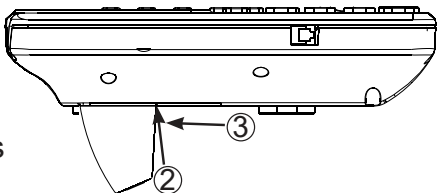

Wenn Sie den Ständer wieder abnehmen möchten, drücken Sie auf 3 und entfernen ihn in Richtung 4.

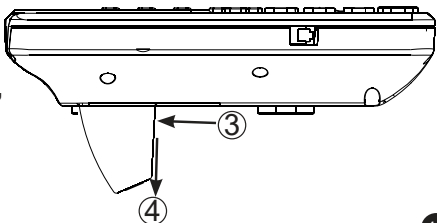

4.2 Wandmontage:

1. Bohren Sie auf einer senkrechten Linie 2 Löcher mit einem Abstand von 8,4 cm und setzen Sie Dübel und Schrauben ein; lassen Sie den Kopf der Schrauben 5 mm hervorstehen.

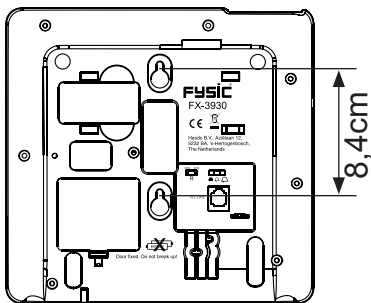

2. Schieben Sie die Hörerklammer aus dem Telefon, drehen Sie sie um 180° und legen sie wieder auf das Telefon; diese Klammer arretiert den Hörer bei Wandmontage.

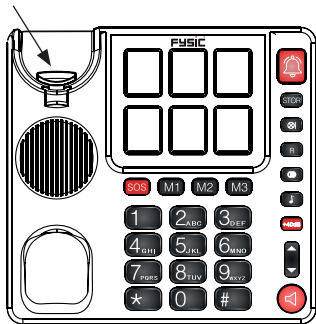

3. Haken Sie das Telefon mit den Schraublöchern an den Schrauben ein und drücken Sie es nach unten.
4. Befestigen Sie die Telefonleitung mit den Kabelschellen an der Wand.

Bei Wandmontage wird der Tischständer NICHT verwendet.

4.3 Hörer:

1. Verbinden Sie den Hörer mit dem Telefon, indem Sie ein Ende des Spiralkabels an der Unterseite des Hörers und das andere Ende auf der linken Seite des Telefons befestigen.

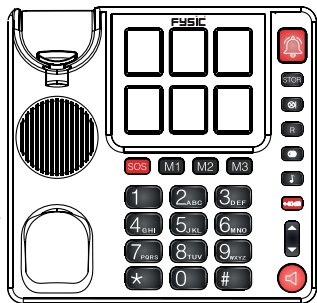
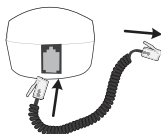

2. Drücken Sie die Stecker ein, bis sie fest verbunden sind.

4.4 Telefon:

1. Stecken Sie die Telefonleitung in die Unterseite des Telefons.
2. Stecken Sie den Telefonstecker in eine Telefondose.

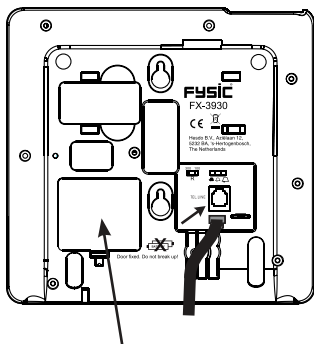

Das FX-3930 erfordert KEINE Akkus.

4.5 Fototasten:

Wenn Sie die Abdeckung der Fototasten gerade nach oben ziehen, können Sie Ihre eigenen Fotos einstellen.

Fotoabmessungen: 25 mm (H) x 19,5 mm (B).

Achten Sie beim Wiederaufstellen auf die Form der Abdeckung. Wenn Sie übertreiben, sieht das Ganze folgendermaßen aus:

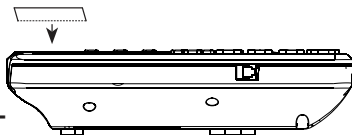

5. VERWENDUNG DES TELEFONS

5.1 Eingehende Anrufe:



Stellen Sie die Ruflautstärke mit dem Lautstärkeschalter auf der Unterseite des Telefons ein:

: hohe Ruflautstärke

: niedrige Ruflautstärke

: stumm

Die Rufanzeige leuchtet bei eingehendem Anruf auf. Achtung: Diese Anzeige ist KEIN Knopf!

5.2 Anrufe annehmen:



Nehmen Sie den Hörer ab, um sich zu unterhalten

oder



drücken Sie die Lautsprechertaste, um den Anruf im Freisprechmodus anzunehmen.

5.3 Anrufe beenden:



Legen Sie den Hörer zurück auf die Gabel, wenn Sie den Hörer für den aktuellen Anruf verwendet haben

oder



drücken Sie die Lautsprechertaste erneut, um den Anruf zu beenden, wenn Sie den Lautsprecher für den aktuellen Anruf verwendet haben.

5.4 Nummern wählen:



Nehmen Sie den Hörer ab oder schalten Sie die Lautsprecherfunktion ein.



Tippen Sie die gewünschte Rufnummer

Die Nummer wird direkt gewählt.

5.5 Wahlwiederholung der letzten Nummer:



Nehmen Sie den Hörer ab oder schalten Sie die Lautsprecherfunktion ein.



Drücken Sie die Taste **☉**, um die zuletzt gewählte Nummer erneut zu wählen

5.6 Foto oder gespeicherte Nummern wählen (*):



Nehmen Sie den Hörer ab oder schalten Sie die Lautsprecherfunktion ein.



Drücken Sie die gewünschte Fototaste. oder

drücken Sie die Taste **SOS** oder **M1** oder **M2** oder **M3** und die entsprechende Nummer wird gewählt.

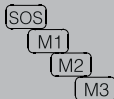

*: zum Programmieren des Speichers siehe Abschnitt 6.2

5.7 Ruflautstärke und Ton:



ACHTUNG: ÜBERMÄSSIGE LAUTSTÄRKE KANN ZU HÖRVERLUST FÜHREN. WENN MEHRER BENUTZER DAS TELEFON BENUTZEN, SETZEN SIE DIE LAUTSTÄRKE NACH JEDEM ANRUF IMMER AUF NEUTRAL.



Lautstärke

drücken Sie ▲, um die Lautstärke zu erhöhen oder drücken Sie ▼, um die Lautstärke zu verringern, *diese Lautstärketasten steuern die Lautstärke des Hörers und des Lautsprechers*



Verstärker:

Drücken Sie die Taste +40 dB, um den Verstärker einzuschalten, drücken Sie die Taste erneut, um den Verstärker auszuschalten, *diese Funktion ist nur in Kombination mit dem Hörer verfügbar.*



ACHTUNG: GEFAHR DURCH EXTREM HOHE LAUTSTÄRKE



Toneinstellung:

Drücken Sie die Taste , um die hohen Töne zu verstärken

Achtung: diese Funktion ist nur in Kombination mit aktiviertem Verstärker und Hörer verfügbar

5.8 Mikrofon stummschalten:



Halten Sie diese Taste während eines Anrufs gedrückt, um das Mikrofon auszuschalten.

Sobald Sie diese Taste lösen, wird das Mikrofon wieder eingeschaltet.

5.9 * und # Tasten:



* und # sind Tasten, die hauptsächlich für Telebanking benutzt werden:

- drücken Sie die Taste *, um bei Bedarf die STERN-Taste zu drücken
- drücken Sie die Taste #, um bei Bedarf die RAUTE-Taste zu drücken

5.10 R-Taste:



Die R-Taste (auch FLASH-Taste genannt) wird verwendet, um die Telefonverbindung kurzzeitig zu unterbrechen; diese kurze Unterbrechung wird von einigen Heim- oder Bürotelefonzentralen für Rufumleitung benutzt; öffentliche Telefonzentralen verwenden diese Taste für Telekommunikationsfunktionen, wie z.B. Anklopfen.

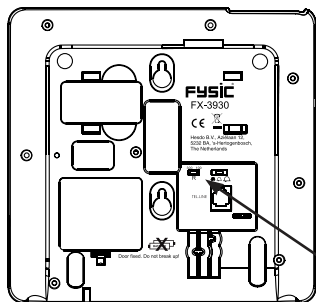

Die Unterseite des Telefons ist mit einem kleinen Schalter ausgestattet, um damit die Dauer der Unterbrechung einzustellen.

- 100 = 0,1 Sek. ist die gebräuchlichste Einstellung in den Benelux-Staaten
- 300 = 0,3 Sek. ist die von Firmentelefonzentralen am häufigsten verwendete Einstellung

Für weitere Informationen zu dieser Funktion kontaktieren Sie bitte Ihren Telefonanbieter.

6. NUMMERNSPEICHER

6.1 Einführung:

Das FX-3930 bietet eine Speicherkapazität für 10 Durchwahlnummern, von denen 6 mit einem Foto des Teilnehmers versehen werden können. Die Maximallänge jeder gespeicherten Nummer ist 16 Ziffern.

Zusätzlich zu regulären Telefonnummern können Sie auch Mobiltelefonnummern programmieren.

Das Telefon nutzt die Netzspannung des Telefonanschlusses, um die Nummern zu speichern, so dass keine Akkus benötigt werden. Stellen Sie jedoch immer sicher, dass das Telefon angeschlossen ist. Eine kurze Unterbrechung ist möglich, um beispielsweise das Gerät schnell zu bewegen, ohne die gespeicherten Nummern zu verlieren.

6.2 Programmieren:



Legen Sie den Hörer neben das Telefon.

Drücken Sie einmal die Taste STOR.



STOR

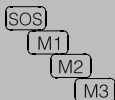

Tippen Sie die Nummer auf der Tastatur ein.

Drücken Sie einmal die Taste STOR.

Drücken Sie eine der 6 Fototasten, um die Nummer als Fotospeichertaste zu speichern

oder

drücken Sie eine der 4 Durchwahltasten, um die Nummer als Kurzwahl zu speichern.

Legen Sie den Hörer auf.

Wenn Sie der Nummer eine Wahlpause zuweisen möchten, weil beispielsweise das Telefon an einer Heim- oder Bürotelefonzentrale angeschlossen ist und Sie zuerst 0 drücken müssen, um eine Amtsleitung zu erhalten, drücken Sie die Taste  beim Wählen der Telefonnummer und das Telefon wird für mindestens 2,5 Sekunden unterbrochen.

6.3 Wählen:

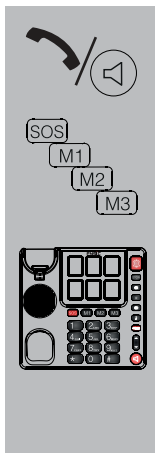

Nehmen Sie den Hörer ab oder schalten Sie die Lautsprecherfunktion ein.

Drücken Sie die Taste **SOS** oder **M1** oder **M2** oder **M3**

oder

drücken Sie die gewünschte Fototaste.

Die Nummer wird gewählt.

6.4 Ändern oder löschen:

Sie können eine Nummer ändern, indem Sie die neue Nummer anstelle der alten Nummer programmieren. Die alte Nummer wird überschrieben.

Sie können eine Nummer löschen, indem Sie eine nicht vorhandene Nummer (z.B. 000) anstelle der alten Nummer programmieren. Die alte Nummer wird gelöscht.

7. WARNUNGEN UND BENUTZERTIPPS

7.1 Allgemein:

- Lesen Sie gründlich die Bedienungsanleitung und befolgen Sie alle Anweisungen.
- Ziehen Sie immer den Telefonstecker aus der Telefondose, bevor Sie das Gerät reinigen.
- Installieren oder benutzen Sie das Telefon niemals in nassen oder feuchten Räumen oder Umgebungen.
- Stellen Sie eine ausreichende Wärmeableitung sicher, decken Sie das Telefon niemals ab oder stellen Sie es niemals direkt neben eine Wärmequelle.
- Achten Sie darauf, die Telefonleitung nicht zu beschädigen und stellen Sie sicher, dass niemand fallen oder darüber stolpern kann.
- Zerlegen Sie niemals das Telefon, dies darf nur von qualifiziertem Personal vorgenommen werden.

7.2 Installation:

- Verbinden/trennen Sie die Telefonleitung mit/vom Telefon, wenn der Telefonstecker aus der Telefondose gezogen ist.
- Installieren Sie das Telefon niemals bei Gewitter.

- Installieren Sie die Telefonanschlussklemmen niemals in nassen oder feuchten Umgebungen.
- Berühren Sie niemals unisolierte Telefonleitungen, es sei denn, sie sind vom Telefonnetz getrennt.

7.3 Umwelt:



Die Verpackung dieses Telefons kann als Altpapier entsorgt werden. Wir empfehlen jedoch, sie aufzubewahren, um das ██████ Telefon beim Transportieren zu schützen. Wenn Sie das Telefon austauschen, geben Sie es bitte an den Händler zurück, um umweltfreundliche Verwertung zu gewährleisten.

8. GARANTIENACHWEIS

Sie erhalten für FYSIC FX-3930 Telefon eine Garantie von 24 Monaten ab Kaufdatum. Während dieses Zeitraums garantieren wir die kostenlose Reparatur von Schäden, die durch Material- und Verarbeitungsfehlern verursacht werden. Sie unterliegen alle der abschließenden Bewertung des Importeurs.

VORGEHENSWEISE: Wenn Sie Schäden bemerken, schlagen Sie zunächst in der Bedienungsanleitung nach. Wenn Sie in der Anleitung keine zufriedenstellende Antwort finden, wenden Sie sich bitte an den Anbieter dieser Telefon oder den Kundenservice von FYSIC unter der Telefonnummer 073 6411 355 (Niederlande), 03 238 5666 (Belgien), 018 0503 0085 (Deutschland) oder im Internet www.fysic.com.

DIE GARANTIE WIRD NULL UND NICHTIG: bei unsachgemäßer Verwendung, falschen Anschlüssen, auslaufenden und/oder falsch installierten Akkus, bei Verwendung nicht originaler Teile oder Zubehör, Unachtsamkeit und bei Schäden, die durch Feuchtigkeit, Feuer, Überflutung, Blitzschlag und Naturkatastrophen verursacht werden. Bei unautorisierten Änderungen und/oder Reparaturen von Dritten. Bei falschem Transport des Geräts ohne geeingete Verpackung und wenn diesem Gerät keine Garantiekarte und kein Kaufnachweis beiliegt. Bei falschem Transport des Geräts ohne geeingete Verpackung und wenn diesem Gerät keine Garantiekarte und kein Kaufnachweis beiliegt. Stecker und Batterien sind von der Garantie nicht abgedeckt. Jegliche weitere Haftung hinsichtlich Folgeschäden ist ausgeschlossen.

1.	CONTENTS	58
2.	NETWORK COMPATIBILITY	60
3.	MAINTENANCE.....	60
4.	INSTALLATION	
4.1	Table stand.....	61
4.2	Wall-mounting	62
4.3	Receiver	63
4.4	Telephone.....	63
4.5	Photo buttons	64
5.	USING THE TELEPHONE	
5.1	Incoming calls	64
5.2	Answering calls	65
5.3	Ending calls.....	65
5.4	Dialling numbers	65
5.5	Redialling the last number.....	66
5.6	Dialling photo or memory numbers	66
5.7	Call volume and tone	67
5.8	Muting the microphone.....	68
5.9	* and # buttons	68
5.10	R button.....	69

6.	NUMBER MEMORY	
6.1	Introduction	70
6.2	Programming.....	70
6.3	Dialling	72
6.4	Changing or erasing.....	72
7.	WARNINGS AND USER TIPS	
7.1	General	73
7.2	Installation	73
7.3	Environment.....	74
8.	PROOF OF WARRANTY.....	75

2. NETWORK COMPATIBILITY

This telephone is designed for use on the 'public switched telephone networks (analogue single line)' of telephony and cable companies in all countries of the EU.

However, each provider could require a different connecting wire with plug.

3. MAINTENANCE

- Only clean the housing with a moist cloth, never use chemical cleaning agents.
- Never place the FX-3930 onto cellulose-treated surfaces; the rubber feet could leave tracks.

4. INSTALLATION

4.1 Table stand:

When using the telephone on a table or desk, you should first attach the table stand to the bottom of the telephone.

1. first, hook this side of the stand into the bottom of the telephone (see 1)

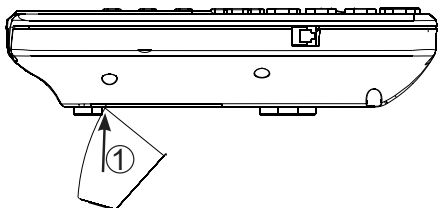

2. now push the other side of the stand into the bottom until the 2 clips lock (see 2), if necessary depress these clips somewhat (see 3)

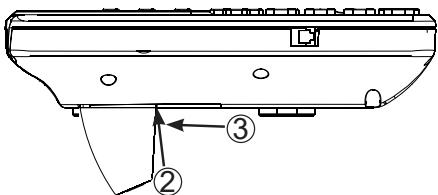

When you want to detach the stand again, press at 3 and remove in the direction of 4.

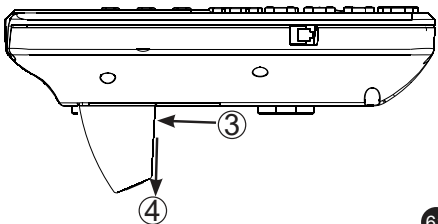

4.2 Wall-mounting:

1. in a vertical line, drill 2 holes at a distance of 8.4 cm from each other and insert plugs and screws; let the head of the screws protrude for 5 mm

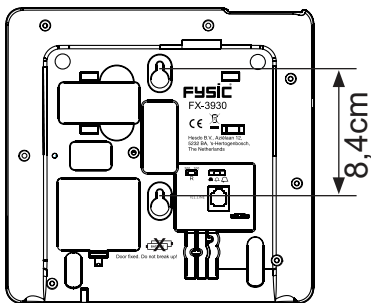

2. slide the receiver clamp out of the telephone, turn it 180° and place it back onto the telephone; this clamp will hold the receiver in case of wall-mounting

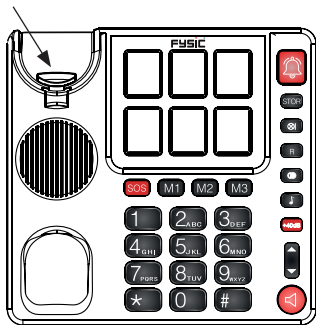

3. hook the telephone with the screw holes over the screws and press it downward

4. fix the telephone wire to the wall using the cable clips

In case of wall-mounting, the table stand is NOT used.

4.3 Receiver:

1. connect the receiver with the telephone by attaching one side of the spiral cable to the bottom of the receiver and the other side to the left side of the telephone

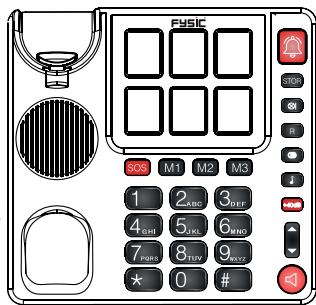
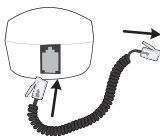

2. push in the plugs until they're securely connected

4.4 Telephone:

1. plug the telephone wire into the bottom of the telephone
2. insert the telephone plug into a telephone wall socket

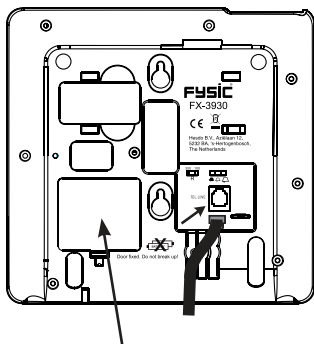

The FX-3930 requires NO batteries

4.5 Photo buttons:

By pulling the cover of the photo buttons straight up, you can place your own photos.

Photo dimensions: 25mm (h) x 19.5mm (w).

Pay attention to the shape of the cover when replacing. When exaggerated, the whole will look as follows:

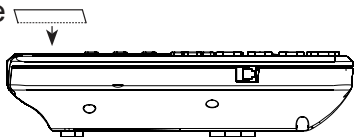

5. USING THE TELEPHONE

5.1 Incoming calls:



adjust the call volume using the call volume switch at the bottom of the telephone:

: high call volume

: low call volume

: mute



the call indicator with also light up when you receive an incoming call; attention: this indicator is NO button

5.2 Answering calls:



pick up the receiver to have your conversation through the receiver

or



briefly press the speaker button to answer the call in hands-free mode

5.3 Ending calls:



put the receiver back onto the cradle if using the receiver for the current call

or



press the speaker button again to end the call if using the speaker for the current call

5.4 Dialling numbers:



pick up the receiver or turn on the speaker function



enter the desired phone number

the number will be dialled directly

5.5 Redialling the last number:



pick up the receiver or turn on the speaker function



press the  button to redial the last dialled number

5.6 Dialling photo or memory numbers (*):



pick up the receiver or turn on the speaker function



press the desired photo button
or

press the **SOS** or **M1** or **M2** or **M3**
button and the corresponding number will be dialled

**: for programming the memories, see paragraph 6.2*

5.7 Call volume and tone:



ATTENTION: EXCESSIVE VOLUMES CAN LEAD TO HEARING LOSS. IF MULTIPLE USERS ARE USING THE TELEPHONE, ALWAYS SET THE VOLUME TO NEUTRAL AFTER EACH CALL.



volume

press ▲ to increase the volume or press ▼ to decrease the volume, *these volume buttons control the volume of both the receiver and the speaker*



+40dB

amplifier:

press the +40dB button to switch on the amplifier, press again to turn off the amplifier, *this function is only available in combination with the receiver*



ATTENTION: DANGER DUE TO THE PRESENCE OF EXTREMELY HIGH MAXIMUM VOLUME



tone adjustment:

press the  button to increase the high tones

attention: this function is only available in combination with an activated amplifier and the receiver

5.8 Muting the microphone:



press and hold this button during a call to turn off the microphone

as soon as you release this button, the microphone will be switched on again

5.9 * and # buttons:



the * and # are buttons mainly used for tele-banking:

- press the * button when requested to press the ASTERISK button
- press the # button when requested to press the POUND button

5.10 R button:



the R button (also called FLASH) is used to briefly interrupt the telephone connection; this brief interruption is used by some home or office switchboards for call forwarding; public switchboards use this button for tele-com functions, such call waiting.

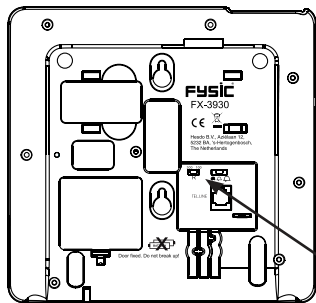

The bottom of the telephone is provided with a small switch for setting the duration of the interruption.

- 100 = 0.1 sec, this is the most common setting in the Benelux
- 300 = 0.3 sec, this setting is often used by company switchboards

For more information regarding this function, please contact your telephone service provider.

6. NUMBER MEMORY

6.1 Introduction:

The FX-3930 offers a memory capacity of 10 direct telephone numbers, 6 of which that can be provided with a photo of the subscriber. The maximum length of each memory is 16 digits.

In addition to regular phone numbers, you can also program numbers of mobile phones.

The telephone uses the voltage of the telephone connection to store the memories, eliminating the need for batteries. However, always make sure to keep the telephone connected. A short interruption is allowed, e.g. to quickly move the device, without losing any memories.

6.2 Programming:



place the receiver next to the telephone

press 1x the STOR button

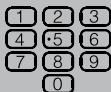

enter the number using the keypad



press 1x the STOR button



press one of the 6 photo buttons to store the number as a photo button memory

or

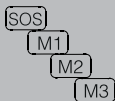

press one of the 4 direct memory buttons to store the number as a speed-dial number



put down the receiver

if you want to add a dial pause to the number, e.g. because the phone is connected through a home or office switchboard and 0 must be pressed first to get an outside line, then press the  button at that position in the phone number; while dialling, the telephone will pause for at least 2.5 seconds

6.3 Dialling:

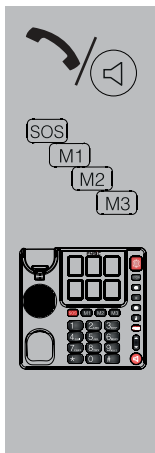

pick up the receiver or switch on the speaker function

press the **SOS** or **M1** or **M2** or **M3** button

or

press the desired photo button

the number will be dialled

6.4 Changing or erasing:

You can change a number by programming the new number in the place of the old number. The old number will be overwritten.

You can erase a number by programming a non-existing number (e.g. 000) in the place of the old number. The old number will be erased.

7. WARNINGS AND USER TIPS

7.1 General:

- Carefully read the user's manual and follow all directions.
- Always remove the telephone plug from the telephone wall socket before cleaning the device.
- Never install or use the telephone in wet or moist rooms or environments.
- Ensure adequate heat dissipation; never cover the telephone nor place it directly next to a heat source.
- Make sure not to damage the telephone wire and ensure nobody can fall or trip over it.
- Never disassemble the telephone, only qualified personnel are allowed to do so.

7.2 Installation:

- Only connect/disconnect the telephone wire with/from the telephone when the telephone plug is removed from the wall socket.
- Never install the telephone during thunder storms.
- Never install telephone connecting terminals in wet or moist environments.

- Never touch non-insulated telephone wires unless disconnected from the telephone network

7.3 Environment:



The packaging of this telephone can be collected as old paper. However, we recommend you to save it, to adequately ████████ protect the phone during transport. When replacing this telephone, please return it to the supplier to ensure environment-friendly processing.

8. PROOF OF WARRANTY

For the FYSIC FX-3930 telephone you have a warranty of 24 months from the date of purchase. During this period, we guarantee the free repair of defects caused by material and workmanship errors. All this subjected to the final assessment of the importer.

HOW TO HANDLE: If you notice any defect, first refer to the user's manual. Please contact the supplier of this telephone or contact customer service of FYSIC on telephone number 073 6411 355 (Netherlands), 03 238 5666 (Belgium), 018 0503 0085 (Germany) or via the Internet www.fysic.com.

THE WARRANTY BECOMES NULL AND VOID: In case of improper use, incorrect connections, leaking and/or incorrectly installed batteries, use of unoriginal parts or accessories, negligence and in case of defects caused by moisture, fire, flooding, lightning and natural disasters.

In case of unauthorised modifications and/or repairs performed by third parties. In case of incorrect transportation of the device without adequate packaging and when the device is not accompanied by this warranty card and proof of purchase. The warranty does not cover connecting cables, plugs and batteries. All further liability, especially concerning any consequential damages, is excluded.

Service



Help



WWW.FYSIC.COM
SERVICE@FYSIC.NL

FYSIC[®]

NL 073 6411 355 (Lokaal tarief)

BE 03 238 5666 (Lokaal tarief)
(Tarif local)

DE 0180 503 0085 (Lokale Festnetzkosten)



**Hesdo, Australiëlaan 1, 5232 BB,
's-Hertogenbosch, The Netherlands**

