

BATAVIA

MAXXPACK 18 V

Cordless mini circular saw

Akku-Mini-Handkreissäge

Mini scie circulaire sans fil

Accu mini handcirkelzaag

Mini sega circolare a batteria

Mini sierra circular de batería

Mini serra circular a bateria

Mini pilarka tarczowa



Operating instructions

Bedienungsanleitung (Original)

Mode d'emploi

Gebbruiksaanwijzing

Istruzioni di Funzionamento

Manual de usuario

Instruções de funcionamento

Instrukcja

Model: BT-CCS004

Item-No.: 7064048

www.bataviapower.com

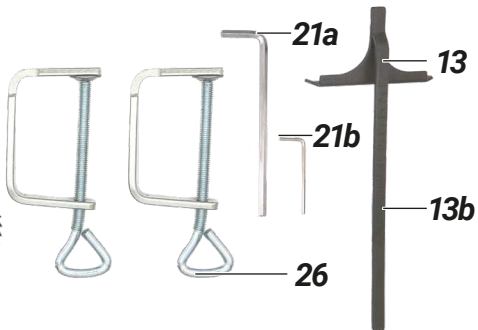
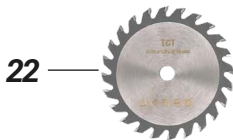
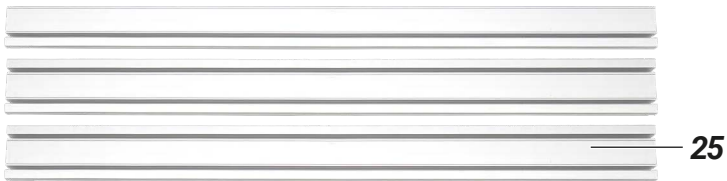
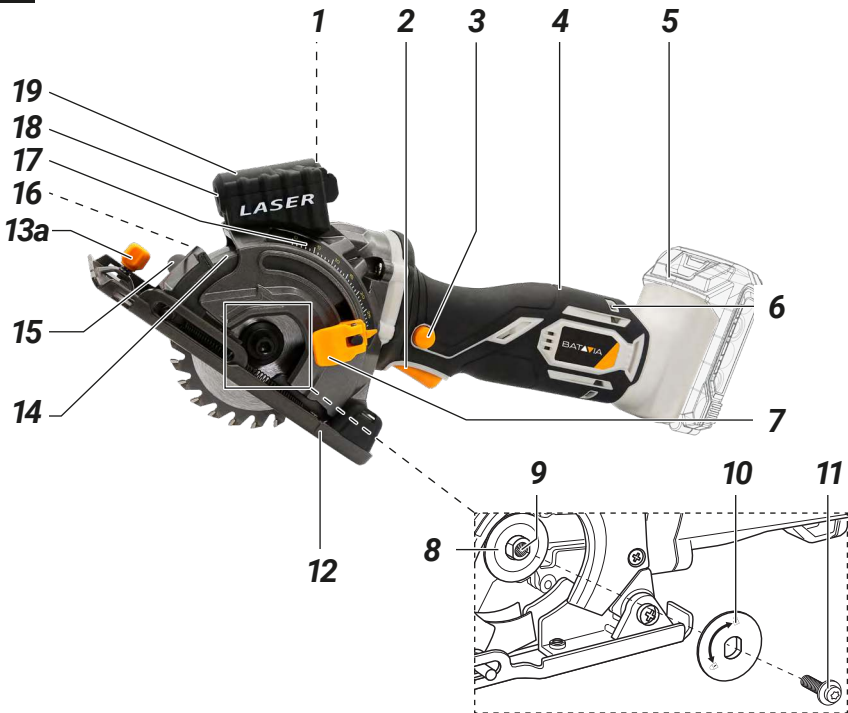

A

B

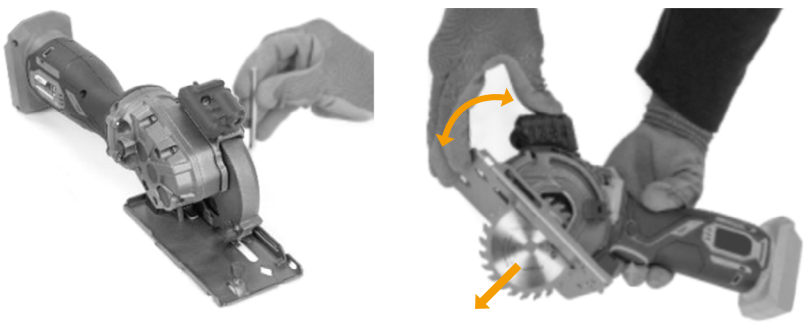

C

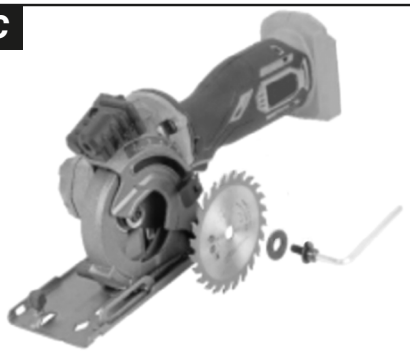

D



E

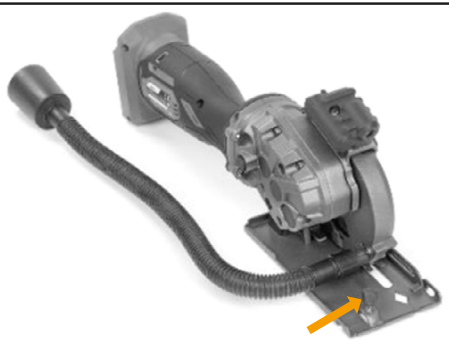

Overview

1. On/Off switch for the laser
2. On/Off switch
3. Access switch for the protective hood + Safety switch
4. Handle
5. Battery **(not included)**
6. Vents
7. Cutting depth limiter
8. Support flange
9. Spindle
10. Clamping flange
11. Clamp bolt
12. Base plate
13. Parallel guide
 - a. Locking knob
 - b. Scale
14. Protective hood
15. Dust extractor connection
16. Spindle lock
17. Cutting depth scale
18. Laser
19. Battery compartment laser
20. Dust suction hose
21.
 - a. Hex key clamp bolt
 - b. Hex key track
22. TCT Blade
23. HSS Blade
24. Diamond disc
25. Track 3x 41 cm
26. Clamp 2x

The product contents include two LR44 batteries.

Parts labelled with * are not represented in the overview. For this, refer to the relevant section within the user manual.

Übersicht

1. Ein-/Ausschalter für Laser
2. Ein-/Ausschalter
3. Schutzhaube-Entriegelungsschalter
4. Handgriff
5. Batterie **(nicht im Lieferumfang enthalten)**
6. Lüftungsöffnungen
7. Schnitttiefenbegrenzer
8. Stützflansch
9. Spindel
10. Spannflansch
11. Klemmschraube
12. Grundplatte
13. Parallelanschlag
 - a. Feststellschraube
 - b. Skala
14. Schutzhaube
15. Staubabsaugung-Anschluss
16. Spindelarretierung
17. Schnitttiefe-Skala
18. Laser
19. Batteriefach
20. Staubabsaugschlauch
21.
 - a. Sechskantschlüssel Klemmschraube
 - b. Sechskantschlüssel Schiene
22. TCT-Klinge
23. TCT-Klinge
24. Diamantscheibe
25. Schiene 3x 41 cm
26. Klemme 2x

Der Lieferumfang beinhaltet zwei Batterie vom Typ LR44.

Teile die mit * gekennzeichnet sind, sind nicht in der Übersicht dargestellt.

Beziehen Sie sich hierfür auf den jeweiligen Abschnitt innerhalb der Bedienungsanleitung.

Aperçu

1. Interrupteur marche/arrêt du laser
2. Interrupteur marche/arrêt
3. Touche de déverrouillage du carter de protection + Interrupteur de sécurité
4. Poignée
5. Batterie (**non incluse**)
6. Fentes d'aération
7. Limiteur de profondeur de coupe
8. Bride de support
9. Broche
10. Bride de serrage
11. Vis de serrage
12. Plaque de base
13. Guidage parallèle
 - a. Vis de blocage
 - b. Échelle graduée
14. Carter de protection
15. Connexion de l'extracteur de poussière
16. Blocage de la broche
17. Échelle de profondeur de coupe
18. Laser
19. Compartiment à pile
20. Tuyau d'aspiration
21.
 - a. Clé hexagonale vis de serrage
 - b. Clé hexagonale rail
22. Lame TCT
23. Lame HSS
24. Disque diamant
25. Rail 3x 41 cm
26. Pince 2x

Livrée avec deux piles type LR44.

Les pièces dotées d'un * ne sont pas représentées sur le dessin d'ensemble.

Veillez consulter, pour cela, la section correspondante du mode d'emploi.

Overzicht

1. Aan-/uit schakelaar voor de laser
2. Aan-/uit schakelaar
3. Ontgrendelknop beschermkap
4. Handgreep
5. Accu (**niet inbegrepen**)
6. Ventilatieopeningen
7. Vastzetknop voor de zaagdiepte
8. Steunflens
9. As
10. Klemflens
11. Klembout
12. Zool
13. Parallelgeleider
 - a. Vergrendelknop
 - b. Schaal
14. Beschermkap
15. Aansluiting stofafzuiging
16. Asvergrendeling
17. Schaal zaagdiepte
18. Laser
19. Batterijvak
20. Afzuigslang
21.
 - a. Inbussleutel
 - b. Inbussleutel geleiderail
22. TCT-blade
23. HSS-blad
24. Diamant schijf klembout
25. Geleiderail 3x 41 cm
26. Klem 2x

Er zijn LR44 batterijen inbegrepen bij de zaag.

Onderdelen die met * zijn aangegeven worden niet in het overzicht weergegeven.

Raadpleeg hiervoor diagram 9 en de relevante sectie in de gebruiksaanwijzing.

Panoramica

1. Interruttore di accensione/spengimento per laser
2. Interruttore di accensione/spengimento
3. Interruttore di accesso alla cappa di protezione + Interruttore di sicurezza
4. Impugnatura
5. Batteria (**non inclusa**)
6. Bocchette di ventilazione
7. Limitatore della profondità di taglio
8. Flangia di supporto
9. Mandrino
10. Flangia di serraggio
11. Bullone di serraggio
12. Piastra di base
13. Guida parallela
 - a. Manopola di bloccaggio
 - b. Scala
14. Cappuccio di protezione
15. Attacco per l'estrattore di polvere
16. Blocco del mandrino
17. Scala della profondità di taglio
18. Laser
19. Vano batteria laser
20. Tubo di aspirazione della polvere
21. a. Chiave esagonale bullone di serraggio
b. Chiave esagonale cingolo
22. Lama TCT
23. Lama HSS
24. Disco diamantato
25. Cingolo 3x 41 cm
26. Morsetto 2x

La fornitura comprende due batterie LR44.

Le parti contrassegnate con * non sono visualizzate nella panoramica.

Fare riferimento alla sezione corrispondente delle istruzioni per l'uso.

Contents

1. General information	8
2. Safety	9
3. Additional safety warnings	9
4. Contents of packing	15
5. Before first use	15
6. Operation	17
7. Cleaning and care.	18
8. Storage.	19
9. Transport	19
10. Faults and repair	20
11. Technical data.	20
12. Noise/vibration information.	20
13. Disposal	21
14. EC-Declaration of conformity	21

Inhaltsverzeichnis

1. Allgemeines	23
2. Sicherheit	24
3. Zusätzliche Sicherheitshinweise	24
4. Verpackungsinhalt	31
5. Inbetriebnahme	32
6. Bedienung	34
7. Reinigung und Pflege.	35
8. Lagerung	36
9. Transport	36
10. Störung und Behebung	36
11. Technische Daten.	37
12. Geräusch-/Vibrationsinformation	37
13. Entsorgung	38
14. EG-Konformitätserklärung	38

Table des matières

1. Généralités.	39
2. Sécurité	40
3. Indications de sécurité pour toutes les scies	41
4. Contenu de la livraison	47
5. Mise en service	47
6. Utilisation	49
7. Nettoyage et entretien	51
8. Stockage	52
9. Transport	52
10. Panne et remède	52
11. Données techniques	52
12. Information sur les bruits/vibrations	53
13. Élimination.	53
14. CE-Déclaration de conformité	54

Inhoudsopgave

1. Algemeen	55
2. Veiligheid	56
3. Aanvullende veiligheidsvoorschriften	56
4. Inhoud van de verpakking	63
5. Ingebruikname	63
6. Bediening	65
7. Reiniging en verzorging	66
8. Opslag	67
9. Transport	67
10. Storingen en reparatie	68
11. Technische gegevens	68
12. Informatie over geluid/trillingen	68
13. Afvoer	69
14. EG-Conformiteitsverklaring	69

Contenuto

1. Generale	70
2. Sicurezza	71
3. Ulteriori istruzioni di sicurezza	71
4. Contenuto della confezione	78
5. La messa in produzione	78
6. Utilizzo	80
7. Pulizia e cura	82
8. Immagazzinamento	82
9. Trasporto	83
10. Malfunzionamenti e riparazioni	83
11. Dati tecnici	83
12. Informazione relativa a rumore e vibrazioni	83
13. Smaltimento	84
14. Dichiarazione di conformità CE	85

Dear customer

User Guides provide useful tips on how to use your new device. They help you to use all functions, avoid misunderstandings and prevent damage. Please take your time to read this manual carefully and keep it for future reference.

Please read the separately attached "General Safety Instructions for Power Tools" and all additional safety instructions in these operating instructions!

These operating instructions contain important information on the operation and handling of the unit. Keep these operating instructions for further reference. Please pass it on together with the unit if it is handed over to third parties.

Battery and charger not included.

The Maxxpack batteries and chargers are available online and in participating shops.

1. General information

1.1. Reading and storing the user manual



This user manual accompanies this 18 V Mini circular saw (referred to below simply as "product"). It contains important information about safety, usage and care.

Before using the product, read the user manual carefully. Pay particular attention to the safety instructions and warnings. Failure to comply with the instructions in this user manual may result in severe injury or damage to the product.

Comply with applicable local or national regulations concerning the use of this product. Keep this user manual in a safe place for future reference. This user manual belongs with this product. Make sure to include this user manual when passing the product on to third parties.

1.2. Explanation of the symbols

The following symbols are used in the user manual or on the product:



Warning! To reduce the risk of injury, the user must read the instruction manual.



Denotes risk of personal injury, loss of life or damage to the tool in case of non-observance of the instructions in this manual.



Risk of electric shock.



Only operate the spindle lock in idle mode.



Do not reach into the saw blade.



Caution: laser beam! Do not look into the laser beam.

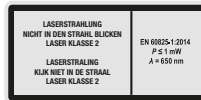

Laser information plate.



The product is not suitable for wet grinding.



The product is not suitable for rough grinding.



Switch the product off, remove the battery and let the product cool off before setup, changing accessories, cleaning, maintenance, storing and transporting the product.



Always wear hearing protection. The effects of noise can cause hearing loss.



Wear a dust mask. When working with woods and other materials, harmful dust may be generated. Work with asbestos containing materials is not permitted!



Wear safety glasses. When working with electric power tools, sparks, splinters, chips and dust particles may be generated and these can cause loss of sight.



Wear suitable, protective clothing.



Wear suitable protective footwear.



Wear suitable protective gloves.



The product is suitable for indoor use only.

CE CE stands for “Conformité Européenne”, which means “In accordance with EU Regulations”. With the CE marking, the manufacturer confirms that this Electric tool complies with the applicable European directives.

UKCA UKCA stands for: “UK Conformity Assessment”. This means “Compliant with UK regulations”. With the UKCA mark manufacturer confirms that this unit complies with the applicable UK regulations.



Do not dispose of electric power tools with domestic refuse.

2. Safety

2.1. Proper use

This product is suitable for the following purposes.

- for making straight cuts in wood, materials resembling wood with TCT/HSS saw blades and plastics in a dry state with HSS saw blades;
- for cutting tiles, marble, granite and concrete with dry diamond cutting discs.

The product must only be used by adults. Children under 18 years of age must not use the product.

Other uses or changes to the product are considered as non-compliance with the intended use and may lead to risks such as danger to life, injuries and damages. The manufacturer assumes no liability for damages arising from improper use. The product is not intended for commercial use or other applications.

Neither the manufacturer nor the retailer can accept any responsibility for injury, loss or damage caused by misuse of this product of any kind. Examples of misuse are given in the following non-exhaustive list:

- using the product for purposes other than those intended;
- failure to observe the safety instructions and warnings as well as the assembly, operating, maintenance and cleaning instructions contained in this user manual;

- failure to comply with any regulations relating to accident prevention, occupational health or safety, which specifically and/or generally apply to the use of the product;
- use of accessories and spare parts not intended for the product;
- modifications to the product;
- repairs of the product performed by parties other than the manufacturer or a qualified professional;
- use of the product for business, commercial or industrial purposes;
- operation or maintenance of the product by persons not familiar with how to handle the product and/or who are not aware of the related risks.

2.2. Residual risks

Even if you operate this product properly, there remains a potential risk for personal injury and damage to property. The following risks associated with the construction and design of this product may occur amongst others:

- Injury to health caused by vibration emissions if the product is used over a prolonged period of time, is not guided in a controlled manner and maintained properly.
- Personal injury and damage to property caused by defective cutting tools or sudden impact of a concealed object during use.
- Risk of injury and damage to property caused by flying objects.

3. Additional safety warnings

3.1. Safety instructions for all saws

Sawing method

- a.  **DANGER: Keep your hands away from the cutting area and the saw blade. Hold the extra handle or the motor housing with your second hand.** If both hands are holding the saw, they cannot be injured by the saw blade.
- b. **Do not reach under the work piece.** The protective hood cannot protect you

from the saw blade under the work piece.

- c. **Adjust the cutting depth to the thickness of the work piece.** Less than a full tooth length should be visible under the work piece.
- d. **Never hold the work piece you intend to cut with your hand or over your leg. Secure the work piece on a stable holder.** It is important that you secure the work piece to minimise the risk of contact with your body, the saw blade getting clamped or loss of control.
- e. **Hold the power tool by the insulated gripping surfaces when performing work where there is a risk of the fitted tool coming into contact with hidden power lines or its own mains cord.** Contact with a live line also electrifies the metal parts of the power tool and inflicts an electrical shock.
- f. **Always use a guide or a straight edge guide when performing lengthwise cuts.** This improves the accuracy of the cut and reduces the risk of the saw blade catching.
- g. **Always use saw blades of the right size with the correct mounting hole (e.g. star-shaped or round).** Saw blades that do not fit the parts mounted on the saw will not rotate smoothly and result in a loss of control.
- h. **Never use damaged or incorrect saw blade washers or screws.** The saw blade washers and screws were specially designed for your saw to deliver top performance and operating safety.

Additional safety instructions for all saws **Kickback – causes and relevant safety instructions**

Kickback is a sudden reaction occurring when a saw blade catches, jams or is incorrectly aligned causing it to lift out of the work piece uncontrollably and move towards the operator;

- if the saw blade catches or jams in a narrowing saw gap, it will be locked and the motor power kicks the saw back towards the operator;

- if the saw blade cants or is improperly aligned in the saw gap, the teeth of the rear saw blade edge could catch in the surface of the work piece causing the saw blade to move out of the saw gap and the saw to kick back towards the operator.

Kickback is the result of incorrect or improper use of the saw. It can be prevented by taking suitable precautions like those described below.

- a. **Hold the saw firmly with both hands and position your arms so that you are able to control any kickback forces. Always keep to the side of the saw blade and never bring the saw blade in line with your body.** In the event of a kickback, the circular saw could jerk backwards; however, the operator can control the kickback forces by taking suitable precautions.
- b. **If the saw blade catches or you suspend work, switch the saw off and hold it steady in the work piece until the saw blade has come to a complete stop. Never attempt to take the saw out of the work piece or to pull it backwards while the saw blade is moving. Otherwise kickback may result.** Determine and rectify the cause that led to the saw blade getting caught.
- c. **If you would like to restart a saw in a work piece, centre the saw blade in the saw gap and ensure that the saw teeth are not caught in the work piece.** If the saw blade is caught, it could jerk out of the work piece or kick back when the saw is restarted.
- d. **Support large boards to reduce the risk of kickback if the saw blade gets caught.** Large boards could bend under their own weight. Boards must be supported on both sides both near the saw gap and along the edge.
- e. **Do not use any dull or damaged saw blades.** Saw blades with dull or incorrectly aligned teeth lead to increased friction, the saw blade catching and kickback due to the excessively narrow saw gap.

- f. **Before cutting, tighten the cutting depth and cutting angle adjustments.** If the settings change while cutting, the saw blade could catch and kick back.
- g. **Be particularly careful when cutting into existing walls or other areas where you do not have a complete overview.** The saw blade cutting into the material could jam in hidden objects and kick back.
- h. **Never position your hand near rotating fitted tools.** The fitted tool may move over your hand during kickback.
- i. **Avoid the area in front of and behind the rotating cutting disc.** The kickback will direct the power tool in the direction opposite the movement of the grinding wheel at the point where it jams.
- j. **Be very cautious when working around corners, sharp edges etc. Ensure that the fitted tools do not kick back from the work piece and catch in it.** The rotating fitted tool is at risk of catching around corners, sharp edges or in the event of impacts. This will result in a loss of control or kickback.
- k. **Do not use any chain saw blade or toothed saw blade or a segmented diamond cutting disc with slot widths of more than 10 mm.** Such fitted tools often cause kickback or a loss of control over the power tool.
- l. **Avoid jamming the cutting disc or applying too much pressure to it. Do not perform any excessively deep cuts.** Overloading the cutting disc will increase the stress on it and make it susceptible to canting or jamming, which could cause it to kick back or the grinding tool to break.
- m. **Do not switch the power tool back on while it is still in the work piece. First allow the cutting disc to reach its full speed before you carefully continue cutting with it.** Otherwise the disc could catch, jerk out of the work piece or cause kickback.
- n. **Warning! Inhaling or contact with resulting dust is hazardous for the operator as well as nearby persons.**
- Therefore avoid cutting through harmful/toxic materials such as paint coats containing lead, some types of wood and metal and use a dust extractor as well as personal protective equipment such as a dust mask.
- o. **Always wear ear protection.**
- p. **Hold the device by the insulated gripping surfaces as the cutting disc could come into contact with its own mains cable.** Damaging a live line could also energise metallic parts of the device and inflict an electric shock.

3.2. Safety instructions for this precision plunge saw

Safety instructions for saws with a protective hood

- a. **Check whether the protective hood can be properly closed before each use. Do not use the saw if the protective hood cannot be moved freely and does not close immediately. Never clamp or tie the protective hood in place as the saw blade would not be protected as a result.** If the saw accidentally falls on the ground, the protective hood could be bent. Make sure that the protective hood moves freely and does not touch either the saw blade or other parts at all cutting angles and depths.
- b. **Check the condition and function of the spring for the protective hood. Before use, have maintenance performed on the saw if the protective hood and spring are not working properly.** Damaged parts, sticky deposits or any buildup of chips will delay the effectiveness of the bottom protective hood.
- c. **When “plunge cutting” at angles other than a right angle, secure the base plate of the saw to prevent it from sliding to the side.** If it slides to the side, the saw blade can catch resulting in kickback.
- d. **Do not set the saw down on the work bench or the ground without the protective hood covering the saw blade.** A saw blade that is not protected and still

rotating will move the saw against the direction of cutting and will cut through whatever is in its way. Note the time the saw needs to come to a stop in the process.

- e. Do not use grinding wheels for cutting.
- f. Only use saw blades with diameters corresponding to the labels on the saw.
- g. Always use a suitable dust extractor when cutting wood.
- h. Always wear a dust mask when cutting wood.
- i. Only use the saw blades recommended by the manufacturer.
- j. Always wear ear protection.
- k. When cutting through plastic, avoid overheating the tips of the saw teeth and melting the plastic.

3.3. Safety instructions for cut-off grinding applications

Safety instructions for cutting-off machines

- a. **The protective hood belonging to the power tool must be securely mounted and set so that it provides maximum safety, that is, the smallest possible portion of the grinding tool facing the operator is exposed. Make sure that you and nearby persons are not in line with the rotating grinding wheel.** The protective hood should protect the operator from fragments and accidental contact with the grinding tool.
- b. **Only use bonded, reinforced or diamond-set cutting discs for your power tool.** Securing the accessories on your power tool is no guarantee for safe use.
- c. **The permissible speed of the fitted tool must be at least as high as the maximum speed specified on the power tool.** Accessories that rotate faster than permissible may break and be projected.
- d. **Grinding tools may only be used for the recommended applications. For example: Never grind using the side of a cutting disc.** Cutting discs are intended for removing material using the edge of the disc. Forces acting on the side of the grinding tool could shatter it.
- e. **Always use an undamaged clamping flange of the correct size and shape to secure the grinding wheel of your choice.** Suitable flanges support the grinding wheel and reduce the risk of the grinding wheel breaking.
- f. **Do not use worn grinding wheels from larger power tools.** Grinding wheels for larger power tools are not designed to handle the higher speeds of smaller power tools and could break as a result.
- g. **The outer diameter and thickness of the fitted tool must correspond to the measurements of your power tool.** Incorrectly dimensioned fitted tools can not be adequately shielded or controlled.
- h. **Grinding wheels and flanges must fit the grinding spindle of your power tool perfectly.** Fitted tools that do not fit the grinding spindle of the power tool exactly will rotate unevenly, vibrate significantly and may result in a loss of control.
- i. **Do not use any damaged grinding wheels. Check the grinding wheels for splinters and cracks before each use. If the power tool or the grinding wheel is dropped, check whether it is damaged or use a grinding wheel that is not damaged. If you have checked the grinding wheel and fitted it, ensure that you and nearby persons are not in line with the rotating grinding wheel and let the device run at full speed for one minute.** In most cases, damaged grinding wheels will break during this test period.
- j. **Wear personal protective gear. Depending on the application, wear full facial protection, eye protection or protective goggles. If appropriate, wear a dust mask, ear protection, protective gloves or a special apron to keep ground particles and other material particles away from you.** Your eyes should be protected from projected debris produced in connection with different applications. The dust or protective breathing mask must

filter out dust produced during the respective application. If you are exposed to excessive noise, you could suffer hearing loss.

- k. **Make sure that other persons are at a safe distance to your work area. Anyone entering the work area must wear personal protective gear.** Fragments of the work piece or broken fitted tools could be projected and inflict injury both within and outside of the direct work area.
- l. **Only hold the device by the insulated gripping surfaces when performing an operation where the fitted tool may come into contact with hidden power lines or its own mains cord.** A cutting accessory contacting a "live" wire may make exposed metal parts of the power tool "live" and could give the operator an electric shock.
- m. **Never set the power tool down before the fitted tool has come to a complete stop.** The rotating fitted tool could come into contact with the surface of the base and you could lose control of the power tool.
- n. **Never allow the power tool to run while you are carrying it.** Your clothing could accidentally come into contact with the rotating fitted tool and the fitted tool could be driven into your body.
- o. **Clean the vents of your power tool regularly.** The motor fan will draw dust into the housing; if a large amount of metal dust accumulates, it could pose electrical hazards.
- p. **Do not store the power tool near flammable materials.** Sparks could ignite these materials.
- q. **Do not use any fitted tools that require liquid coolants.** Using water or other liquid coolants could cause an electrical shock.

3.4. Safety instructions for handling saw blades

- a. Only use fitted tools if you are able to use them in a controlled manner.
- b. Observe the maximum speed. The maximum speed specified on the fitted

tool must not be exceeded. Only use fitted tools whose specified maximum speed is larger than the max. speed of the product.

- c. Do not use any fitted tools that are cracked. Dispose of any cracked fitted tools. It is not permissible to repair them.
- d. Clean any dirt, oil, grease and water off of the clamping surfaces.
- e. It is not permitted to use loose reducing rings or bushings to reduce bore holes in circular saw blades.
- f. Make sure that fixed reducing rings for securing the fitted tool have the same diameter and are at least $\frac{1}{3}$ of the cutting diameter.
- g. Make sure that fixed reducing rings are parallel to one another.
- h. Handle the fitted tools carefully. Ideally, you should store them in the original packaging or special containers. Wear protective gloves for better grip and to further reduce the risk of injury.
- i. Before using fitted tools, make sure that all protective devices are properly secured.
- j. Before use, make sure that the fitted tool complies with the technical requirements of this power tool and that it is properly secured.
- k. Only use the enclosed saw blade for cutting wood and never use it to cut metals.

3.5. Safety instructions for diamond cutting discs

Use

Only use the cutting-off wheels for cut-off grinding and not for rough grinding. Only use the cutting-off wheels for the specified material and not for other materials.

There is a risk of injury! Cut and then let the material cool down afterwards.

General information

This fitted tool is susceptible to breakage and therefore must be handled very carefully. Using damaged fitted tools or fitted tools that are incorrectly clamped in place

or fitted is dangerous and can result in serious injury.

Handling and storage

Fitted tools must be handled and transported with care. Fitted tools must be stored to prevent exposure to mechanical damages and damaging environmental factors. To prevent damage, remove the fitted tool before you transport the power tool.

Selection as well as safe and proper use

Observe the data on the label or the fitted tool as well as restrictions on use, safety instructions or other notes. Comply with the labelled direction of rotation of the fitted tool. If you are unsure which fitted tool to use, consult the manufacturer or a qualified professional. Observe the speed of the fitted tool and the power tool.

Before use

Fitted tools must undergo a visual check before each start-up. Do not use fitted tools that are damaged. Secure the work piece you intend to work on.

Inserting/changing

Clamp the fitted tools in place as indicated by the notes for the fitted tool as well as by the manufacturer of the power tool. Only qualified persons may clamp the fitted tools in place. Each time after clamping the tools in place, perform a test run for an appropriate period of time. The maximum working speed for the fitted tool indicated must not be exceeded in the process. Always clamp the fitted tools so that no lateral or vertical run-out occurs.

Handling

- a. Observe the notes in the user manual for the power tool which you are using this fitted tool with.
- b. Before start-up, attach the corresponding protective equipment to the power tool. Do not perform any work without any safeguarding by protective equipment.
- c. Use personal protective equipment corresponding to the type of machine and application, e.g. eye and face shield, ear protection, respiratory protection,

protective footwear, protective gloves and other protective clothing.

- d. Only perform work, which the fitted tool is suitable for. Observe any restrictions on use, safety instructions or other information.
- e. Before setting the power tool down on the work bench or the ground, switch it off and wait until the fitted tool has come to a complete stop.
- f. When performing cut-off grinding, insert the fitted tool straight into the cutting slit so that the power tool doesn't cant.
- g. Do not move back and forth in the material; instead steadily pull it through the applicable material.
- h. Only work at a right angle and along a level axis to rule out any risk of cracks in the core or fragments breaking off.
- i. Do not exert excessive pressure. The weight of the power tool is sufficient.
- j. Allow for breaks to let the fitted tool cool off.
- k. The fitted tool will become very hot during work. Only hold it with protective gloves after it has cooled off.

3.6. Safety instructions for the laser cutting guide

- a. **Do not point the laser beam at persons or animals and do not look into the laser beam.** This laser emits a laser beam that falls under laser class 2 in accordance with EN 60825-1:2014. You could blind people with it.
- b. **A laser is not a toy and does not belong in the hands of children.** Using it incorrectly may result in irreparable damage to the eyes.
- c. **It is forbidden to manipulate the laser so as to increase its power in any way.** No liability will be assumed for any damages caused as the result of failure to comply with these safety instructions.
- d. **The laser does not contain any serviceable parts.** Therefore, do not open the housing. Otherwise, you will render the warranty void.

- e. **Warning! Do not swap the laser with another type of laser.** Only the manufacturer of the laser or an authorised representative may perform repairs.
- f. Do not point the laser beam towards highly reflective surfaces.
- g. Do not insert any hard objects in the laser optics.
- h. Clean the laser optics with a soft, dry cloth.

3.7. Safety instructions for batteries

Batteries could explode or leak and cause injury or a fire. The following safety instructions must be followed in order to reduce risks.

- a. Observe all instructions and warning notes on the battery and the packaging.
- b. When inserting the batteries, always make sure that the polarity (+ and -) indicated on the battery and battery compartment cover is correct.
- c. Do not short circuit the battery terminals.
- d. Do not attempt to recharge disposable batteries.
- e. Do not use old and new batteries in combination with one another. Replace all batteries with new batteries of the same type and brand.
- f. Keep batteries away from heat and direct sunlight.
- g. Immediately remove empty batteries and dispose of them at a local collection point.
- h. Don't heat up the batteries and don't throw them in fire.
- i. Keep new and used batteries away from children.
- j. Do not swallow the battery as there is a risk of chemical burn.
- k. If you suspect that a battery has been swallowed or otherwise incorporated, immediately consult a physician.
- l. Do not allow battery acid to come into contact with skin, eyes or mucus membranes. In the event of contact with battery acid, immediately flush the affected area with clean water and consult a physician.
- m. If you are unable to securely close the battery compartment, stop using the product and keep it away from children.
- n. Remove the battery from the product if you do not use it for several months.
- o. Choking hazard! Keep button cell batteries out of the reach of children.

3.8. What to do in an emergency

Use this user manual to familiarise yourself with the use of this product. Memorise the safety instructions and adhere to them at all times. This helps reduce risks and avoid danger.

- a. When using this product, always be alert so that you can recognise and deal with dangers early on. Quick intervention can help to avoid serious injury or damage to property.

4. Contents of packing

- 1x Mini saw
- 1x HSS blade
- 1x TCT blade
- 1x Diamond disc
- 1x Parallel guide
- 1x Dust suction hose
- 2x Hex wrench
- 2x Clamp
- 3x Tracks
- 1x Operating instructions

5. Before first use



WARNING!

The product and its packaging materials are not children's toys! Children must not play with plastic bags, wrappers and small parts! There is a risk of choking and suffocation!

5.1. Opening the packaging

1. Unpack the parts and place them on a flat, stable surface.
2. Remove the packaging material and packing/transport locks (if there are any).
3. Make sure that the packaging contents are complete and free from possible damage. Contact the retailer you bought the product from or telephone

the After Sales Support number if you notice that parts are missing or damaged.

Do not use the product until missing parts have been delivered or defective parts have been replaced. The use of an incomplete or damaged product may lead to personal injury and damage to property.

4. Ensure that you have the necessary accessories and tools for set-up and use. This includes suitable personal protective equipment.

5.2. Inserting and changing the fitted tool



WARNING!

Risk of injury!

Improperly inserting and changing the fitted tools may result in injury (see **Fig. B + C**).

1. Before working on the product, remove the battery from the machine.
2. Do not use any defective fitted tool or tools that are cracked or chipped. Check the fitted tool for damage before inserting it.
3. Do not use any flange/flange nuts if their hole is larger or smaller than the hole in the fitted tool.
4. Only use fitted tools of the same type as those shipped with the product.
5. Release the cutting depth limiter (**7**).
6. Hold the spindle lock (**16**) down and turn the spindle (**9**) until it locks into place.
7. Use the hex key (**21a**) to loosen the clamp bolt (**11**) by turning it clockwise and remove it with the clamping flange (**10**). Do not remove the support flange (**8**) from the spindle.
8. Push the access switch for the protective hood (**3**) and hold it in position.
9. Open the protective hood (**14**) completely, hold it in position and let go of the access switch for the protective hood (**3**).
10. Select a suitable fitted tool (**22, 23, 24**) for the material you intend to work on.

11. Insert the fitted tool. Make sure that the fitted tool rotates in the right direction (see the jagged arrow on the housing). Then close the protective hood (**14**).
12. Insert the clamping flange (**10**) and the clamp bolt (**11**) into the spindle. Tighten the clamp bolt by turning the hex key (**21a**) anticlockwise.
13. Check if the fitted tool is fitted correctly, moving parts run smoothly and the clamp bolt is tightened.

Before working with the product, let it run idle for one minute after changing/inserting a fitted tool to ensure that the fitted tool has been correctly inserted.

5.3. Mounting the parallel guide

Do not use a parallel guide if the cutting width of the work piece is smaller than 5 mm.

Fix the parallel guide from the left-hand side to saw along parallel to straight work piece edges.

1. Loosen the locking knob (**13a**) by turning it anticlockwise.
2. Slide the parallel guide (**13**) through the end stop guides (see **Fig. D**).
3. Adjust the parallel guide until the desired width is shown on the scale (**13b**).
4. Tighten the locking knob (**13a**) clockwise to secure the parallel guide.

5.4. Connecting the dust extractor



WARNING!

Risk of injury!

Harmful/toxic dust can be produced when working on e.g. paint coats containing lead and some types of wood. They pose a danger for both the user and nearby persons.

- If you cut materials that could produce hazardous dust, always use a dust extractor. This also applies, among other things, to hard woods, MDF panels and ceramics.
- Protect yourself by wearing suitable personal protective equipment and keep other persons away from the work area.



NOTICE!

Risk of damage!

Using a vacuum cleaner that is not suitable for use in combination with the power tool could damage the vacuum cleaner.

- Make sure that the vacuum cleaner is suitable for use with the power tool.

Dust extraction is particularly reasonable when performing multiple consecutive cuts. Breaks for cleaning the product and the work area are thus not needed as frequently.

Connecting a dust extractor makes it possible to vacuum dust and chips off the work piece. This will protect both the product and your own health. This will also keep your work area clean and safe.

Most dry vacuum cleaners designed for household use are suitable for dust extraction.

1. Connect the dust suction hose **(20)** to the dust extraction connection **(15)** (see **Fig. E**).
2. Connect a suitable dust extraction device (e.g. vacuum cleaner).

5.5. Setting the cutting depth

1. Release the cutting depth limiter **(7)**.
2. Set the cutting depth in millimetres according to the cutting depth scale **(17)** and fix the cutting depth limiter in place again.

The cutting depth must be slightly greater than the material thickness with wood and plastic.

For better cutting results, you can use a wood base. However, the wood base will be damaged while cutting.

5.6. Using the laser

The beam line of the laser is available to assist in making straight cuts. You can either cut along the projected line or point the laser beam at a fixed point on the work piece and then cut.

Before using the laser, you must remove the insulating pad.

1. Remove the insulating pad.
2. To switch the laser **(18)** on, push the On/Off switch for the laser **(1)**.

3. To switch the laser off, push the On/Off switch for the laser again.

6. Operation

6.1. Switching the device on and off

Check before each use that the product is complete and has been built properly.

1. Push the access switch **(3)**.
2. Push the On/Off switch for the mini circular saw **(2)** to switch the product on.
3. Let go of the On/Off switch to switch the product off.

6.2. Cutting



Risk of injury!

If the product is not operated properly or is defective, this can lead to severe injury during operation.

1. Put on protective goggles.
2. Before you start work and having pulled the battery out of the machine, make sure that the protective hood, the clamp bolt and the adjusting devices are working properly and have been adjusted correctly.
3. While working with the saw, make sure that the protective hood does not catch and that it flips back to the starting position after every working cycle.
4. Do not exert any side pressure on the work piece whilst working.



WARNING!

Risk of injury!

Improper handling of the work piece can cause it to slip whilst working and inflict serious injury.

1. Clamp small wood pieces in place before working on them.
2. Never use your hand to hold small work pieces.
3. Always perform a test cut on a leftover piece first.
4. Set the cutting depth (see chapter "Setting the cutting depth").
5. Hold the product firmly with your hand on the handle **(4)**.

6. Switch the product on and let the fitted tool reach its full speed.
7. Place the base plate **(12)** on the work piece up to the mark. The base plate must always be flat on the work piece. The waste piece must be on the left side of the product so that the wide part of the base plate is located completely on the work piece.
8. Push the access switch for the protective hood **(3)** and slowly lower the fitted tool into the work piece.
9. Move the product forwards across the work piece. Never pull the product backwards across the work piece.
10. Only exert minimal pressure (gentle feed motion) on the product when working. Gently and evenly push the product forwards.
11. Once you reach the end of the cut, switch the product off, let the fitted tool come to a standstill and pull the fitted tool out of the work piece.

Check the protective hood

1. Release the cutting depth limiter **(7)**.
2. Push the access switch for the protective hood **(3)** and hold it in position.
3. The protective hood **(14)** must be able to move without jamming and, when letting go, the base plate **(12)** must spring back into the start position itself.

Cutting along a line

You can use the cutting line guides located on the front and back of the base plate **(12)** to follow a guide line marked on the work piece.

For precision cuts, the offset of the kerf with respect to the marked guide line must be determined by performing a test cut. Any resulting deviation from the guide line indicates how the new line must be marked to compensate for the offset of the kerf so that you can perform a precision cut.

Performing a plunge cut

1. Make sure that the material you intend to cut is not too hard for a plunge cut.
2. Some very hard materials are not suitable for plunge cutting.

3. Place the base plate **(12)** on the work piece. Make sure that the rear line cutting line guide is in line with the start of the cut.
4. Switch the product on and let the fitted tool reach its full speed.
5. Slowly plunge the fitted tool into the material applying gentle pressure.
6. Move the product forwards across the work piece. Never pull the product backwards across the work piece.
7. Once you reach the end of the cut, switch the product off, let the fitted tool come to a standstill and pull the fitted tool out of the work piece.

Performing a parallel cut

1. Attach the parallel guide **(13)** on the product as described above and set it to the desired width.
2. Switch the product on. Wait until it has reached its full speed before inserting the saw blade into the work piece.
3. Place the product on the work piece and guide it parallel along the edge of the work piece.

Cutting large work pieces

Proceed as follows to work on large work pieces or cut long, straight edges:

1. Use the screw clamps to secure the track on the work piece.
2. While cutting, run the left side of the base plate **(12)** along the track.

Cutting tiles

- Affix tape or insulating tape to the tiles to facilitate work and prevent scratches.

6.3. After use

1. Turn the product and laser off and let the fitted tool come to a complete stop.
2. Remove the battery from the machine.
3. Let the product cool down completely.
4. Remove the accessories for the dust extraction and then take the fitted tool out of the product.
5. Clean the product.

7. Cleaning and care



WARNING!

Risk of injury!

Switch the product off, remove the battery and let the product cool off before carrying out any inspection, maintenance or cleaning work!

1. Always keep the product clean, dry and free from oil or grease. Remove any dust after every use and before storing.
2. Regular and proper cleaning aids ensure safe use and prolongs the service life of the product.
3. Check the product for worn-out and defective parts before every use. Do not use it if you notice any defect or worn-out parts.
4. Make sure that no liquids penetrate the inside of the product.
5. Clean the product with a dry cloth. Use a brush for areas that are difficult to access.
6. Use a cloth and brush to remove any dirt and dust from the vents in particular.
7. Scrub off any stubborn dust with air pressure (max. 3 bars).

**WARNING!****Risk of damage!**

Never use chemical, alkaline, abrasive or other aggressive cleaning or disinfection products to clean the product, as these may damage the surfaces.

Maintenance

- Before and after each use, check the product and accessories (e.g. fitted tools) for wear and damage.
- If necessary, replace them with new ones as described in this user manual. Observe the technical requirements in the process (see "Technical data").

Replacing the batteries for laser

If the laser stops working, the batteries must be replaced.

1. Loosen the screw and remove the battery compartment lid from the battery compartment (19).
2. Remove the batteries.
3. Now insert the new batteries. Make sure the polarity is correct.

4. Attach the battery compartment lid to the battery compartment again and tighten the screw.
5. Never dispose of old or empty batteries in your household garbage, instead always take them to special battery or special garbage collection points (see chapter "Disposal").

Repair

There are no parts that can be repaired by the user inside this product. Contact the After Sales Support line to check and repair the product.

Ordering spare parts**WARNING!**

Have your product repaired by the After Sales Support line or a qualified electrician using only identical replacement parts. This will ensure that the safety of the product is maintained.

You can order spare parts from the After Sales Support line by providing the following information:

- type/model of product;
- item number of product.

8. Storage

1. Switch the product off and remove the battery
2. Clean the product as described above.
3. Store the product and its accessories in a dark, dry, frost-free and well-ventilated place.
4. Always store the product in a place that is not accessible to children. The ideal storage temperature is between 10 °C and 30 °C.
5. We recommend that you store the product in its original packaging or cover it with a suitable cloth to protect it against dust

9. Transport

1. Switch the product off and remove the battery.
2. Attach any transport protection devices, if any.
3. Always carry the product by the handles.

4. Protect the product against impact and intense vibrations, which occur particularly when transporting in vehicles.
5. Secure the product against shifting and tilting.

10. Faults and repair



WARNING!

Only carry out work that is described in this user manual! Any other inspection, maintenance or repair work must be carried out by authorised After Sales Support or a similarly qualified professional!

Alleged malfunctions, faults or damage are often caused by situations that could have been rectified by the user themselves. Therefore, check the product before contacting a professional by using the table below. In most cases, faults can be remedied quickly.

11. Technical data

Nominal voltage/frequency: 18 V~
 Protection class: III
 Idle speed n_0 /rated speed n : . . . 3150 min⁻¹
 Cutting depth: max. 28 mm
 Weight: approx. 1.7 kg

TCT saw blade

Dimensions: Ø 89 × Ø 10 × 1.8 mm
 Number of teeth/segments: 24 T
 Material: Wood
 Max. speed permitted: . . . n_{max} 10000 min⁻¹

HSS saw blade

Dimensions: Ø 89 × Ø 10 × 1.6 mm
 Number of teeth/segments: 44 T
 Material: Wood, plastic
 Max. speed permitted: . . . n_{max} 10000 min⁻¹

Diamond cutting disc

Dimensions: Ø 89 × Ø 10 × 1.7 mm
 Material: Tile, marble, granite, concrete
 Max. speed permitted: 17100 min⁻¹
 Top operating speed: 80 m/s

Laser

Class: 2
 Standard: EN 60825-1:2014
 Wavelength λ : 650 nm

Output energy P_0 : ≤ 1 mW
 Battery: 2 × 1.5 V~, Li-Ion, LR44

12. Noise/vibration information



WARNING!

Wear ear protection!

Attention!

The vibration level will change according to the use of the power tool and can be above the value stated in these instructions in some cases.

The vibration load may be underestimated if the power tool is used in this way on a regular basis. Attempt to keep the stress associated with vibrations as small as possible. Exemplary measures that can reduce vibration stress include wearing gloves when using the tool and limiting the amount of time you use it. At the same time, all parts of the operating cycle must be accounted for (e.g. times when the power tool is turned off and when it is turned on, but not operating under load).

The vibration level stated in these instructions was measured according to an EN 62841 standard measurement method and can be used for comparing equipment. The specified vibration emission level may also be used to initially assess the exposure.

Noise level determined in accordance with EN 62841. The A-weighted noise level of the power tool normally amounts to:

Noise emission

Sound pressure level L_{pA} : 85 dB(A)
 Sound power level L_{WA} : 96 dB(A)
 Uncertainty K: 3 dB(A)

Vibration values

When cutting wood 4.78 m/s²
 Uncertainty K: 1.5 m/s²
 When cutting metal 3.95 m/s²
 Uncertainty K: 1.5 m/s²

Vibration and noise reduction

Limit the operation time, use low vibration and quiet operating modes and wear personal protective equipment to reduce vibration and noise impact.

The following measures help to reduce risks caused by vibration noise:

1. Only use the product as intended and as described in these instructions.
2. Make sure that the product is not faulty and is well-maintained.
3. Use the correct fitted tools for this product and ensure that they work without any problems.
4. Hold the product firmly by the handles/gripping surfaces.
5. Service the product according to the instructions and ensure enough lubrication is used (if applicable).
6. Plan your workflow in such a way that the use of products with a high vibration value is spread over a longer period of time.

13. Disposal



Old devices must not be disposed of with household waste!

This symbol indicates that this product must not be disposed of together with domestic waste in compliance with the Directive (2012/19/EU) pertaining to waste electrical and electronic equipment (WEEE). This product must be disposed of at a designated collection point. This can occur, for example, by handing it in at an authorised collecting point for the recycling of waste electrical and electronic equipment. Improper handling of waste equipment may have negative consequences for the environment and human health due to potentially hazardous substances that are often contained in electrical and electronic equipment. By properly disposing of this product, you are also contributing to the effective use of natural resources. You can obtain information on collection points for waste equipment from your municipal administration, public waste disposal authority, an authorised body for the disposal of waste electrical and electronic equipment or your waste disposal company.



Batteries and rechargeable batteries do not belong in the household waste!

As a consumer you are required by law to bring all batteries and rechargeable batteries, regardless of whether they contain harmful substances* or not, to a collection

point run by the municipal authority or borough or to a retailer so that they can be disposed of in an environmentally friendly manner. *labelled with: Cd = cadmium, Hg = mercury, Pb = lead

14. EC-Declaration of conformity

We, the **Batavia B.V., Weth. Wassebaliestraat 6d, NL-7951 SN Staphorst, Netherlands** declare by our own responsibility that the product **Mini circular plunge saw, Item-No 7064048, Model Nr. BT-CCS004** is according to the basic requirements, which are defined in the European Directives **Electromagnetic Compatibility 2014/30/EU (EMC), 2006/42/EU (Machinery), 2011/65/EU (RoHS)**, and their amendments. For the evaluation of conformity, the following harmonized standards were consulted:

EN62841-1:2015+AC:15

EN62841-2-5:2014

EN60745-1:2009+A11:13

EN60745-2-22:2011+A11:13

AfPS GS 2019:01PAK

EN55014-1:2017+A11:2020

EN55014-2:2015

Staphorst, 18 May 2022

Technical documentation kept by:

Meino Seinen, QA Representative
Batavia B.V., Weth. Wassebaliestraat 6d,
7951 SN Staphorst, Netherlands

The product and the user manual may be subject to changes. Technical data may be changed without prior notice.

UK Declaration of Conformity

We, the **Batavia B.V., Weth. Wassebaliestraat 6d, NL-7951 SN Staphorst, Netherlands** declare by our own responsibility that the product **Mini circular plunge saw, Item-No 7064048, Model Nr. BT-CCS004** is according to the basic requirements, which are defined in the **UK Regulations Supply of Machinery (Safety) Regulations 2008, Electromagnetic Compatibility Regulations 2016, Electrical Equipment (Safety) Regulations 2016** and their amendments.

Staphorst, 18 May 2022



Technical documentation kept by:
Meino Seinen, QA Representative
Batavia B.V., Weth. Wassebaliestraat 6d,
7951 SN Staphorst, Netherlands
The product and the user manual may be subject to changes. Technical data may be changed without prior notice.

Sehr geehrte Damen und Herren

Bitte machen Sie sich in der Reihenfolge der Kapitel mit dem Gerät vertraut und bewahren Sie diese Bedienungsanleitung für spätere Zwecke gut auf.

Lesen Sie bitte die beigefügten **“Allgemeine Sicherheitshinweise für Elektrowerkzeuge”** und alle weiteren **Sicherheitshinweise in dieser Betriebsanleitung!**

Diese Bedienungsanleitung enthält wichtige Hinweise zur Inbetriebnahme und Handhabung. Legen Sie die Anleitung dem Produkt bei, wenn Sie es an Dritte weitergeben.

Akku und Ladegerät sind nicht im Lieferumfang enthalten!

Die Maxxpack Akkus und Ladegeräte sind online und in teilnehmenden Geschäften verfügbar.

1. Allgemeines

1.1. Bedienungsanleitung lesen und aufbewahren



Diese Bedienungsanleitung gehört zu dieser Mini-Handkreissäge (im Folgenden nur „Säge“ genannt). Sie enthält wichtige Informationen zur Sicherheit, Verwendung und Pflege.

Lesen Sie die Bedienungsanleitung sorgfältig durch, bevor Sie die Säge verwenden. Achten Sie insbesondere auf die Sicherheitshinweise und Warnungen. Die Nichtbeachtung der Anweisungen in dieser Bedienungsanleitung kann zu schweren Verletzungen oder zu Beschädigungen der Säge führen.

Halten Sie die geltenden lokalen oder nationalen Bestimmungen zur Verwendung dieser Säge ein. Bewahren Sie diese Bedienungsanleitung zur späteren Referenz an einem sicheren Ort auf. Diese Bedienungsanleitung gehört zu der Säge. Wenn Sie die Säge an Dritte weitergeben, geben Sie unbedingt diese Bedienungsanleitung mit.

1.2. Erläuterung der Symbole

Folgende Symbole werden im Benutzerhandbuch oder auf dem Produkt verwendet:



WARNUNG - Zur Verringerung des Verletzungsrisikos **Bedienungsanleitung lesen.**



Allgemeines Warnzeichen – Seien Sie aufmerksam und beachten Sie allgemeine Gefahren.



Gefahr eines Stromschlags.



Die Spindelarretierung nur im Ruhemodus betätigen.



Greifen Sie nicht in das Sägeblatt.



Vorsicht Laserstrahl! Blicken Sie nicht in den Laserstrahl.

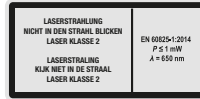

Laser-Informationspaket.



Die Säge ist nicht zum Nassschleifen geeignet.



Die Säge ist nicht zum Schruppschleifen geeignet.



Tragen Sie immer einen Gehörschutz. Die Einwirkung von Lärm kann Hörverlust bewirken.



Tragen Sie eine Staubschutzmaske. Beim Bearbeiten von Holz und anderen Materialien kann gesundheitsschädlicher Staub entstehen. Asbesthaltiges Material darf nicht bearbeitet werden!



Tragen Sie eine Schutzbrille. Während der Arbeit entstehende Funken oder aus dem Elektrowerkzeug heraustretende Splitter, Späne und Stäube können Sichtverlust bewirken.



Tragen Sie eng anliegende, geeignete Kleidung.



Tragen Sie geeignetes festes Schuhwerk.



Tragen Sie geeignete Schutzhandschuhe.



Das Produkt ist nur für den Gebrauch in Innenräumen geeignet.

CE steht für „Conformité Européenne“, dies bedeutet „Übereinstimmung mit EU Richtlinien“. Mit der CE Kennzeichnung bestätigt der Hersteller, dass dieses Elektrowerkzeug den geltenden europäischen Richtlinien entspricht.



Nicht in den Hausmüll entsorgen!

2. Sicherheit

2.1. Bestimmungsgemäßer Gebrauch

Diese Präzisions-Tauchsäge mit Laser (nachfolgend „Produkt“ oder „Elektrowerkzeug“ genannt) ist zu folgenden Zwecken geeignet.

- für gerade Schnitte in Holz, holzähnlichen Materialien mit HM/HSS-Sägeblättern und Kunststoffen in trockenem Zustand mit HSS-Sägeblättern;
- zum Schneiden von Fliesen, Marmor, Granit und Beton mit Diamanttrennscheiben im trockenen Zustand.

Das Produkt ist nur von Erwachsenen zu benutzen. Kinder unter 16 Jahren dürfen das Produkt nicht benutzen.

Andere Verwendungen oder Veränderungen des Produkts gelten als nicht bestimmungsgemäß und können zu Risiken wie Lebensgefahr, Verletzungen und Beschädigungen führen. Für aus bestimmungswidriger Verwendung entstandene Schäden übernimmt der Hersteller keine Haftung. Das Produkt ist nicht für den gewerblichen Einsatz oder für andere Einsatzbereiche bestimmt.

Der Hersteller oder Händler übernimmt keine Haftung für Verletzungen, Verluste oder Schäden, die durch nicht bestimmungsgemäße oder falsche Verwendung entstanden sind. Mögliche Beispiele für nicht bestimmungsgemäße oder falsche Verwendung sind:

- Verwendung der Säge für andere Zwecke als für die sie bestimmt ist;
- Nichtbeachtung der Sicherheitshinweise und Warnungen sowie der Montage-, Betriebs-, Wartungs- und Reini-

gungsanweisungen, die in dieser Bedienungsanleitung enthalten sind;

- Nichtbeachtung etwaiger für die Verwendung der Säge spezifischer und/oder allgemein geltender Unfallverhütungs-, arbeitsmedizinischer oder sicherheitstechnischer Vorschriften;
- Verwendung von Zubehör und Ersatzteilen, die nicht für die Säge bestimmt sind;
- Veränderungen an der Säge;
- Reparatur der Säge durch einen anderen als den Hersteller oder eine Fachkraft;
- Gewerbliche, handwerkliche oder industrielle Nutzung der Säge;
- Bedienung oder Wartung der Säge durch Personen, die mit dem Umgang mit der Säge nicht vertraut sind und/oder die damit verbundenen Gefahren nicht verstehen.

2.2. Restrisiken

Auch wenn Sie dieses Produkt vorschriftsmäßig bedienen, bleibt ein potentielles Risiko für Personen- und Sachschäden bestehen. Folgende Gefahren können im Zusammenhang mit der Bauweise und Ausführung dieses Produkts unter anderem auftreten:

- Gesundheitsschäden, die aus Vibrationsemissionen resultieren, falls das Produkt über einen längeren Zeitraum benutzt, nicht ordnungsgemäß geführt und gewartet wird.
- Personen- und Sachschäden hervorgeufen durch defekte Schneidwerkzeuge oder plötzlichen Einschlag eines verdeckten Objekts während des Gebrauchs.
- Verletzungsgefahr und Sachschäden verursacht durch fliegende Objekte.

3. Zusätzliche Sicherheitshinweise

3.1. Sicherheitshinweise für alle Sägen

Sägeverfahren

- a.  **GEFAHR: Kommen Sie mit Ihren Händen nicht in den Sägebereich und an das Sägeblatt. Halten Sie mit Ihrer**

zweiten Hand den Zusatzgriff oder das Motorgehäuse. Wenn beide Hände die Säge halten, können diese vom Sägeblatt nicht verletzt werden.

- b. **Greifen Sie nicht unter das Werkstück.** Die Schutzhaube kann Sie unter dem Werkstück nicht vor dem Sägeblatt schützen.
- c. **Passen Sie die Schnitttiefe an die Dicke des Werkstücks an.** Es sollte weniger als eine volle Zahnhöhe unter dem Werkstück sichtbar sein.
- d. **Halten Sie das zu sägende Werkstück niemals in der Hand oder über dem Bein fest. Sichern Sie das Werkstück an einer stabilen Aufnahme.** Es ist wichtig, das Werkstück gut zu befestigen, um die Gefahr von Körperkontakt, Klemmen des Sägeblattes oder Verlust der Kontrolle zu minimieren.
- e. **Fassen Sie das Elektrowerkzeug an den isolierten Griffflächen an, wenn Sie Arbeiten ausführen, bei denen das Einsatzwerkzeug verborgene Stromleitungen oder das eigene Netzkabel treffen kann.** Kontakt mit einer spannungsführenden Leitung setzt auch die Metalle des Elektrowerkzeugs unter Spannung und führt zu einem elektrischen Schlag.
- f. **Verwenden Sie beim Längsschneiden immer einen Anschlag oder eine gerade Kantenführung.** Dies verbessert die Schnittgenauigkeit und verringert die Möglichkeit, dass das Sägeblatt klemmt.
- g. **Verwenden Sie immer Sägeblätter in der richtigen Größe und mit passender Aufnahmebohrung (z. B. sternförmig oder rund).** Sägeblätter, die nicht zu den Montageteilen der Säge passen, laufen unruhig und führen zum Verlust der Kontrolle.
- h. **Verwenden Sie niemals beschädigte oder falsche Sägeblatt-Unterlegscheiben oder -schrauben.** Die Sägeblatt-Unterlegscheiben und -schrauben wurden speziell für Ihre Säge konstruiert, für optimale Leistung und Betriebssicherheit.

Weitere Sicherheitshinweise für alle Sägen

Rückschlag – Ursachen und entsprechende Sicherheitshinweise

Rückschlag ist die plötzliche Reaktion infolge eines hakenden, klemmenden oder falsch ausgerichteten Sägeblattes, die dazu führt, dass eine unkontrollierte Säge abhebt und sich aus dem Werkstück heraus in Richtung der Bedienperson bewegt.

- Wenn sich das Sägeblatt in dem sich schließenden Sägespalt verhakht oder verklemmt, blockiert es, und die Motorkraft schlägt die Säge in Richtung der Bedienperson zurück.
- Wird das Sägeblatt im Sägeschnitt verdreht oder falsch ausgerichtet, können sich die Zähne der hinteren Sägeblattkante in der Oberfläche des Werkstücks verhaken, wodurch sich das Sägeblatt aus dem Sägespalt herausbewegt und die Säge in Richtung der Bedienperson zurückspringt.

Ein Rückschlag ist die Folge eines falschen oder fehlerhaften Gebrauchs der Säge. Er kann durch geeignete Vorsichtsmaßnahmen, wie nachfolgend beschrieben, verhindert werden.

- a. **Halten Sie die Säge mit beiden Händen fest und bringen Sie Ihre Arme in eine Stellung, in der Sie die Rückschlagkräfte abfangen können. Halten Sie sich immer seitlich des Sägeblattes, nie das Sägeblatt in eine Linie mit Ihrem Körper bringen.** Bei einem Rückschlag kann die Säge rückwärts springen, jedoch kann die Bedienperson durch geeignete Vorsichtsmaßnahmen die Rückschlagkräfte beherrschen.
- b. **Falls das Sägeblatt verklemmt oder Sie die Arbeit unterbrechen, schalten Sie die Säge aus und halten Sie sie im Werkstück ruhig, bis das Sägeblatt zum Stillstand gekommen ist. Versuchen Sie nie, die Säge aus dem Werkstück zu entfernen oder sie rückwärts zu ziehen, solange das Sägeblatt sich bewegt, sonst kann ein Rückschlag erfolgen.** Ermitteln und beheben Sie die Ursache für das Verklemmen des Sägeblattes.

- c. **Wenn Sie eine Säge, die im Werkstück steckt, wieder starten wollen, zentrieren Sie das Sägeblatt im Sägespalt und überprüfen Sie, ob die Sägezähne nicht im Werkstück verhakt sind.**

Klemmt das Sägeblatt, kann es sich aus dem Werkstück herausbewegen oder einen Rückschlag verursachen, wenn die Säge erneut gestartet wird.

- d. **Stützen Sie große Platten ab, um das Risiko eines Rückschlags durch ein klemmendes Sägeblatt zu vermindern.**

Große Platten können unter ihrem Eigengewicht durchbiegen. Platten müssen auf beiden Seiten abgestützt werden, sowohl in Nähe des Sägespalts als auch an der Kante.

- e. **Verwenden Sie keine stumpfen oder beschädigten Sägeblätter.** Sägeblätter mit stumpfen oder falsch ausgerichteten Zähnen verursachen durch einen zu engen Sägespalt eine erhöhte Reibung, Klemmen des Sägeblattes und Rückschlag.

- f. **Ziehen Sie vor dem Sägen die Schnitttiefen- und Schnittwinkeleinstellungen fest.** Wenn sich während des Sägens die Einstellungen verändern, kann sich das Sägeblatt verklemmen und ein Rückschlag auftreten.

- g. **Seien Sie besonders vorsichtig beim Sägen in bestehende Wände oder andere nicht einsehbare Bereiche ausführen.** Das eintauchende Sägeblatt kann beim Sägen in verborgene Objekte blockieren und einen Rückschlag verursachen.

- h. **Bringen Sie Ihre Hand nie in die Nähe sich drehender Einsatzwerkzeuge.** Das Einsatzwerkzeug kann sich beim Rückschlag über Ihre Hand bewegen.

- i. **Meiden Sie den Bereich vor und hinter der rotierenden Trennscheibe.** Der Rückschlag treibt das Elektrowerkzeug in die Richtung entgegengesetzt zur Bewegung der Schleifscheibe an der Blockierstelle.

- j. **Arbeiten Sie besonders vorsichtig im Bereich von Ecken, scharfen Kanten usw. Verhindern Sie, dass Einsatzwerkzeuge vom Werkstück zurück-**

prallen und verklemmen. Das rotierende Einsatzwerkzeug neigt bei Ecken, scharfen Kanten oder wenn es abprallt, dazu, sich zu verklemmen. Dies verursacht einen Kontrollverlust oder Rückschlag.

- k. **Verwenden Sie kein Ketten- oder gezähntes Sägeblatt sowie keine segmentierte Diamantscheibe mit mehr als 10 mm breiten Schlitzen.** Solche Einsatzwerkzeuge verursachen häufig einen Rückschlag oder den Verlust der Kontrolle über das Elektrowerkzeug.
- l. **Vermeiden Sie ein Blockieren der Trennscheibe oder zu hohen Anpressdruck. Führen Sie keine übermäßig tiefen Schnitte aus.** Eine Überlastung der Trennscheibe erhöht deren Beanspruchung und die Anfälligkeit zum Verkanten oder Blockieren und damit die Möglichkeit eines Rückschlags oder Schleifkörperbruchs.
- m. **Schalten Sie das Elektrowerkzeug nicht wieder ein, solange es sich im Werkstück befindet. Lassen Sie die/ das Trennscheibe/Sägeblatt erst ihre volle Drehzahl erreichen, bevor Sie den Schnitt vorsichtig fortsetzen.** Anderenfalls kann die Scheibe verhaken, aus dem Werkstück springen oder einen Rückschlag verursachen.
- n. **Warnung! Das Einatmen bzw. Berühren von entstehenden Stäuben ist eine Gefährdung für die Bedienperson als auch für sich in der Nähe befindlichen Personen.** Vermeiden Sie daher die Bearbeitung von schädlichen/giftigen Materialien, z. B. bleihaltigem Anstrich, einigen Holzarten und Metall und verwenden Sie Staubauffangeinrichtung und persönliche Schutzeinrichtungen, wie ein Staubschutzmaske.
- o. **Tragen Sie immer einen Gehörschutz!**
- p. **Halten Sie das Gerät an den isolierten Griffflächen, da die Trennscheibe das eigene Netzkabel treffen kann.** Das Beschädigen einer spannungsführenden Leitung kann metallene Geräteteile unter Spannung setzen und zu einem elektrischen Schlag führen.

3.2. Sicherheitshinweise für diese Säge

Funktion der Schutzhaube

- a. **Überprüfen Sie vor jeder Benutzung, ob die Schutzhaube einwandfrei schließt. Verwenden Sie die Säge nicht, wenn die Schutzhaube nicht frei beweglich ist und sich nicht sofort schließt. Klemmen oder binden Sie die Schutzhaube niemals fest; dadurch wäre das Sägeblatt ungeschützt.**

Sollte die Säge unbeabsichtigt zu Boden fallen, kann die Schutzhaube verbogen werden. Stellen Sie sicher, dass die Schutzhaube sich frei bewegt und bei allen Schnittwinkeln und -tiefen weder Sägeblatt noch andere Teile berührt.

- b. **Überprüfen Sie Zustand und Funktion der Feder für die Schutzhaube. Lassen Sie die Säge vor dem Gebrauch warten, wenn Schutzhaube und Feder nicht einwandfrei arbeiten.** Beschädigte Teile, klebrige Ablagerungen oder Anhäufungen von Spänen lassen die untere Schutzhaube verzögert arbeiten.
- c. **Sichern Sie beim „Tauschnitt“, der nicht rechtwinklig ausgeführt wird, die Grundplatte der Säge gegen seitliches Verschieben.** Ein seitliches Verschieben kann zum Klemmen des Sägeblattes und damit zum Rückschlag führen.
- d. **Legen Sie die Säge nicht auf der Werkbank oder dem Boden ab, ohne dass die Schutzhaube das Sägeblatt bedeckt.** Ein ungeschütztes, nachlaufendes Sägeblatt bewegt die Säge entgegen der Schnittrichtung und sägt, was ihm im Weg ist. Beachten Sie dabei die Nachlaufzeit der Säge.
- e. Verwenden Sie Schleifscheiben nicht zum Sägen.
- f. Verwenden Sie nur Sägeblätter mit Durchmesser entsprechend den Aufschriften auf der Säge.
- g. Verwenden Sie beim Sägen von Holz immer eine geeignete Staubauffangeinrichtung.
- h. Tragen Sie beim Sägen von Holz immer eine Staubschutzmaske.

- i. Verwenden Sie nur die vom Hersteller empfohlenen Sägeblätter.
- j. Tragen Sie immer einen Gehörschutz.
- k. Beim Sägen von Kunststoff, vermeiden Sie ein Überhitzen der Sägezahnspitzen und ein Schmelzen des Kunststoffs.

3.3. Sicherheitshinweise für Trennschleifanwendungen

Sicherheitshinweise für Trennschleifmaschinen

- a. **Die zum Elektrowerkzeug gehörende Schutzhaube muss sicher angebracht und so eingestellt sein, dass ein Höchstmaß an Sicherheit erreicht wird, d. h. der kleinstmögliche Teil des Schleifkörpers zeigt offen zur Bedienperson. Halten Sie und in der Nähe befindliche Personen sich außerhalb der Ebene der rotierenden Schleifscheibe auf.** Die Schutzhaube soll die Bedienperson vor Bruchstücken und zufälligem Kontakt mit dem Schleifkörper schützen.
- b. **Verwenden Sie ausschließlich gebundene, verstärkte oder diamantbesetzte Trennscheiben für Ihr Elektrowerkzeug.** Nur weil Sie das Zubehör an Ihrem Elektrowerkzeug befestigen können, garantiert das keine sichere Verwendung.
- c. **Die zulässige Drehzahl des Einsatzwerkzeugs muss mindestens so hoch sein wie die auf dem Elektrowerkzeug angegebene Höchstdrehzahl.** Zubehör, das sich schneller als zulässig dreht, kann zerbrechen und umherfliegen.
- d. **Schleifkörper dürfen nur für die empfohlenen Einsatzmöglichkeiten verwendet werden. Zum Beispiel: Schleifen Sie nie mit der Seitenfläche einer Trennscheibe.** Trennscheiben sind zum Materialabtrag mit der Kante der Scheibe bestimmt. Seitliche Krafteinwirkung auf diese Schleifkörper kann sie zerbrechen.
- e. **Verwenden Sie immer unbeschädigte Spannflansche in der richtigen Größe und Form für die von Ihnen gewählte Schleifscheibe.** Geeignete Flansche

stützen die Schleifscheibe und verringern so die Gefahr eines Schleifscheibenbruchs.

- f. Verwenden Sie keine abgenutzten Schleifscheiben von größeren Elektrowerkzeugen.** Schleifscheiben für größere Elektrowerkzeuge sind nicht für die höheren Drehzahlen von kleineren Elektrowerkzeugen ausgelegt und können brechen.
- g. Außendurchmesser und Dicke des Einsatzwerkzeugs müssen den Maßangaben Ihres Elektrowerkzeugs entsprechen.** Falsch bemessene Einsatzwerkzeuge können nicht ausreichend abgeschirmt oder kontrolliert werden.
- h. Schleifscheiben und Flansche müssen genau auf die Schleifspindel Ihres Elektrowerkzeugs passen.** Einsatzwerkzeuge, die nicht genau auf die Schleifspindel des Elektrowerkzeugs passen, drehen sich ungleichmäßig, vibrieren sehr stark und können zum Verlust der Kontrolle führen.
- i. Verwenden Sie keine beschädigten Schleifscheiben. Kontrollieren Sie vor jeder Verwendung die Schleifscheiben auf Absplitterungen und Risse. Wenn das Elektrowerkzeug oder die Schleifscheibe herunterfällt, überprüfen Sie, ob es beschädigt ist, oder verwenden Sie eine unbeschädigte Schleifscheibe.**
Wenn Sie die Schleifscheibe kontrolliert und eingesetzt haben, halten Sie und in der Nähe befindliche Personen sich außerhalb der Ebene der rotierenden Schleifscheibe und lassen Sie das Gerät eine Minute lang mit Höchstdrehzahl laufen. Beschädigte Schleifscheiben brechen meist in dieser Testzeit.
- j. Tragen Sie persönliche Schutzausrüstung. Verwenden Sie je nach Anwendung Vollgesichtsschutz, Augenschutz oder Schutzbrille. Soweit angemessen, tragen Sie Staubmaske, Gehörschutz, Schutzhandschuhe oder Spezialschürze, die kleine Schleif- und Materialpartikel von Ihnen fernhält.** Die Augen sollen vor herumfliegenden

Fremdkörpern geschützt werden, die bei verschiedenen Anwendungen entstehen. Staub- oder Atemschutzmaske müssen den bei der Anwendung entstehenden Staub filtern. Wenn Sie lange lautem Lärm ausgesetzt sind, können Sie einen Hörverlust erleiden.

- k. Achten Sie bei anderen Personen auf sicheren Abstand zu Ihrem Arbeitsbereich. Jeder, der den Arbeitsbereich betritt, muss persönliche Schutzausrüstung tragen.** Bruchstücke des Werkstücks oder gebrochener Einsatzwerkzeuge können wegfliegen und Verletzungen auch außerhalb des direkten Arbeitsbereichs verursachen.
- l. Halten Sie das Gerät nur an den isolierten Griffflächen, wenn Sie Arbeiten ausführen, bei denen das Einsatzwerkzeug verborgene Stromleitungen oder das eigene Netzkabel treffen kann.** Der Kontakt mit einer spannungsführenden Leitung kann auch metallene Geräteteile unter Spannung setzen und zu einem elektrischen Schlag führen.
- m. Legen Sie das Elektrowerkzeug niemals ab, bevor das Einsatzwerkzeug völlig zum Stillstand gekommen ist.** Das sich drehende Einsatzwerkzeug kann in Kontakt mit der Ablagefläche geraten, wodurch Sie die Kontrolle über das Elektrowerkzeug verlieren können.
- n. Lassen Sie das Elektrowerkzeug nicht laufen, während Sie es tragen.** Ihre Kleidung kann durch zufälligen Kontakt mit dem sich drehenden Einsatzwerkzeug erfasst werden und das Einsatzwerkzeug sich in Ihren Körper bohren.
- o. Reinigen Sie regelmäßig die Lüftungsschlitze Ihres Elektrowerkzeugs.** Das Motorgebläse zieht Staub in das Gehäuse, und eine starke Ansammlung von Metallstaub kann elektrische Gefahren verursachen.
- p. Verwenden Sie das Elektrowerkzeug nicht in der Nähe brennbarer Materialien.** Funken können diese Materialien entzünden.
- q. Verwenden Sie keine eingebauten Werkzeuge, die flüssige Kühlmittel benötigen.** Die Verwendung von Was-

ser oder anderen flüssigen Kühlmitteln kann zu einem elektrischen Schlag führen.

3.4. Sicherheitshinweise für den Umgang mit Sägeblättern

- a. Setzen Sie nur Einsatzwerkzeuge ein, wenn Sie den Umgang damit beherrschen.
- b. Beachten Sie die Höchstdrehzahl. Die auf dem Einsatzwerkzeug angegebene Höchstdrehzahl darf nicht überschritten werden. Verwenden Sie nur Einsatzwerkzeuge deren angegebene Höchstdrehzahl größer ist als die max. Drehzahl des Produkts.
- c. Verwenden Sie keine Einsatzwerkzeuge mit Rissen. Mustern Sie gerissene Einsatzwerkzeuge aus. Eine Instandsetzung ist nicht zulässig.
- d. Reinigen Sie die Spannflächen von Verschmutzungen, Fett, Öl und Wasser.
- e. Verwenden Sie keine losen Reduzierringe oder -buchsen zum Reduzieren von Bohrungen bei Kreissägeblättern.
- f. Achten Sie darauf, dass fixierte Reduzierringe zum Sichern des Einsatzwerkzeugs den gleichen Durchmesser und mindestens $\frac{1}{3}$ des Schnittdurchmessers haben.
- g. Stellen Sie sicher, dass fixierte Reduzierringe parallel zueinander sind.
- h. Handhaben Sie Einsatzwerkzeuge mit Vorsicht. Bewahren Sie diese am besten in der Originalverpackung oder speziellen Behältnissen auf. Tragen Sie Schutzhandschuhe, um die Griffsicherheit zu verbessern und das Verletzungsrisiko weiter zu mindern.
- i. Stellen Sie vor der Benutzung von Einsatzwerkzeugen sicher, dass alle Schutzvorrichtungen ordnungsgemäß befestigt sind.
- j. Vergewissern Sie sich vor dem Einsatz, dass das von Ihnen benutzte Einsatzwerkzeug den technischen Anforderungen dieses Elektrowerkzeugs entspricht und ordnungsgemäß befestigt ist.

- k. Benutzen Sie das mitgelieferte Sägeblatt nur für Sägearbeiten in Holz, niemals zum Bearbeiten von Metall.

3.5. Sicherheits- und Benutzungshinweise für Diamanttrennscheiben

Verwendung

Benutzen Sie die Trennschleifscheiben nur zum Trennschleifen nicht zum Schrupschleifen. Benutzen Sie die Trennschleifscheiben nur für das angegebene Material und nicht für andere Materialien oder Werkstoffe. Es besteht Verletzungsgefahr! Schneiden Sie und lassen Sie das Material danach abkühlen.

Allgemeine Informationen

Dieses Einsatzwerkzeug ist bruchempfindlich, daher ist äußerste Sorgfalt beim Umgang mit diesem erforderlich. Die Verwendung von beschädigten, falsch aufgespannten oder eingesetzten Einsatzwerkzeugen ist gefährlich und kann zu schwerwiegenden Verletzungen führen.

Handhabung und Lagerung

Einsatzwerkzeuge müssen mit Sorgfalt behandelt und transportiert werden. Einsatzwerkzeuge müssen so gelagert werden, dass sie keinen mechanischen Beschädigungen und schädigenden Umwelteinflüssen ausgesetzt sind. Zur Vermeidung von Beschädigung, bauen Sie das Einsatzwerkzeug vor dem Transport des Elektrowerkzeugs aus.

Auswahl sowie sichere und ordnungsgemäße Benutzung

Beachten Sie die Angaben auf dem Etikett oder dem Einsatzwerkzeug sowie Verwendungseinschränkungen, Sicherheitshinweise oder weitere Hinweise. Halten Sie die gekennzeichnete Laufrichtung des Einsatzwerkzeugs ein. Bei Unklarheiten über die Auswahl von Einsatzwerkzeugen, wenden Sie sich an den Hersteller oder eine Fachkraft. Beachten Sie die Drehzahl des Einsatzwerkzeugs und des Elektrowerkzeugs.

Vor der Benutzung

Einsatzwerkzeuge müssen vor jeder Inbetriebnahme einer Sichtprüfung unterzogen werden. Verwenden Sie keine beschädigten Einsatzwerkzeuge. Sichern Sie das zu bearbeitende Werkstück.

Einsetzen/Wechseln

Spannen Sie Einsatzwerkzeuge in Übereinstimmung mit den Hinweisen des Einsatzwerkzeugs - und des Herstellers des Elektrowerkzeugs auf. Das Aufspannen von Einsatzwerkzeugen dürfen nur sachkundige Personen vornehmen. Führen Sie nach jedem Aufspannen einen Probelauf für eine angemessene Zeit durch, wobei die gekennzeichnete Arbeitshöchstgeschwindigkeit des Einsatzwerkzeugs nicht überschritten werden darf. Spannen Sie Einsatzwerkzeuge immer seiten- und höhenschlagfrei auf.

Benutzung

- a. Beachten Sie die Hinweise der Bedienungsanleitung des Elektrowerkzeugs mit dem Sie dieses Einsatzwerkzeug verwenden.
- b. Bringen Sie vor der Inbetriebnahme entsprechende Schutzeinrichtungen an dem Elektrowerkzeug an. Führen Sie keine Arbeiten ohne Absicherung durch Schutzeinrichtungen durch.
- c. Verwenden Sie persönliche Schutzausrüstung entsprechend der Maschinen- und Anwendungsart, z. B. Augen- und Gesichtsschutz, Gehörschutz, Atemschutz, Schutzhandschuhe, Schutzhandschuhe und sonstige Schutzkleidung.
- d. Führen Sie nur die Arbeiten durch, für die das Einsatzwerkzeug geeignet ist. Berücksichtigen Sie Verwendungseinschränkungen, Sicherheitshinweise oder sonstige Angaben.
- e. Schalten Sie das Elektrowerkzeug vor dem Ablegen auf die Werkbank oder den Boden ab und warten Sie den Stillstand des Einsatzwerkzeugs ab.
- f. Führen Sie beim Trennschleifen das Einsatzwerkzeug gerade in den Trennschlitz, damit das Elektrowerkzeug nicht verkantet.

- g. Fahren Sie im Material nicht hin und her, sondern ziehen Sie ruhig durch.
- h. Arbeiten Sie nur im rechten Winkel und in gerader Achse, um die Gefahr von Rissen im Kern oder Segmentausbrüche zu vermeiden.
- i. Üben Sie keinen starken Schleifdruck aus. Das Gewicht des Elektrowerkzeugs genügt.
- j. Legen Sie Kühlpausen ein.
- k. Das Einsatzwerkzeug wird beim Arbeiten sehr heiß. Fassen Sie es nur mit Schutzhandschuhen an, nachdem es abgekühlt ist.

3.6. Sicherheitshinweise für die Laserschnittführung

- a. **Richten Sie den Laserstrahl nicht auf Personen oder Tiere und blicken Sie nicht selbst in den Laserstrahl.** Dieser Laser erzeugt Laserstrahlung der Laserklasse 2 gemäß EN 60825-1:2014. Dadurch können Sie Personen blenden.
- b. **Ein Laser ist kein Spielzeug und gehört nicht in Kinderhände.** Bei missbräuchlicher Benutzung können irreparable Augenschäden auftreten.
- c. **Jede Manipulation, die zur Erhöhung der Laserleistung führt, ist untersagt.** Es wird jede Haftung für Schäden abgelehnt, die sich aus der Nichteinhaltung dieser Sicherheitshinweise ergeben.
- d. **Der Laser enthält keine Serviceteile.** Aus diesem Grund öffnen Sie nicht das Gehäuse, da anderenfalls ein Garantieverlust erfolgt.
- e. **Warnung! Tauschen Sie den Laser nicht gegen einen Laser anderen Typs.** Die Reparaturen dürfen nur vom Hersteller des Lasers oder einem autorisierten Vertreter vorgenommen werden.
- f. Richten Sie den Laserstrahl nicht auf stark reflektierende Materialien.
- g. Stecken Sie keine harten Gegenstände in die Laseroptik.
- h. Reinigen Sie die Laseroptik mit einer weichen trockenen Bürste.

3.7. Sicherheitshinweise für Batterien

Batterien können explodieren oder auslaufen und zu Verletzungen oder zu einem Brand führen. Folgende Sicherheitshinweise müssen beachtet werden, um Gefahr zu reduzieren:

- a. Beachten Sie alle Anweisungen und Warnhinweise auf der Batterie und der Verpackung.
- b. Achten Sie beim Einsetzen der Batterien immer auf die richtige Polarität (+ und -), die auf der Batterie und am Batteriefachdeckel angegeben ist.
- c. Schließen Sie die Batterieanschlüsse nicht kurz.
- d. Laden Sie die Einwegbatterien nicht auf.
- e. Mischen Sie nicht alte und neue Batterien. Ersetzen Sie alle gleichzeitig durch neue Batterien derselben Marke und Typs.
- f. Halten Sie die Batterien von Hitze und direkter Sonneneinstrahlung fern.
- g. Entfernen Sie verbrauchte Batterien sofort und entsorgen Sie diese bei Ihrer örtlichen Sammelstelle.
- h. Erhitzen Sie die Batterien nicht und werfen Sie sie nicht ins Feuer.
- i. Halten Sie neue und gebrauchte Batterien von Kinder fern.
- j. Verschlucken Sie die Batterie nicht, es besteht die Gefahr einer chemischen Verätzung.
- k. Wenn Sie vermuten, dass eine Batterie verschluckt wurde oder auf andere Weise in den Körper gelangt ist, suchen Sie sofort einen Arzt auf.
- l. Vermeiden Sie den Kontakt von Batteriesäure mit Haut, Augen und Schleimhäuten. Falls Sie mit Batteriesäure in Kontakt kommen, spülen Sie betroffene Stelle mit klarem Wasser aus und suchen Sie sofort einen Arzt auf.
- m. Wenn das Batteriefach nicht sicher schließt, benutzen Sie die Säge nicht mehr und halten Sie sie von Kindern fern.

- n. Entfernen Sie die Batterien aus der Säge, wenn Sie diese für mehrere Monate nicht benutzen.
- o. Verschluckungsgefahr! Halten Sie Knopfzellen-Batterien außer der Reichweite von Kindern unter 5 Jahren.

3.8. Sicherheitshinweis für Menschen mit medizinischen Implantaten



Warnung!

Diese Säge erzeugt während des Betriebs ein elektromagnetisches Feld. Dieses Feld kann unter bestimmten Umständen aktive oder passive medizinische Implantate beeinträchtigen. Um die Gefahr von ernsthaften oder tödlichen Verletzungen zu verringern, empfehlen wir Personen mit medizinischen Implantaten ihren Arzt und den Hersteller vom medizinischen Implantat zu konsultieren, bevor sie die Säge bedienen.

3.9. Verhalten im Notfall

Machen Sie sich anhand dieser Bedienungsanleitung mit der Benutzung dieses Produkts vertraut. Prägen Sie sich die Sicherheitshinweise ein und halten Sie sich unbedingt daran. Dies hilft, Risiken und Gefahren zu vermeiden.

- a. **Seien Sie bei der Nutzung dieses Produkts immer aufmerksam, damit Sie Gefahren frühzeitig erkennen und handeln können.** Rasches Einschreiten kann schwere Verletzungen und Sachschäden vermeiden.

4. Verpackungsinhalt

- 1x Mini-Handkreissäge
- 1x HSS-Klinge
- 1x TCT-Klinge
- 1x Diamantscheibe
- 1x Parallelführung
- 1x Staubabsaug Schlauch
- 2x Sechskantschlüssel
- 2x Klemme
- 3x Schiene
- 1x Bedienungsanleitung

5. Inbetriebnahme



Warnung!

Das Produkt und Verpackungsmaterialien sind kein Kinderspielzeug! Kinder dürfen nicht mit Kunststoffbeuteln, Folien und Kleinteilen spielen! Es besteht Verschluckungs- und Erstickungsgefahr!

5.1. Auspacken

1. Packen Sie alle Teile aus und legen Sie diese auf eine flache, stabile Oberfläche.
2. Entfernen Sie das Verpackungsmaterial und Verpackungs-/und Transportsicherungen (falls vorhanden).
3. Stellen Sie sicher, dass der Lieferumfang vollständig und frei von möglichen Schäden ist. Wenden Sie sich an den Händler, bei dem Sie dieses Produkt gekauft haben, wenn Sie feststellen sollten, dass Teile fehlen oder fehlerhaft sind. Verwenden Sie das Produkt nicht, bevor fehlende Teile nachgeliefert oder defekte Teile ersetzt worden. Die Verwendung eines unvollständigen oder beschädigten Produkts führt zu Personen- und Sachschäden.
4. Versichern Sie sich, dass Sie über nötiges Zubehör und Werkzeuge für die Inbetriebnahme und Benutzung verfügen. Dies schließt eine geeignete persönliche Schutzausrüstung ein.

5.2. Einsatzwerkzeug einsetzen und wechseln



Warnung!

Verletzungsgefahr!

Unsachgemäßer Einsatz und Wechsel der Einsatzwerkzeuge kann zu Verletzungen führen (siehe **Abb. B + C**).

1. Entfernen Sie vor Arbeiten am Produkt den Akku aus der Maschine.
2. Verwenden Sie keine defekten Einsatzwerkzeuge oder solche, die Risse und Sprünge aufweisen. Prüfen Sie das Einsatzwerkzeug vor dem Einsetzen auf Beschädigungen.
3. Verwenden Sie keine Flansche/Flanschmuttern, deren Bohrung größer oder

kleiner ist, als das Loch im Einsatzwerkzeug.

4. Benutzen Sie ausschließlich Einsatzwerkzeuge, die vom gleichen Typ sind, wie die mit der Säge mitgelieferten. Lassen Sie sich im Fachhandel beraten.
5. Lösen Sie den Schnitttiefenbegrenzer **(7)**.
6. Halten Sie die Spindelarretierung **(17)** gedrückt und drehen Sie die Spindel **(10)**, bis sie einrastet.
7. Lösen Sie die Klemmschraube **(11)** mit dem Sechskantschlüssel **(21a)** im Uhrzeigersinn und entfernen Sie diese mit dem Spannflansch **(10)**. Entfernen Sie nicht den Stützflansch **(9)** von der Spindel.
8. Drücken Sie den Schutzhaube-Entriegelungsschalter **(3)** und halten Sie diesen in Position.
9. Öffnen Sie die Schutzhaube **(14)** vollständig, halten Sie diese in Position und lassen Sie den Schutzhaube-Entriegelungsschalter **(3)** los.
10. Wählen Sie ein geeignetes Einsatzwerkzeug **(22, 23, 24)** für das zu bearbeitende Material aus.
11. Setzen Sie das Einsatzwerkzeug ein. Stellen Sie sicher, dass die Laufrichtung des Einsatzwerkzeugs korrekt ist (siehe gezackten Pfeil am Gehäuse). Schließen Sie danach die Schutzhaube **(14)**.

Setzen Sie wieder den Spannflansch **(10)** und die Klemmschraube **(11)** in die Spindel ein. Schrauben Sie die Klemmschraube mit dem Sechskantschlüssel **(21a)** gegen den Uhrzeigersinn fest.

12. Prüfen Sie, ob das Einsatzwerkzeug richtig montiert ist, bewegliche Teile leicht gängig sind und die Klemmschraube fest angezogen ist.

Bevor Sie mit der Säge arbeiten, lassen Sie die Säge nach dem Wechsel/Einsetzen eines Einsatzwerkzeugs zunächst eine Minute im Leerlauf arbeiten, um sicherzugehen, dass das Einsatzwerkzeug korrekt eingesetzt ist.

5.3. Parallelanschlag montieren

Verwenden Sie keinen Parallelanschlag, wenn die Schnittbreite des Werkstücks kleiner als 5 mm ist.

Befestigen Sie den Parallelanschlag von der linken Seite, um das Sägen parallel entlang gerader Werkstückkanten durchzuführen.

1. Lösen Sie die Feststellschraube **(13)** gegen den Uhrzeigersinn.
2. Schieben Sie den Parallelanschlag **(13)** durch die Anschlagsführungen.
3. Stellen Sie den Parallelanschlag ein, bis die gewünschte Breite auf der Skala **(13b)** angezeigt ist.
4. Ziehen Sie die Feststellschraube **(13a)** im Uhrzeigersinn fest, um den Parallelanschlag zu sichern.

5.4. Staubabsaugung anschließen



Warnung!

Verletzungsgefahr!

Beim Bearbeiten von z. B. bleihaltigem Anstrich und einigen Holzarten können schädliche/giftige Stäube entstehen. Diese stellen eine Gefahr sowohl für den Benutzer also auch für in der Nähe befindliche Personen dar.

- Wenn Sie Materialien, die möglicherweise gefährliche Stäube erzeugen, schneiden, verwenden Sie immer eine Staubabsaugung. Das gilt u. a. auch für Harthölzer, MDF-Platten und Keramiken.
- Schützen Sie sich mit einer geeigneten persönlichen Schutzausrüstung und halten Sie andere Personen aus dem Arbeitsbereich fern.



Warnung!

Beschädigungsgefahr!

Die Nutzung eines Staubsaugers, der nicht für den Einsatz mit Elektrowerkzeug geeignet ist, kann zu Beschädigungen des Staubsaugers führen.

- Vergewissern Sie sich, dass der Staubsauger für den Einsatz mit einem Elektrowerkzeug geeignet ist.

Die Staubabsaugung ist besonders sinnvoll, wenn viele Arbeitsschnitte nacheinander ausgeführt werden. Dann ist es seltener

nötig, Pausen zum Reinigen der Säge und des Arbeitsplatzes einzulegen.

Der Anschluss einer Staubabsaugung erlaubt eine optimale Absaugung von Stäuben und Spänen vom Werkstück. Sie schonen sowohl die Säge als auch Ihre eigene Gesundheit. Ihr Arbeitsbereich bleibt sauber und sicher.

Die meisten Trockensauger für den Hausgebrauch sind für die Staubabsaugung gut geeignet.

1. Schließen Sie den Absaugschlauch **(20)** an den Staubabsaugung-Anschluss **(15)** an (siehe **Abb. E**).
2. Schließen Sie eine geeignete Staubabsaugeinrichtung (z. B. Staubsauger) an.

5.5. Schnitttiefe einstellen

1. Lösen Sie den Schnitttiefenbegrenzer **(7)**.
2. Stellen Sie die Schnitttiefe in Millimeter nach der Schnitttiefe-Skala **(17)** ein und fixieren Sie den Schnitttiefenbegrenzer wieder.

Bei Holz und Kunststoff muss die Schnitttiefe etwas tiefer als die Materialstärke gewählt werden.

Für eine bessere Schnittqualität kann eine Holzunterlage verwendet werden. Die Holzunterlage wird allerdings während des Schneidens beschädigt.

5.6. Laser verwenden

Durch die Strahlführung des Lasers wird ein gerader Schnitt sichergestellt. Sie können entweder entlang einer eingezeichneten Linie sägen oder den Laserstrahl auf einen fest Punkt auf dem Werkstück ausrichten und sägen.

Bevor Sie den Laser verwenden können, müssen Sie das Isolationsplättchen zwischen den Batterien herausnehmen.

1. Nehmen Sie das Isolationsplättchen heraus.
2. Um den Laser **(18)** einzuschalten, drücken Sie auf den Ein-/Ausschalter für den Laser **(1)**.
3. Um den Laser auszuschalten, drücken Sie erneut auf den Ein-/Ausschalter für den Laser.

6. Bedienung

6.1. Säge ein-/ausschalten

Vor jedem Gebrauch muss sichergestellt werden, dass die Säge vollständig und ordnungsgemäß zusammgebaut ist.

1. Drücken Sie den Schutzschalter (3).
2. Um die Säge einzuschalten, drücken Sie den Ein-/Ausschalter (2).
3. Um die Säge auszuschalten, lassen Sie den Ein-/Ausschalter los.

6.2. Mit der Säge schneiden



Warnung!

Verletzungsgefahr!

Unsachgemäße Bedienung oder fehlerhafter Zustand der Säge kann während des Sägens schwere Verletzungen verursachen.

1. Setzen Sie eine Schutzbrille auf.
2. Bevor Sie mit der Arbeit beginnen und die Batterie aus der Maschine gezogen haben, vergewissern Sie sich, dass die Schutzhaube, die Klemmschraube sowie die Verstellrichtungen korrekt funktionieren und eingestellt sind.
3. Stellen Sie während des Arbeitens sicher, dass sich die Schutzhaube nicht verklemmt und nach jedem Arbeitsgang in die Ausgangsposition zurückschnellt.
4. Üben Sie keinen seitlichen Druck während des Sägens auf das Werkstück aus.



Warnung!

Verletzungsgefahr!

Unsachgemäße Handhabung der Werkstücke kann zum Abrutschen während des Sägens führen und schwere Verletzungen verursachen.

1. Spannen Sie kleine Holzteile vor der Bearbeitung fest ein.
2. Halten Sie kleine Werkstücke nie mit der Hand fest.
3. Führen Sie immer erst einen Probeschnitt an einem Reststück durch.
4. Stellen Sie die Schnitttiefe ein (siehe Kapitel „Schnitttiefe einstellen“).
5. Halten Sie das Produkt mit der Hand am Griff (4) fest.

6. Schalten Sie die Säge ein und lassen Sie das Einsatzwerkzeug seine volle Drehzahl erreichen.
7. Setzen Sie die Grundplatte (12) bis zur Markierung auf das Werkstück. Die Grundplatte muss immer flach auf dem Werkstück aufliegen. Das Abfallstück muss sich auf der linken Seite der Säge befinden, damit der breite Teil der Grundplatte gänzlich auf dem Werkstück aufliegt.
8. Drücken Sie die Entriegelungstaste für die Schutzhaube (3) und tauchen Sie das Einsatzwerkzeug langsam in das Werkstück ein.
9. Führen Sie die Säge vorwärts über das Werkstück. Ziehen Sie die Säge niemals rückwärts über das Werkstück.
10. Üben Sie während des Sägens nur wenig Kraft (geringen Vorschub) auf die Säge aus. Schieben Sie die Säge leicht und gleichmäßig vorwärts.
11. Wenn Sie das Ende des Schnittes erreichen, schalten Sie das Produkt aus, lassen Sie das Einsatzwerkzeug vollständig zum Stillstand kommen und ziehen Sie das Einsatzwerkzeug aus dem Werkstück heraus.

Schutzhaube prüfen

1. Lösen Sie den Schnitttiefebegrenzer (7).
2. Drücken Sie den Schutzhaube-Entriegelungsschalter (3) und halten Sie diesen in Position.
3. Die Schutzhaube (14) muss ohne zu klemmen bewegbar sein und beim Loslassen der Grundplatte (12) selbst in die Ausgangsposition zurückspringen.

Linienchnitt durchführen

Sie können mit Hilfe der Schnitlinienführungen die vorn und hinten an der Grundplatte (12) angebracht sind, einer auf dem Werkstück eingezeichneten Hilfslinie folgen.

Für sehr präzise Schnitte, muss der Versatz des Sägeschlitzes zur markierten Hilfslinie mit einem Probeschnitt festgestellt werden. Die Abweichung von der Hilfslinie zeigt dann an, wie die Hilfslinie neu eingezeichnet werden muss, um den Versatz des Sägeschlitz-

zes zu kompensieren und einen präzisen Schnitt ausführen zu können.

Tauchschnitt durchführen

1. Stellen Sie sicher, dass das zu schneidende Material nicht zu hart für einen Tauchschnitt ist. Einige sehr harte Materialien eignen sich nicht für Tauchschnitte.
2. Setzen Sie die Grundplatte **(12)** auf das Werkstück auf. Achten Sie darauf, dass sich die hintere Schnittlinienführung auf der Höhe des Schnitthanfangs befindet.
3. Schalten Sie die Säge ein und lassen Sie das Einsatzwerkzeug seine volle Drehzahl erreichen.
4. Tauchen Sie das Einsatzwerkzeug langsam mit etwas Druck ein.
5. Führen Sie die Säge vorwärts über das Werkstück. Ziehen Sie die Säge niemals rückwärts über das Werkstück.
6. Wenn Sie das Ende des Schnittes erreichen, schalten Sie die Säge aus und ziehen Sie das Einsatzwerkzeug aus dem Werkstück heraus.

Parallelschnitt durchführen

1. Befestigen Sie den Parallelanschlag **(13)** an dem Produkt wie oben beschrieben und stellen Sie diesen auf die gewünschte Breite ein.
2. Schalten Sie das Produkt ein. Warten Sie, bis es seine volle Geschwindigkeit erreicht hat, bevor Sie das Sägeblatt in das Werkstück führen.
3. Legen Sie das Produkt auf das Werkstück auf und führen Sie dieses parallel entlang der Werkstückkante.

Große Werkstücke schneiden

Um große Werkstücke zu bearbeiten oder lange, gerade Kanten zu schneiden, gehen Sie folgendermaßen vor:

1. Verwenden Sie die Schraubzwingen, um die Schiene am Werkstück zu befestigen.
2. Führen Sie während des Schneidens die linke Seite der Grundplatte **(12)** am Hilfsanschlag entlang.

Fliesen schneiden

- Um die Arbeit zu erleichtern und Kratzer zu verhindern, bringen Sie Klebeband oder Isolierband auf den Fliesen an.

6.3. Nach dem Sägen

1. Schalten Sie die Säge aus und lassen Sie das Einsatzwerkzeug vollständig zum Stillstand kommen.
2. Entfernen Sie den Akku aus der Maschine.
3. Lassen Sie die Säge vollständig abkühlen.
4. Entfernen Sie das Zubehör für die Staubabsaugung und das Einsatzwerkzeug aus der Säge.
5. Reinigen Sie die Säge.

7. Reinigung und Pflege



Warnung!

Verletzungsgefahr!

Schalten Sie das Produkt aus, entfernen Sie die Batterie und lassen Sie das Produkt abkühlen, bevor Sie Inspektions-, Wartungs- oder Reinigungsarbeiten durchführen!

1. Halten Sie das Produkt stets sauber, trocken und frei von Öl oder Schmierfetten. Entfernen Sie Staub nach jedem Gebrauch und vor der Lagerung.
2. Regelmäßige ordentliche Reinigung hilft einen sicheren Gebrauch sicherzustellen und verlängert die Lebensdauer des Produkts.
3. Überprüfen Sie das Produkt vor jedem Gebrauch auf abgenutzte und defekte Teile. Verwenden Sie es nicht, falls Sie defekte oder abgenutzte Teile feststellen.
4. Achten Sie darauf, dass keine Flüssigkeiten in das Innere des Produkts gelangen.
5. Reinigen Sie das Produkt mit einem trockenen Tuch. Verwenden Sie für schwer zugängliche Stellen eine Bürste.
6. Entfernen Sie insbesondere Schmutz und Staub von den Lüftungsöffnungen mit einem Tuch und Bürste.
7. Blasen Sie hartnäckigen Staub mit Druckluft (max. 3 bar) ab.



Warnung!

Beschädigungsgefahr!

Verwenden Sie keine chemischen, alkalischen, schmirgelnden oder anderen aggressive Reinigungs- oder Desinfektionsmittel, um das Produkt zu reinigen, da diese die Oberflächen beschädigen können.

Wartung

- Überprüfen Sie das Produkt und Zubehörteile (z. B. Einsatzwerkzeuge) vor und nach jeder Benutzung auf Verschleiß und Beschädigungen.
- Tauschen Sie diese gegebenenfalls wie in dieser Bedienungsanleitung beschrieben gegen neue aus. Beachten Sie dabei die technischen Anforderungen (siehe „Technische Daten“).

Replacing batteries for lasers

Sobald der Laser nicht mehr arbeitet, muss die Batterie ausgetauscht werden.

1. Lösen Sie die Schraube und entfernen Sie den Batteriefachdeckel vom Batteriefach (19).
2. Entfernen Sie die alte Batterien.
3. Setzen Sie die neue Batterien ein. Achten Sie dabei auf die richtige Polarität.
4. Bringen Sie den Batteriefachdeckel wieder am Batteriefach an und ziehen Sie die Schraube fest.
5. Entsorgen Sie alte bzw. leere Batterien niemals im Hausmüll, sondern bringen Sie sie immer zu speziellen Batterie- oder Sondermüllsammelstellen (siehe Kapitel „Entsorgung“).

Reparieren

Im Innern dieses Produkts befinden sich keine Teile, die vom Benutzer repariert werden können. Wenden Sie sich an eine qualifizierte Fachkraft, um das Produkt überprüfen und instand setzen zu lassen.

Ersatzteilbestellung



Warnung!

Lassen Sie Ihr Produkt von der Servicestelle oder einer Elektrofachkraft und nur mit Original-Ersatzteilen reparieren. Damit wird sichergestellt, dass die Sicherheit des Produkts erhalten bleibt. Ersatzteile können beim Kundenservice durch folgende Angaben bestellt werden:

- Typ/Modell der Säge;
- Artikelnummer der Säge.

8. Lagerung

1. Schalten Sie das Produkt aus und entnehmen Sie den Akku
2. Reinigen Sie das Produkt wie oben beschrieben.
3. Lagern Sie das Produkt und dessen Zubehör an einem dunklen, trockenen, frostfreien und gut belüfteten Ort.
4. Lagern Sie das Produkt stets an einem für Kinder unzugänglichen Ort. Die optimale Lagertemperatur liegt zwischen 10 °C und 30 °C.
5. Wir empfehlen das Produkt zur Lagerung in seiner Originalverpackung aufzubewahren oder es mit einem geeignetem Tuch gegen Staub abzudecken.

9. Transport

1. Schalten Sie das Produkt aus und entnehmen Sie den Akku
2. Bringen Sie, falls vorhanden, Transportschutzvorrichtungen an.
3. Tragen Sie das Produkt immer an den Griffen.
4. Schützen Sie das Produkt gegen Schläge und starke Vibrationen, die insbesondere beim Transport in Fahrzeugen auftreten.
5. Sichern Sie das Produkt gegen Verrutschen und Kippen.

10. Störung und Behebung



Warnung!

Führen Sie nur solche Arbeiten durch, die in dieser Bedienungsanleitung erklärt sind! Alle weiteren Inspektions-, Wartungs- und Reparaturarbeiten müssen von einer autorisierten Kundendienststelle oder einer ähnlich qualifizierten Fachkraft durchgeführt werden!

Vermeintliche Fehlfunktionen, Störungen oder Schäden sind häufig auf Ursachen zurückzuführen, die vom Benutzer selbst behoben werden können. Überprüfen Sie das Produkt deshalb vor dem Kontaktieren einer Fachkraft anhand der untenstehenden

Tabelle. In den meisten Fällen lassen sich Störungen so schnell beheben.

11. Technische Daten

Versorgungsspannung: 18 V~
 Schutzklasse: III
 Leihlaufdrehzahl n_0 /
 Bemessungsdrehzahl n : 3150 min⁻¹
 Schnitttiefe: $_{max}$ 28 mm
 Gewicht: ca. 1,7 kg

TCT Sägeblatt

Dimension: \emptyset 89 × \emptyset 10 × 1,8 mm
 Anzahl der Zähne/Segmente: 24 T
 Material: Holz
 Max. zulässige Drehzahl n_{max} : 10.000 min⁻¹

HSS Sägeblatt

Dimension: \emptyset 89 × \emptyset 10 × 1,6 mm
 Anzahl der Zähne/Segmente: 44 T
 Material: Holz, Kunststoff
 Max. zulässige Drehzahl n_{max} : 10.000 min⁻¹

Diamanttrennscheibe

Dimension: \emptyset 89 × \emptyset 10 × 1,7 mm
 Material: Fliesen, Marmor, Granit, Beton
 Max. zulässige Drehzahl: 17.100 min⁻¹
 Arbeitshöchstgeschwindigkeit: 80 m/s

Laser

Klasse: 2
 Norm: EN 60825-1:2014
 Wellenlänge λ : 650 nm
 Ausgangsenergie P_0 : \leq 1 mW
 Batterie: 2 × 1,5 V_m, Li-Ion, LR44

12. Geräusch-/

Vibrationsinformation



Warnung!

Tragen Sie Gehörschutz!

Achtung!

Der Schwingungspegel wird sich entsprechend dem Einsatz des Elektrowerkzeugs verändern und kann in manchen Fällen über dem in diesen Anweisungen angegebenen Wert liegen.

Die Schwingungsbelastung könnte unterschätzt werden, wenn das Elektrowerkzeug regelmäßig in solcher Weise verwendet wird. Versuchen Sie, die Belastung durch

Vibrationen so gering wie möglich zu halten. Beispielhafte Maßnahmen zur Verringerung der Vibrationsbelastung sind das Tragen von Handschuhen beim Gebrauch des Werkzeugs und die Begrenzung der Arbeitszeit. Dabei sind alle Anteile des Betriebszyklus zu berücksichtigen (beispielweise Zeiten, in denen das Elektrowerkzeug abgeschaltet ist, und solche, in denen es zwar eingeschaltet ist, aber ohne Belastung läuft). Der in diesen Anweisungen angegebene Schwingungspegel ist entsprechend einem in EN 62841 genormten Messverfahren gemessen worden und kann für den Gerätevergleich verwendet werden. Der angegebene Schwingungsemissionswert kann auch zu einer einleitenden Einschätzung der Aussetzung verwendet werden. Messwert für Geräusch ermittelt entsprechend EN 62841. Der A-bewertete Geräuschpegel des Elektrowerkzeugs beträgt typischerweise.

Geräuschemission

Schalldruckpegel L_{pA} : 85 dB(A)
 Schalleistungspegel L_{WA} : 96 dB(A)
 Unsicherheit K: 3 dB(A)

Schwingungswerte

Beim Sägen von Holz: 4,78 m/s²
 Unsicherheit K: 1,5 m/s²
 Beim Schneiden von Metall: 3,95 m/s²
 Unsicherheit K: 1,5 m/s²

Vibrations- und Geräuschminderung

Begrenzen Sie die Benutzungszeit, verwenden Sie vibrations- und geräuscharme Betriebsarten und tragen Sie persönliche Schutzausrüstung, um Vibrations- und Geräuschauswirkungen zu reduzieren. Die folgenden Maßnahmen helfen, vibrations- und geräuschbedingte Risiken zu mindern:

1. Verwenden Sie das Produkt nur gemäß seinem bestimmungsgemäßen Gebrauch und wie in diesen Anweisungen beschrieben.
2. Stellen Sie sicher, dass das Produkt einwandfrei und gut gewartet ist.
3. Verwenden Sie die richtigen Einsatzwerkzeuge für dieses Produkt und stel-

len Sie sicher, dass diese einwandfrei sind.

4. Halten Sie das Produkt sicher an den Handgriffen/Griffflächen fest.
5. Warten Sie das Produkt entsprechend den Anweisungen und sorgen Sie für ausreichende Schmierung (wenn anwendbar).
6. Planen Sie Ihren Arbeitsablauf so, dass die Verwendung von Produkten mit hohem Vibrationswert auf einen längeren Zeitraum verteilt ist.

13. Entsorgung



Altgeräte dürfen nicht in den Hausmüll!

Dieses Symbol weist darauf hin, dass dieses Produkt gemäß Richtlinie über Elektro- und Elektronik-Altgeräte (2012/19/EU) und nationalen Gesetzen nicht über den Hausmüll entsorgt werden darf. Dieses Produkt muss bei einer dafür vorgesehenen Sammelstelle abgegeben werden. Dies kann z. B. durch Rückgabe beim Kauf eines ähnlichen Produkts oder durch Abgabe bei einer autorisierten Sammelstelle für die Wiederaufbereitung von Elektro- und Elektronik-Altgeräten geschehen. Der unsachgemäße Umgang mit Altgeräten kann aufgrund potentiell gefährlicher Stoffe, die häufig in Elektro- und Elektronik-Altgeräten enthalten sind, negative Auswirkungen auf die Umwelt und die menschliche Gesundheit haben. Durch die sachgemäße Entsorgung dieses Produkts tragen Sie außerdem zu einer effektiven Nutzung natürlicher Ressourcen bei. Informationen zu Sammelstellen für Altgeräte erhalten Sie bei Ihrer Stadtverwaltung, dem öffentlich-rechtlichen Entsorgungsträger, einer autorisierten Stelle für die Entsorgung von Elektro- und Elektronik-Altgeräten oder Ihrer Müllabfuhr.



Batterien und Akkus dürfen nicht in den Hausmüll!

Als Verbraucher sind Sie gesetzlich verpflichtet, alle Batterien und Akkus, egal ob sie Schadstoffe* enthalten oder nicht, bei einer Sammelstelle in Ihrer Gemeinde/Ihrem Stadtteil oder im Handel abzugeben, damit sie einer umweltschonenden Entsorgung zugeführt werden können.

* gekennzeichnet mit: Cd = Cadmium, Hg = Quecksilber, Pb = Blei

14. EG-Konformitätserklärung

Wir, die **Batavia B.V., Weth. Wassebalie-straat 6d, NL-7951 SN Staphorst, Netherlands** erklären in alleiniger Verantwortung, dass das Produkt **Mini-Handkreissäge, Artikel Nr. 7064048, Modell Nr. BT-CCS004** den wesentlichen Schutzanforderungen genügt, die in den Europäischen Richtlinien **2014/30/EG Elektromagnetische Verträglichkeit (EMV), 2006/42/EG (Maschinenrichtlinie), 2011/65/EG (RoHS)** und deren Änderungen festgelegt sind. Für die Konformitätsbewertung wurden folgende harmonisierte Normen herangezogen:

EN62841-1:2015+AC:15

EN62841-2-5:2014

EN60745-1:2009+A11:13

EN60745-2-22:2011+A11:13

AfPS GS 2019:01PAK

EN55014-1:2017+A11:2020

EN55014-2:2015

Staphorst, den 18. Mai 2022

Meino Seinen, Qualitätsbeauftragter
Batavia B.V., Weth. Wassebaliestraat 6d,
7951 SN Staphorst, Niederlande

Das Produkt und das Benutzerhandbuch können geändert werden. Die technischen Daten können ohne Vorankündigung geändert werden.

Cher client

Les manuels d'utilisation contiennent des consignes importantes pour la manipulation de votre nouveau produit. Ils vous permettent d'utiliser toutes les fonctions, d'éviter des erreurs de compréhension et de prévenir les dommages.

Veillez lire le ci-joint « Consignes générales de sécurité pour appareils électriques » ainsi que toutes les consignes de sécurité supplémentaires contenues dans ce mode d'emploi !

Veillez prendre le temps de lire tranquillement ce manuel d'utilisation et conservez-le jalousement pour une consultation ultérieure.

Batterie et chargeur non inclus!

Les batteries et chargeurs Maxxpack sont disponibles en ligne et dans les magasins participants.

1. Généralités

1.1. Lire le mode d'emploi et le conserver



Ce mode d'emploi fait partie de cette mini scie circulaire (appelée par la suite seulement « scie »). Il contient des informations importantes pour la sécurité, l'utilisation et l'entretien.

Lisez avec attention ce mode d'emploi avant d'utiliser la scie. Veillez en particulier aux consignes de sécurité et aux avertissements. Le non respect des consignes contenues dans ce mode d'emploi peut conduire à de graves blessures ou provoquer des dégâts sur la scie.

Respectez les dispositions locales ou nationales lors de l'utilisation de cette scie. Conservez ce mode d'emploi à un endroit sûr pour une référence future. Ce mode d'emploi fait partie de la scie. Si vous transmettez la scie à des tiers, joignez obligatoirement ce mode d'emploi.

1.2. Explication des symboles

Les symboles suivants sont utilisés dans le manuel d'utilisation ou apposés sur le produit :



AVERTISSEMENT : pour réduire les risques de blessures, veuillez lire le mode d'emploi.



Indique un risque de blessures, un danger mortel ou un risqué d'endommagement de l'outil en cas du non-respect des consignes de ce mode d'emploi.



Indique un risque de décharges électriques.



Actionner le blocage de la broche uniquement quand l'appareil est à l'arrêt.



N'intervenez pas avec vos mains dans la lame de scie.



Attention rayon laser ! Ne pas regarder dans le faisceau laser.

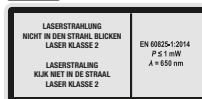

Plaquette d'information laser



La scie n'est pas adaptée au ponçage à l'eau.



La scie n'est pas adaptée à l'ébarbage.



Portez en permanence une protection auditive. L'exposition au bruit peut provoquer des pertes d'audition.



Portez un masque antipoussière. Le travail du bois et d'autres matériaux peut générer des poussières nocives pour la santé. Les matériaux contenant de l'amiante ne doivent pas être utilisés.



Portez des lunettes de protection. Les étincelles provoquées par le travail ou les éclats, les copeaux et les poussières provenant de l'appareil électrique peuvent entraîner la perte de la vue.



Portez des vêtements bien serrés et adaptés.



Portez des chaussures solides adaptées.



Portez des gants de protection appropriés.



Le produit est destiné uniquement à être utilisé à l'intérieur.



CE est l'abréviation de "Conformité Européenne", ce qui signifie "conforme aux directives de l'Union Européenne". Le fabricant confirme par le marquage CE que cet appareil électrique correspond aux directives européennes en vigueur.



Ne jetez pas les équipements électriques avec les ordures ménagères.

2. Sécurité

2.1. Utilisation conforme à l'usage prévu

Cette mini-scie circulaire de précision à laser (appelée ci-après «produit» ou «outil électrique») convient aux utilisations suivantes :

- pour réaliser des coupes droites dans le bois, les matériaux ressemblant au bois avec des lames de scie TCT/HSS et les plastiques à l'état sec avec des lames de scie HSS ;
- pour couper à sec du carrelage, marbre, granit et béton avec des disques à tronçonner diamantés.

Seules des personnes adultes sont habilitées à utiliser le produit. Les enfants de moins de 16 ans ne sont pas autorisés à utiliser le produit.

Toute autre utilisation ou modification du produit est considérée comme non conforme à l'usage prévu et peut présenter un danger de mort ou provoquer des blessures et des dommages matériels. Le fabricant décline toute responsabilité en cas de dommages résultant d'une utilisation non conforme. Le produit n'est pas conçu pour une utilisation professionnelle ou similaire.

Le fabricant ou commerçant décline toute responsabilité pour des blessures, pertes ou dommages survenus par une utilisation non conforme ou contraire à l'usage prévu. Des exemples pour une utilisation contraire à l'usage prévu ou incorrecte sont :

- l'utilisation de la scie à d'autres fins que prévu;

- le non respect des consignes de sécurité et avertissements ainsi que des consignes de montage, d'exploitation, d'entretien et de nettoyage contenues dans ce mode d'emploi;
- le non respect d'éventuelles règles d'utilisation de la scie en vigueur spécifiques et/ou générales de prévention d'accidents, médecine du travail ou de sécurité;
- l'utilisation d'accessoires et pièces de rechange non destinés à la scie;
- les modifications sur la scie;
- la réparation de la scie par une personne autre que le fabricant ou professionnel;
- l'utilisation commerciale, artisanale ou industrielle de la scie;
- l'utilisation ou l'entretien de la scie par des personnes non familiarisées avec la scie et/ou ne comprennent pas les risques liés.
- Risques résiduels
- Malgré une utilisation conforme à l'usage prévu, des risques résiduels évidents ne peuvent pas être exclus complètement.
- Les dangers suivants peuvent survenir selon le type de scie :
 - des problèmes de santé résultant d'émissions de vibrations main-bras si la scie est utilisée pendant une longue période ou n'est pas commandée et entretenu correctement;
 - blessures et dommages matériels causés par des outils insérables projetés dans l'air qui sont projetés hors du produit/par la scie en raison d'un dommage soudain, d'une usure ou d'une fixation non conforme;
 - brûlures et blessures par coupe lorsque des outils insérables sont touchés directement après l'utilisation et/ou avec la peau nue.

2.2. Risques résiduels

Un risque potentiel de dommages corporels et matériels persiste même quand vous utilisez ce produit en toute conformité. Les risques suivants peuvent se présenter en

raison de la construction et de l'exécution de ce produit:

- Des atteintes à la santé dues aux vibrations générées par le produit si on l'utilise pendant une durée prolongée ou si on ne l'utilise ou ne l'entretient pas correctement.
- Des dommages corporels et matériels dus à des outils de coupe défectueux ou à l'impact soudain contre un objet caché durant l'utilisation.
- Un risque de blessures et de dommages matériels dû à des objets qui voltigent.

3. Indications de sécurité pour toutes les scies

3.1. Procédé de sciage

- a.  **DANGER : Ne venez pas avec vos mains dans la zone de sciage et sur la lame de scie. Retirez avec votre deuxième main la poignée supplémentaire et le boîtier du moteur.** Si les deux mains retiennent la scie, elles ne peuvent pas être blessées par la lame de scie.
- b. **Ne passez pas les mains sous la pièce à usiner.** Le carter de protection ne peut pas vous protéger de la lame de scie en-dessous de la pièce à usiner.
- c. **Adaptez votre profondeur de coupe à l'épaisseur de la pièce à usiner.** On devrait toujours voir moins d'une hauteur de dent en-dessous de la pièce à usiner.
- d. **Ne tenez jamais la pièce à scier dans la main ou au-dessus d'une jambe. Assurez la pièce à usiner dans une réception stable.** Il est important de bien fixer la pièce à usiner pour minimiser le danger par contact corporel, coincement de la lame de scie ou perte de contrôle.
- e. **Tenez l'outil électrique sur les poignées isolées lorsque vous effectuez des travaux pendant lesquels l'outil insérable peut tomber sur des conduits électriques cachés ou sur son propre câble électrique.** Le contact avec un conducteur de courant

met également les métaux de l'outil électrique sous tension et provoque un choc électrique.

- f. **Utilisez toujours pour une découpe longitudinale une butée ou un guide de bord droit.** Cela améliore l'exactitude de la coupe et réduit la possibilité que la lame de scie coince.
- g. **Utilisez toujours des lames de scie de bonne taille et avec un perçage de logement adapté (par ex. en forme d'étoile ou rond).** Les lames de scie non adaptées à la scie tournent de manière irrégulière et provoquent la perte de contrôle.
- h. **N'utilisez jamais des rondelles ou vis endommagées ou incorrectes pour la lame de scie.** Les rondelles et vis pour la lame de scie ont été fabriquées spécialement pour votre scie, pour une performance et sécurité optimale.

Autres consignes de sécurité pour toutes les scies

Rebond – origines et consignes de sécurité correspondantes

Un rebond est la réaction subite suite à une lame de scie bloquant, coincée ou mal orientée, ce qui provoque que la scie non contrôlée se soulève et sort de la pièce à usiner en direction de la personne utilisatrice.

- Si la lame de scie se coince dans la fente à scier qui se ferme, il bloque et la puissance du moteur repousse la scie en direction de la personne utilisatrice.
- Lorsque la lame de scie tourne dans la découpe ou est mal orientée, les dents du bord arrière de la lame de scie peuvent coincer à la surface de la pièce à usiner, la lame de scie sort en conséquence de la découpe et la scie rebondit en direction de l'utilisateur.

Un rebond est la conséquence d'une utilisation mauvaise ou incorrecte de la scie. La prise de mesures de sécurité appropriées, comme décrites ci-dessous, permet d'éviter un tel rebond.

- a. **Tenez la scie avec les deux mains et mettez vos bras dans une position pour intercepter des forces de rebon-**

- dissement. Tenez-vous toujours à côté de la lame de scie, ne tenez jamais la lame de scie dans une ligne avec votre corps.** Lors d'un rebond, la scie peut sauter en arrière mais l'utilisateur peut maîtriser les rebonds par des précautions appropriées.
- b. **Si la lame de scie est coincée ou que vous interrompez le travail, éteignez la scie et tenez-la tranquillement dans la pièce à usiner jusqu'à ce que la lame de scie est à l'arrêt. N'essayez jamais d'enlever la scie de la pièce à usiner ou de la retirer vers l'arrière tant que la lame de scie tourne, sinon il peut y avoir un rebond.** Recherchez et éliminez la cause du coincement de la lame de scie.
 - c. **Si vous voulez redémarrer une scie qui est dans la pièce à usiner, centrez la lame de scie dans la fente de découpe et vérifiez que les dents de scie ne sont pas coincées dans la pièce à usiner.** Lorsque la lame de scie coince, elle peut sortir de la pièce à usiner ou provoquer un rebond quand la scie est redémarrée.
 - d. **Fixer les grandes plaques pour réduire le risque d'un rebond en cas de lame de scie coincée.** Les grandes plaques peuvent fléchir à cause de leur propre poids. Les plaques doivent être fixées des deux côtés, aussi bien à proximité de la découpe et du bord.
 - e. **N'utilisez pas de lames de scie qui usées ou endommagées.** Des lames de scie usées ou des dents mal orientées provoquent par une découpe trop étroite un frottement augmenté, le coincement de la lame de scie et un rebond.
 - f. **Resserrez avant le sciage les réglages de profondeur et d'angle de coupe.** Si les réglages changent pendant le sciage, la lame de scie peut coincer et un rebond peut survenir.
 - g. **Soyez particulièrement vigilant lorsque vous effectuez des coupes dans des murs existants ou d'autres espaces non visibles.** La lame de scie plongeant peut bloquer lors du sciage d'objets cachés et provoquer un rebond.
 - h. **Ne mettez jamais vos mains à proximité d'outils insérables.** L'outil insérable peut se déplacer au-dessus de votre main lors d'un rebond.
 - i. **Évitez la zone devant et derrière le disque à tronçonner en rotation.** Le rebond pousse l'outil électrique dans la direction opposée au mouvement de la meule à l'endroit de blocage.
 - j. **Soyez particulièrement prudent lors du travail dans des coins, bords tranchants etc. Évitez que des outils insérables rebondissent de la pièce à usiner et bloquent.** L'outil insérable en rotation a tendance à se bloquer en cas de coins, bords tranchants ou lorsqu'il rebondit. Ceci provoque une perte de contrôle ou rebond.
 - k. **N'utilisez pas de lame plateau ou dentée ainsi pas de disque diamanté segmenté avec des fentes de plus de 10 mm.** De tels outils insérables causent souvent un rebond ou la perte de contrôle sur l'outil électrique.
 - l. **Évitez un blocage du disque à tronçonner ou une trop forte pression. N'effectuez pas de coupes excessivement profondes.** Une surcharge du disque à tronçonner augmente sa sollicitation et sa disposition à rester accroché ou bloqué et ainsi la possibilité d'un rebond ou d'une rupture du corps abrasif.
 - m. **Ne remettez pas en marche l'outil électrique tant qu'il se trouve dans la pièce à usiner. Le disque à tronçonner/la lame de scie doit d'abord atteindre sa vitesse maximale avant que vous ne puissiez poursuivre doucement la coupe.** Le disque peut sinon rester accroché, sauter hors de la pièce à usiner ou causer un rebond.
 - n. **Avertissement! L'aspiration ou le contact de poussières créées est un danger pour l'utilisateur comme également les personnes se trouvant à proximité.** Évitez donc le traitement de matériaux nocifs/toxiques, par ex. la peinture contenant du plomb, certaines essences de bois et métaux, et utilisez une installation de réception de pous-

sières et des équipements de protection personnels, comme un masque anti-poussière.

- o. Portez toujours une protection auditive!**
- p. Tenez l'appareil par les poignées isolées puisque le disque à tronçonner peut frapper son propre câble électrique.** L'endommagement d'une ligne conductrice de tension peut également mettre sous tension des pièces métalliques de l'appareil et provoquer un choc électrique.

3.2. Consignes de sécurité pour cette scie

Fonction du carter de protection

- a. Vérifiez avant chaque utilisation si le carter de protection ferme parfaitement. N'utilisez pas la scie si le carter de protection n'est pas librement mobile et ne se ferme pas immédiatement. Ne coinciez ou liez jamais le carter de protection; la lame de scie ne serait plus protégée ainsi.** Si la scie tombe involontairement par terre, le carter de protection peut être plié. Assurez que le carter de protection bouge librement et ne touchez ni la lame de scie ni autres pièces lors de toutes angles et profondeurs de coupe.
- b. Vérifiez l'état et le fonctionnement du ressort du carter de protection. Faites entretenir la scie avant l'utilisation si le carter de protection et le ressort ne travaillent pas parfaitement.** Des pièces endommagées, dépôts collants ou accumulations de copeaux font travailler le carter de protection avec un retard.
- c. Sécurisez la plaque de base de la scie lors d'une «coupe plongeante» qui n'est pas effectuée à angle droit contre un déplacement latéral.** Un déplacement latéral peut provoquer le coincement de la lame de scie et ainsi un rebond.
- d. Ne posez pas la scie sur l'établi ou sur le sol sans que le carter de protection ne couvre la lame de scie.** Une lame de

scie non protégée et terminant la rotation déplace la scie à l'opposé de la direction de coupe et scie tous les obstacles. Respectez à cet égard le temps de rotation avant arrêt de la scie.

- e.** N'utilisez pas des meules pour scier.
- f.** Utilisez uniquement des lames de scie de diamètres conformes aux indications sur la scie.
- g.** Utilisez toujours un dispositif approprié de collecte de la poussière quand vous sciez du bois.
- h.** Portez toujours un masque anti-poussière quand vous sciez du bois.
- i.** N'utilisez que des lames de scie recommandées par le fabricant.
- j.** Portez toujours une protection auditive.
- k.** Lors du sciage de plastique, évitez une surchauffe des pointes de dents de scie et une fonte du plastique.

3.3. Consignes de sécurité pour l'application de disques à tronçonner

Consignes de sécurité pour des machines de disques à tronçonner

- a. Le carter de protection appartenant à l'outil électrique doit être installé de manière sûre et réglé de façon à obtenir un maximum de sécurité, c'est à dire une partie la plus réduite possible de la meule doit être dirigée ouvertement vers l'utilisateur. Restez vous et d'autres personnes à proximité en dehors du niveau de la meule en rotation.** Le carter de protection doit protéger l'utilisateur de fragments et d'un contact involontaire avec la meule.
- b. Utilisez pour votre outil électrique exclusivement des disques à tronçonner agglomérés, renforcés ou diamantés.** Le fait de pouvoir fixer l'accessoire sur votre outil électrique ne garantit pas une utilisation sûre.
- c. La vitesse autorisée de l'outil inséparable doit être au moins aussi élevée que la vitesse maximale indiquée sur l'outil électrique.** Un accessoire qui tourne plus vite que la vitesse autorisée peut casser et s'envoler.

- d. **Les meules doivent uniquement être utilisées pour les applications recommandées. Par exemple : Ne poncez jamais avec la surface latérale d'un disque à tronçonner.** Les disques à tronçonner sont destinés à enlever de la matière avec le bord du disque. Une action de force latérale sur ces disques peut les casser.
- e. **Utilisez toujours des brides de serrage intactes de bonne taille et forme pour la meule sélectionnée.** Les brides adaptées soutiennent la meule et réduisent ainsi le risque de casse de la meule.
- f. **N'utilisez pas de meules usées d'outils électriques plus grands.** Les meules pour outils électriques plus grands ne sont pas prévues pour la vitesse de rotation plus élevée des outils électriques de plus petite taille et peuvent se briser.
- g. **Le diamètre extérieur et l'épaisseur de l'outil insérable doivent correspondre aux indications de mesure de votre outil électrique.** Les outils insérables de mesure incorrecte ne peuvent pas être suffisamment protégés ou contrôlés.
- h. **Les meules et brides doivent aller parfaitement sur la broche porte-meule de votre outil électrique.** Les outils insérables n'allant pas exactement sur la broche porte-meule de votre outil électrique, tournent de manière irrégulière, vibrent fortement et peuvent provoquer la perte de contrôle.
- i. **N'utilisez pas de meules endommagées. Contrôlez les meules avant chaque utilisation pour éclatements et fissures. Si l'outil électrique ou la meule tombent, vérifiez s'il(s) est/ont endommagé(s) ou utilisez une meule non endommagée. Lorsque vous avez contrôlé et inséré la meule, restez vous et d'autres personnes se trouvant à proximité en dehors du niveau de la meule en rotation et laissez tourner l'appareil pendant une minute à vitesse maximale.** Des meules endommagées cassent la plupart du temps pendant ce test.
- j. **Portez un équipement de protection personnel. Utilisez selon l'application une protection faciale intégrale, une protection des yeux ou des lunettes de protection. Selon le cas approprié, portez un masque anti-poussières, une protection auditive, des gants de protection ou un tablier spécial qui écarte de petites particules de meulage et de matériaux de vous.** Les yeux doivent être protégés contre les morceaux projetés dans l'air lors des diverses applications. Le masque anti-poussières ou masque de protection respiratoire doit filtrer les poussières créées lors de l'application. Si vous êtes exposé longtemps à des bruits forts, vous pouvez souffrir d'une perte auditive.
- k. **Veillez pour les autres personnes à une distance sûre vers votre zone de travail. Chacun entrant dans la zone de travail doit porter un équipement de protection personnel.** Des fragments de la pièce à usiner ou des outils insérables cassés peuvent se projeter dans l'air et provoquer des blessures même en dehors de la zone de travail directe.
- l. **Tenez l'appareil sur les poignées isolées lorsque vous effectuez des travaux pendant lesquels l'outil insérable peut tomber sur des conduits électriques cachés ou sur son propre câble électrique.** Le contact avec une ligne conductrice de tension peut également mettre sous tension des pièces métalliques de l'appareil et provoquer un choc électrique.
- m. **Ne déposez jamais l'outil électrique avant que l'outil insérable ne s'est pas arrêté complètement.** L'outil insérable en rotation peut entrer en contact avec la surface de dépose, et vous perdez ainsi le contrôle de l'outil électrique.
- n. **Ne laissez pas l'outil électrique allumé lorsque vous le portez.** Vos vêtements peuvent être saisis par un contact involontaire avec l'outil insérable en rotation,

et l'outil insérable peut percer dans votre corps.

- o. Nettoyez régulièrement les fentes de ventilation de l'outil électrique.** Le moto-ventilateur attire de la poussière dans le boîtier et une accumulation excessive de poussière métallique peut entraîner des dangers électriques.
- p. N'utilisez pas l'outil électrique à proximité de matériaux inflammables.** Les étincelles peuvent enflammer ces matériaux.
- q. N'utilisez pas d'outils adaptés qui nécessitent des liquides de refroidissement.** L'utilisation d'eau ou d'autres liquides de refroidissement pourrait provoquer un choc électrique.

3.4. Consignes de sécurité relatives à la manipulation des lames de scie

- a. N'utilisez que des outils insérables si vous maîtrisez leur manipulation.
- b. Respectez la vitesse maximum. Ne dépassez pas la vitesse maximum indiquée sur l'outil amovible. Utilisez uniquement des outils amovibles dont la vitesse maximum spécifiée est supérieure à la vitesse de rotation max. du produit.
- c. N'utilisez pas d'outils insérables avec des fissures. Éliminez des outils fissurés. Une mise en état n'est pas autorisée.
- d. Nettoyez les surfaces de serrage de saletés, graisse, huile et eau.
- e. N'utilisez pas de bagues ou douilles de réduction non serrées pour réduire les perçages de lames de scie circulaire.
- f. Vérifiez que les bagues de réduction fixées pour sécuriser l'outil insérable ont le même diamètre et au moins $\frac{1}{3}$ du diamètre de coupe.
- g. Assurez que les bagues de réduction fixées sont montées en parallèle.
- h. Manipulez les outils insérables avec prudence. Le mieux c'est de les conserver dans l'emballage d'origine ou dans des récipients spéciaux. Portez des gants de protection pour améliorer la

sécurité de prise et réduire encore plus le risque de blessure.

- i. Assurez avant l'utilisation d'outils insérables que tous les dispositifs de protection sont fixés conformément.
- j. Vérifiez avant l'utilisation que l'outil insérable que vous utilisez correspond aux exigences de l'outil électrique et est fixé conformément.
- k. Utilisez la lame de scie livrée avec uniquement pour le sciage de bois, jamais de métal.

3.5. Consignes de sécurité et d'utilisation pour disques à tronçonner diamantés

Utilisation

Utilisez les disques à tronçonner uniquement pour tronçonner et non pour ébarber. Utilisez les disques à tronçonner uniquement pour le matériau indiqué et non pour autres matières ou matériaux. Il existe un risque de blessure! Coupez et laissez refroidir ensuite le matériau.

Informations générales

Cet outil insérable est cassant, il faut donc un soin extrême lors de son utilisation. L'utilisation d'outils endommagés, serrés ou insérés incorrectement est dangereuse et peut provoquer de graves blessures.

Manipulation et stockage

Les outils insérables doivent être traités et transportés avec soin. Les outils insérables doivent être entreposés de manière à ne pas être exposés à des dommages mécaniques et des influences environnementales néfastes. Pour éviter des dommages, démontez l'outil insérable avant le transport de l'outil électrique.

Choix ainsi que l'utilisation sûre et conforme

Respectez les indications sur l'étiquette ou sur l'outil insérable, ainsi que des restrictions d'utilisation, consignes de sécurité ou autres indications. Respectez la direction de marche marquée de l'outil insérable. En cas d'incertitudes au sujet du choix d'outils insérables, adressez-vous au fabricant ou

un professionnel. Respectez la vitesse de l'outil insérable et de l'outil électrique.

Avant l'utilisation

Les outils insérables doivent être soumis à un contrôle visuel avant chaque utilisation. N'utilisez pas d'outils endommagés. Sécurisez la pièce à usiner.

Insérer/remplacer

Serrez les outils insérables conformes aux indications du fabricant de l'outil insérable et du fabricant de l'outil électrique. Le montage d'outils insérables ne doit être effectué que par des personnes compétentes. Effectuez après chaque montage une marche d'essai pour un temps approprié, la vitesse de travail maximale de l'outil insérable ne devant pas être dépassée. Montez les outils insérables toujours sans risque de coup sur les côtés et en hauteur.

Utilisation

- a. Respectez les indications du mode d'emploi de l'outil électrique avec lequel vous utilisez cet outil insérable.
- b. Montez avant la mise en service des dispositifs de protection appropriés sur l'outil électrique. N'effectuez pas de travaux sans sécurisation par des dispositifs de protection.
- c. Utilisez un équipement de protection personnel selon le type de machine et d'application, par ex. protection oculaire et faciale, protection auditive, protection respiratoire, chaussures de sécurité, gants de protection et autres vêtements de protection.
- d. N'effectuez que des travaux pour lesquels l'outil insérable est adapté. Tenez compte des restrictions d'utilisation, consignes de sécurité ou autres indications.
- e. Éteignez l'outil électrique avant de le déposer sur l'établi ou le sol et attendez l'arrêt complet de l'outil insérable.
- f. Guidez pour le tronçonnage l'outil insérable droit dans la fente de coupe pour que l'outil électrique ne bascule pas.
- g. N'avancez et reculez pas dans le matériel mais tirez doucement à travers le matériel.

- h. Ne travaillez qu'en angle droit et axe droite pour éviter le risque de fissures dans le noyau ou cassures de segments.
- i. N'exercez pas de forte pression pendant le ponçage. Le poids de l'outil électrique est suffisant.
- j. Prenez des pauses de refroidissement.
- k. L'outil insérable devient très chaud pendant le travail. Ne le touchez qu'avec des gants de protection lorsqu'il est refroidi.

3.6. Consignes de sécurité pour la coupe au laser

- a. **Ne dirigez pas le rayon de laser sur des personnes ou animaux, et ne regardez pas vous-même le rayon laser.** Ce laser produit un rayon laser de la classe laser 2 selon DIN EN 60825-1:2014. Vous pouvez éblouir ainsi des personnes.
- b. **Un laser n'est pas un jouet et ne doit pas être laissé à l'enfants.** En cas d'utilisation abusive, des dommages aux yeux irréparables peuvent survenir.
- c. **Toute manipulation amenant à une augmentation de la performance du laser, est interdite.** On décline toute responsabilité provenant du non respect de ces consignes de sécurité.
- d. **Le laser ne contient pas de pièces de service.** Pour cette raison, n'ouvrez pas le boîtier pour ne pas provoquer une perte de garantie.
- e. **Avertissement! N'échangez pas le laser contre un laser d'un type différent.** Les réparations ne doivent être effectuées que par le fabricant du laser ou un représentant autorisé.
- f. Ne dirigez pas le rayon laser sur des matériaux réfléchissants.
- g. Ne placez pas d'objets lourds dans l'optique laser.
- h. Nettoyez l'optique laser avec une brosse douce et sèche.

3.7. Consignes de sécurité relatives aux piles

Les piles peuvent exploser ou fuir et provoquer des blessures ou un incendie. Les consignes de sécurité doivent être respectées pour réduire les dangers :

- a. Respectez toutes les indications et avertissements sur la pile et l'emballage.
- b. Veillez lors de l'insertion des piles toujours à la bonne polarité (+ et -) indiquée sur la pile ou sur le couvercle du compartiment à piles.
- c. Ne court-circuitez pas les connecteurs des piles.
- d. Ne rechargez plus la pile jetable.
- e. N'utilisez pas de piles usées et neuves en même temps. Remplacez toutes les piles en même temps par des piles neuves de la même marque et du même type.
- f. Tenez éloigné les piles de la chaleur et des rayons directs du soleil.
- g. Enlevez immédiatement les piles et éliminez-les à votre centre de collecte local.
- h. Ne chauffez pas les piles et ne les jetez pas dans un feu.
- i. Éloignez les piles neuves et usées des enfants.
- j. N'avez pas la pile, il y a un risque de brûlure chimique.
- k. Lorsque vous supposez qu'une pile a été avalée ou est arrivée dans le corps d'une autre façon, consultez immédiatement un médecin.
- l. Évitez le contact d'acide de pile avec la peau, les yeux et les muqueuses. En cas de contact avec l'acide de pile, rincez immédiatement l'endroit concerné avec de l'eau claire et consultez immédiatement un médecin.
- m. Si le compartiment à piles ne ferme pas hermétiquement, n'utilisez plus la scie et éloignez-la des enfants.
- n. Retirez les piles de la scie si vous ne l'utilisez pas pendant quelques mois.

- o. Risque d'ingestion! Conservez les piles bouton hors de portée des enfants de moins de 5 ans.

3.8. Consigne de sécurité pour des personnes avec des implants médicaux



AVERTISSEMENT!

La scie produit un champ électromagnétique lors du fonctionnement. Dans certaines conditions, le champ peut influencer des implants médicaux actifs ou passifs.

Pour réduire le risque de blessures sérieuses ou mortelles, nous recommandons aux personnes porteuses d'implants médicaux de consulter leur médecin et le fabricant d'implants médicaux avant d'utiliser la scie.

3.9. Que faire en cas d'urgence

Familiarisez-vous avec l'utilisation de ce produit en lisant ce mode d'emploi. Mémorisez les consignes de sécurité et observez-les impérativement. Ceci permet de prévenir les risques et les dangers.

- a. **Soyez toujours très attentif quand vous utilisez ce produit afin de pouvoir détecter et traiter très tôt les dangers.** Toute intervention rapide permet d'éviter les blessures graves et les dommages matériels.

4. Contenu de la livraison

- 1 × Mini scie circulaire
- 1 × Lame HSS
- 1 × Lame TCT
- 1 × Lame de diamant
- 1 × Guide parallèle
- 1 × Tuyau d'extraction de poussière
- 2 × Clés hexagonales
- 2 × Pince
- 3 × Rails
- 1 × Mode d'emploi

5. Mise en service



AVERTISSEMENT!

Le produit et les matériaux d'emballage ne sont pas des jouets pour enfants! Les enfants ne doivent pas jouer

avec les sachets en plastique, les films et les petites pièces! Il y a risque d'ingestion et de suffocation!

5.1. Déballage

1. Déballer toutes les pièces et posez-les sur une surface plane et stable.
2. Retirez le matériau d'emballage et, le cas échéant, les protections d'emballage/de transport.
3. Assurez-vous que la livraison est complète et n'est pas endommagée. Contactez le commerçant qui vous a vendu ce produit si vous constatez que des pièces sont manquantes ou défectueuses. N'utilisez pas le produit tant que les pièces manquantes n'ont pas été fournies ou que les pièces défectueuses n'ont pas été remplacées. L'utilisation d'un produit incomplet ou endommagé entraîne des dommages corporels et matériels.
4. Assurez-vous de disposer des accessoires et outils requis pour la mise en service et l'utilisation du produit. Ceci inclut un équipement de protection individuelle approprié.

5.2. Insérer et remplacer l'outil insérable



AVERTISSEMENT!

Risque de blessure!

Le montage ou remplacement non conforme des outils insérables peut provoquer des blessures (voir **fig. B + C**).

1. Avant de travailler sur le produit, retirez la batterie de la machine.
2. N'utilisez pas des outils insérables endommagés ou des outils présentant des fissures et fentes. Vérifiez avant chaque utilisation si l'outil insérable est endommagé.
3. N'utilisez pas de brides/bride-écrous dont le perçage est plus grand ou plus petit que le trou dans l'outil insérable.
4. Utilisez exclusivement des outils insérables du même type que l'outil livré avec la scie. Demandez conseil dans un magasin spécialisé.

5. Desserrez le limiteur de profondeur de coup (**7**).
6. Maintenez le blocage de la broche (**16**) appuyé et faites tourner la broche (**9**) jusqu'à ce qu'elle prenne le cran.
7. Desserrez la vis de serrage (**11**) avec la clé hexagonale (**21a**) dans le sens des aiguilles d'une montre et retirez la vis avec la bride de serrage (**10**). Ne retirez pas la bride de support (**8**) de la broche.
8. Enfoncez la touche de déverrouillage du carter de protection (**3**) et maintenez-la dans cette position.
9. Ouvrez complètement le carter de protection (**14**), maintenez-le dans cette position et relâchez la touche de déverrouillage du carter de protection (**3**).
10. Choisissez un outil amovible adapté (**22, 23, 24**) pour le matériau à scier.
11. Mettez en place l'outil amovible. Assurez-vous que le sens de marche de l'outil amovible est correct (voir flèche dentelée sur le boîtier). Fermez ensuite le carter de protection (**14**) (voir **fig. 3**).
12. Remettez la bride de serrage (**10**) et la vis de serrage (**11**) dans la broche. Vissez la vis de serrage avec la clé hexagonale (**21a**) dans le sens contraire des aiguilles d'une montre.
13. Vérifiez si l'outil insérable est correctement monté, les pièces mobiles sont faciles à manœuvrer et la vis de serrage est bien serrée.

Avant de travailler avec la scie, faites tourner la scie après le remplacement/ l'insertion d'un outil insérable pendant une minute au ralenti pour assurer que l'outil insérable est correctement monté.

5.3. Monter la butée parallèle

N'utilisez pas de butée parallèle si la largeur de coupe de la pièce à usiner est inférieure à 5 mm.

Fixez la butée parallèle sur le côté gauche pour procéder au sciage parallèlement le long des bords droits de la pièces à usiner.

1. Dévissez la vis de blocage (**13a**) dans le sens contraire des aiguilles d'une montre.

2. Faites coulisser la butée parallèle **(13)** dans les guides de butée.
3. Réglez la butée parallèle jusqu'à ce que la largeur souhaitée apparaisse sur l'échelle graduée **(13b)**.
4. Serrez la vis de blocage **(13a)** dans le sens des aiguilles d'une montre pour immobiliser la butée parallèle.

5.4. Raccorder l'aspiration de poussières



AVERTISSEMENT!

Risque de blessure!

Lors de travail sur par ex. une peinture contenant du plomb et certaines essences de bois, des poussières nocives/toxiques peuvent être créées. Celles-ci représentent un danger pour l'utilisateur ainsi que pour les personnes se trouvant à proximité.

- Si vous coupez des matériaux créant éventuellement des poussières dangereuses, utilisez toujours une aspiration de poussière. Ceci est également valable pour des bois durs, plaques MDF et céramiques.
- Protégez-vous avec un équipement de protection personnel adapté et tenez éloignées d'autres personnes de la zone de travail.



AVIS!

Risque d'endommagement!

L'utilisation d'un aspirateur qui n'est pas adapté à l'utilisation avec l'outil électrique, peut provoquer des dommages sur l'aspirateur.

- Vérifiez que l'aspirateur est adapté à l'utilisation avec un outil électrique.

L'aspiration de poussières est particulièrement utile lorsque beaucoup d'étapes de travail doivent être effectuées en suivant. On a donc moins besoin de prendre des pauses pour nettoyer la scie et le poste de travail.

Le branchement d'une aspiration de poussières permet une aspiration optimale de poussières et copeaux sur la pièce à usiner. Vous ménagez ainsi aussi bien la scie que votre propre santé. Votre zone de travail reste propre et sûre.

La plupart d'aspirateurs à sec pour le ménage sont bien adaptés à l'aspiration de poussières.

1. Reliez le tuyau d'aspiration **(20)** au raccord du dispositif d'aspiration **(15)** (voir **fig. E**).
2. Raccordez un dispositif d'aspiration approprié (p. ex.: aspirateur).

5.5. Régler la profondeur de coupe

1. Desserrez le limiteur de profondeur de coupe **(7)**.
2. Réglez la profondeur de coupe en millimètres avec l'échelle de profondeur de coupe **(17)** et immobilisez de nouveau le limiteur de profondeur de coupe.

Pour le bois et le plastique, la profondeur de coupe doit être réglée un peu plus profond que l'épaisseur du matériau.

Pour une meilleure qualité de coupe, on peut utiliser un support en bois. Mais le support en bois sera endommagé lors de la coupe.

5.6. Utiliser le laser

Par le guide du rayon laser, on assure une coupe droite. Vous pouvez scier soit le long d'une ligne dessinée soit diriger le rayon laser vers un point fixe sur la pièce à usiner et scier.

Avant de pouvoir utiliser le laser, vous devez enlever la plaquette d'isolation entre les piles.

1. Enlevez la plaquette d'isolation.
2. Pour allumer le laser **(18)**, appuyez sur l'interrupteur marche/arrêt pour laser **(1)**.
3. Pour éteindre le laser, appuyez à nouveau sur l'interrupteur marche/arrêt pour laser.

6. Utilisation

6.1. Allumer et éteindre la scie

Avant chaque utilisation, il faut assurer que la scie a été montée complètement et de manière conforme.

1. Appuyez sur l'interrupteur de protection **(3)**.
2. Pour allumer la scie, appuyez sur l'interrupteur marche/arrêt **(2)**.

3. Pour éteindre la scie, relâchez l'interrupteur marche/arrêt.

6.2. Couper avec la scie



AVERTISSEMENT!

Risque de blessure!

L'utilisation non conforme ou l'état endommagé de la scie peut provoquer de graves blessures pendant le sciage.

1. Mettez des lunettes de protection.
2. Avant de commencer à travailler et après avoir retiré la batterie de la machine, assurez-vous que le capot de protection, la vis de serrage ainsi que les dispositifs de réglage fonctionnent correctement et sont bien réglés.
3. Assurez pendant les travaux que le carter de protection ne coince pas et revient en arrière après chaque étape de travail dans sa position de départ.
4. N'exercez pas de pression latérale sur la pièce à usiner pendant le sciage.



AVERTISSEMENT!

Risque de blessure!

Une manipulation non conforme des pièces à usiner peut provoquer un glissement pendant le sciage et de graves blessures.

1. Serrez fortement de petites pièces en bois avant le traitement.
2. Ne tenez jamais de petites pièces à usiner avec la main.
3. Effectuez toujours une coupe d'essai avec un morceau restant.
4. Réglez la profondeur de coupe (voir chapitre «Régler la profondeur de coupe»).
5. Tenez le produit par la poignée (4) avec votre main.
6. Allumez la scie et faites atteindre l'outil insérable sa pleine vitesse.
7. Posez la plaque de base (12) jusqu'au marquage sur la pièce à usiner. La plaque de base doit toujours être posée à plat sur la pièce à usiner. La pièce de déchet doit se trouver sur le côté gauche de la scie afin que la partie large de la plaque de base soit posée complètement sur la pièce à usiner.

8. Appuyez sur la touche de déverrouillage du carter de protection (3) et plongez lentement l'outil insérable dans la pièce à usiner.
9. Guidez la scie vers l'avant au-dessus de la pièce à usiner. Ne tirez jamais la scie vers l'arrière au-dessus de la pièce à usiner.
10. N'exercez pendant le sciage que peu de force (peu d'avancée) sur la scie. Poussez la scie légèrement et régulièrement vers l'avant.
11. Quand la coupe est terminée, éteignez le produit, attendez que l'outil amovible cesse de tourner et retirez l'outil amovible de la pièce à usiner.

Contrôler le carter de protection

1. Desserrez le limiteur de profondeur de coupe (7).
2. Enfoncez la touche de déverrouillage du carter de protection (3) et maintenez-la dans cette position.
3. Le carter de protection (14) doit pouvoir se déplacer sans se bloquer et retourner automatiquement à sa position initiale quand vous lâchez la plaque de base (12).

Effectuer une coupe en ligne

Les guides de ligne de coupe à l'avant et à l'arrière de la plaque de base (12) vous permettent de suivre toute ligne de guidage tracée sur la pièce à usiner.

Pour obtenir des coupes très précises, il faut procéder à une coupe d'essai pour déterminer le déport du trait de scie par rapport à la ligne de guidage tracée. L'écart par rapport à la ligne de guidage indique alors comment il faut retracer la ligne de guidage pour compenser le déport du trait de scie et pouvoir effectuer une coupe précise.

Effectuer une coupe plongeante

1. Assurez que le matériau à couper n'est pas trop dur pour une coupe plongeante.
2. Certains matériaux très durs ne sont pas adaptés à des coupes plongeantes.

3. Placez la plaque de base **(12)** sur la pièce à usiner. Veillez à ce que le guide de ligne de coupe de derrière se trouve à hauteur du début de coupe.
4. Allumez la scie et faites atteindre l'outil insérable sa pleine vitesse.
5. Plongez l'outil insérable lentement avec un peu de pression.
6. Guidez la scie vers l'avant au-dessus de la pièce à usiner. Ne tirez jamais la scie vers l'arrière au-dessus de la pièce à usiner.
7. Lorsque vous avez atteint la fin de coupe, éteignez la scie et retirez l'outil insérable de la pièce à usiner.

Effectuer une coupe parallèle

1. Fixez la butée parallèle **(13)** sur le produit de la manière décrite ci-dessus et réglez-la sur la largeur souhaitée.
2. Allumez le produit. Attendez que la lame atteigne sa vitesse maximum avant de la plonger dans la pièce à usiner.
3. Posez le produit sur la pièce à usiner et faites-le avancer parallèlement le long du bord de la pièce à usiner.

Couper de grosses pièces

Pour traiter de grosses pièces ou couper des bords longs et droits, procédez comme suit :

1. Utilisez les serre-joints pour fixer le rail sur la pièce à usiner.
2. Guidez pendant la coupe le côté gauche de la plaque de base **(12)** le long de la butée auxiliaire.

Couper des carreaux

- Pour faciliter le travail et éviter des rayures, appliquez de la bande collante ou d'isolation sur les carreaux.

6.3. Après le sciage

1. Éteignez la scie et laissez l'outil insérable s'arrêter complètement.
2. Retirez la batterie de la machine.
3. Laissez refroidir entièrement la scie.
4. Enlevez l'accessoire pour l'aspiration de poussières et l'outil insérable de la scie.
5. Nettoyez la scie.

7. Nettoyage et entretien



AVERTISSEMENT!

Risque de blessure!

Éteignez le produit, retirez la pile et laissez-le refroidir avant d'effectuer des travaux d'inspection, d'entretien ou de nettoyage!

1. Veillez à ce que le produit soit toujours sec, propre et exempt de traces d'huile ou de graisses. Retirez la poussière après chaque utilisation et avant de ranger le produit.
2. Le nettoyage régulier et soigné du produit permet d'en garantir une utilisation sûre et d'en prolonger la durée de vie.
3. Contrôlez le produit avant chaque utilisation pour le cas où il présenterait des pièces usées et défectueuses. Ne l'utilisez pas si vous décelez des pièces défectueuses ou usées.
4. Veillez à ce qu'il n'y ait pas d'infiltration de liquides à l'intérieur du produit.
5. Nettoyez le produit avec un chiffon sec. Utilisez une brosse pour les parties difficilement accessibles.
6. Retirez, en particulier, la saleté et la poussière accumulées dans les fentes d'aération à l'aide d'un chiffon et d'une brosse.
7. Supprimez la poussière tenace avec de l'air comprimé (max. 3 bars).



AVERTISSEMENT!

Risque d'endommagement!

N'utilisez aucun produit de nettoyage ou désinfectant chimique, alcalin, abrasif ou autrement agressif pour nettoyer le produit sous peine d'en endommager les surfaces.

Entretien

- Contrôlez, avant et après chaque utilisation, si le produit et les accessoires (p. ex.: les outils amovibles) présentent des traces d'usure et de détérioration.
- Le cas échéant, remplacez-les par des neufs de la manière décrite dans ce mode d'emploi. Observez, pour cela, les exigences techniques (voir «Données techniques»).

Remplacer le piles du laser

Il faut remplacer les piles dès que le laser ne fonctionne plus.

1. Desserrez la vis et retirez le couvercle du compartiment à pile du compartiment à pile (19).
2. Retirez les piles usées.
3. Insérez les piles neuve. Veillez à respecter la polarité.
4. Remettez le couvercle sur le compartiment à pile et serrez la vis.
5. Ne jetez jamais les piles usées ou vides avec les déchets ménagers mais portez-les aux centres de collecte spécialisés pour piles ou déchets dangereux (voir chapitre «Élimination»).

Réparation

Ce produit ne contient aucune pièce pouvant être réparée par l'utilisateur. Faites appel à un spécialiste qualifié pour contrôler et réparer le produit.

Commande de pièces de rechange



AVERTISSEMENT!

Faites réparer votre produit par le centre de service après-vente ou par un électricien spécialisé en employant uniquement des pièces de rechange d'origine. Cela permet de garantir la sûreté du produit.

Vous pouvez commander les pièces de rechange auprès du service après-vente en fournissant les indications suivantes:

- type/modèle du produit,
- n° d'article du produit.

8. Stockage

1. Éteignez le produit et retirez la batterie
2. Nettoyez le produit de la manière décrite ci-dessus.
3. Conservez le produit et ses accessoires dans un endroit à l'abri de la lumière, de l'humidité et du gel et bien aéré.
4. Rangez toujours le produit dans un endroit inaccessible aux enfants. La température de stockage optimale est comprise entre 10 °C et 30 °C.
5. Nous recommandons de ranger le produit dans son emballage d'origine ou de

le recouvrir d'un chiffon approprié pour le protéger contre la poussière.

9. Transport

1. Éteignez le produit et retirez la batterie
2. Le cas échéant, mettez en place les dispositifs de protection pour le transport.
3. Portez toujours le produit par les poignées.
4. Protégez le produit contre les chocs et les fortes vibrations pouvant se produire, en particulier, lors du transport dans des véhicules.
5. Sécurisez le produit de manière à ce qu'il ne puisse ni glisser ni se renverser.

10. Panne et remède



AVERTISSEMENT!

Procédez uniquement aux travaux décrits dans ce mode d'emploi!

Tous les autres travaux d'inspection, d'entretien et de réparation doivent être effectués par un centre de service après-vente autorisé ou un spécialiste ayant une qualification similaire!

L'utilisateur est souvent capable de remédier lui-même à la cause des dysfonctionnements, pannes ou dommages supposé(s). Contrôlez donc le produit à l'aide du tableau ci-dessous avant de contacter un spécialiste. Dans la plupart des cas, il est facile de remédier rapidement aux pannes.

11. Données techniques

Tension
d'alimentation : 18V~
Classe de protection : III
Vitesse au ralenti n_0 /
vitesse à mesurer n : 3150 min⁻¹
Profondeur de coupe m_{max} : 28 mm
Poids : 1,7 kg

Lame de scie TCT

Dimension : Ø 89 × Ø 10 × 1,8 mm
Nombre de dents/segments : 24 D
Matériau : bois
Vitesse m_{max} autorisée n_{max} : 10.000 min⁻¹

Lame de scie HSS

Dimension : Ø 89 × Ø 10 × 1,6 mm

Nombre de dents/segments : 44 D
 Matériau : bois, plastique
 Vitesse n_{max} * autorisée n_{max} : 10.000 min⁻¹

Disque à tronçonner diamanté

Dimension : Ø 89 × Ø 10 × 1,7 mm
 Matériau : carrelage, marbre, granit, béton
 Vitesse n_{max} * autorisée : 17.100 min⁻¹
 Vitesse de travail n_{max} * : 80 m/s

Laser

Catégorie : 2
 Norme : EN 60825-1:2014
 Longueur d'onde λ : 650 nm
 Puissance de sortie P_0 : ≤ 1 mW
 Pile : 2 × 1,5 V⁻, Li-Ion, LR44

12. Information sur les bruits/ vibrations



AVERTISSEMENT!

Portez une protection auditive!

Attention!

Le niveau de vibrations change en fonction de l'utilisation de l'outil électrique; dans certains cas, il peut être supérieur à la valeur indiquée dans ce mode d'emploi.

Il est possible de sous-estimer l'exposition aux vibrations quand on utilise régulièrement l'outil électrique de cette manière.

Veillez à réduire le plus possible la sollicitation dues aux vibrations. On peut citer comme mesures exemplaires de réduction de niveau de vibration le port de gants lors de la manipulation de l'outil et la limitation du temps de travail. Il faut tenir compte de toutes les phases du cycle de fonctionnement (par exemple, les temps durant lesquels l'outil électrique est éteint et ceux durant lesquels il est allumé mais il tourne à vide).

Le niveau de vibrations indiqué dans ces instructions a été mesuré conformément à une méthode de mesure décrite dans la norme EN 62841 et peut être utilisé pour comparer des appareils. La valeur d'émission de vibrations indiquée peut également être utilisée pour une évaluation préliminaire de l'exposition. Résultats des mesures de bruit déterminées conformément à la norme EN 62841. Le niveau sonore pondéré

a de l'outil électrique est normalement le suivant:

Émission de bruit

Niveau de pression
 acoustique L_{PA} : 85 dB(A)
 Niveau de puissance
 acoustique L_{WA} : 96 dB(A)
 Incertitude K: 3 dB(A)

Valeurs de vibrations

Lors du sciage du bois: 4,78 m/s²
 Incertitude K: 1,5 m/s²
 Lors de la coupe de métal: 3,95 m/s²
 Incertitude K: 1,5 m/s²

Réduction des vibrations et du bruit

Restreignez la durée d'utilisation, sélectionnez des modes de fonctionnement générant peu de vibrations et de bruit et portez un équipement de protection individuelle pour réduire l'effet des vibrations et du bruit. Les mesures suivantes permettent de réduire les risques dus aux vibrations et au bruit:

1. Utilisez le produit uniquement de façon conforme et de la manière décrite dans ce mode d'emploi.
2. Assurez-vous que l'entretien du produit est parfait et correct.
3. Utilisez les outils amovibles convenant pour ce produit et assurez-vous qu'ils sont en parfait état.
4. Maintenez fermement le produit par les poignées.
5. Entretenez le produit conformément aux instructions du mode d'emploi et veillez à ce que la lubrification soit suffisante (le cas échéant).
6. Planifiez le déroulement de votre travail de manière à répartir sur une durée prolongée l'utilisation des produits générant beaucoup de vibrations.

13. Élimination



Ne pas jeter les appareils usagés avec les déchets ménagers!

■ Ce symbole indique que conformément à la directive relative aux déchets d'équipements électriques et électroniques (2012/19/UE) et aux lois nationales, ce

produit ne doit pas être jeté dans les déchets ménagers. Ce produit doit être remis à un centre de collecte prévu à cet effet. Le produit peut par ex. être retourné à l'achat d'un produit similaire ou être remis à un centre de collecte autorisé pour le recyclage d'appareils électriques et électroniques usagés. En raison des substances potentiellement dangereuses souvent contenues dans les appareils électriques et électroniques usagés, la manipulation non conforme des appareils usagés peut avoir un impact négatif sur l'environnement et la santé humaine. Une élimination conforme de ce produit contribue en outre à une utilisation efficace des ressources naturelles. Pour plus d'informations sur les centres de collecte des appareils usagés, veuillez contacter votre mairie, le service public responsable des déchets, un service autorisé pour le recyclage du matériel électrique et électronique ou le service de ramassage des déchets ménagers.



Ne pas jeter les piles et accus avec les déchets ménagers!

En tant que consommateur, vous êtes légalement tenu de porter les piles et accus, qu'ils contiennent des polluants* ou non, à un centre de collecte de votre commune/ quartier ou du commerce, de sorte qu'ils puissent être éliminés dans le respect de l'environnement.

*marqué par: Cd = cadmium, Hg = mercure, Pb = plomb

14. CE-Déclaration de conformité

Nous, **Batavia B.V., Weth. Wassebaliestraat 6d, NL-7951 SN Staphorst**, déclarons sous notre seule responsabilité que le produit **Mini scie circulaire, N° d'article 7064048, N° de modèle BT-CCS004**, satisfait les principales exigences de protection définies dans les directives européennes **compatibilité électromagnétique 2014/30/EC (CEM), 2006/42/EC (Relatives aux machines), 2011/65/UE (RoHS)** ainsi que les modifications y apportées. Pour évaluer la conformité nous avons eu recours aux normes harmonisées ci-dessous:

EN62841-1:2015+AC:15

EN62841-2-5:2014

EN60745-1:2009+A11:13

EN60745-2-22:2011+A11:13

AfPS GS 2019:01PAK

EN55014-1:2017+A11:2020

EN55014-2:2015

Staphorst, le 18 mai 2022

Documentation technique détenue par :
Meino Seinen, Responsable de qualité
Batavia B.V., Weth. Wassebaliestraat 6d,
7951 SN Staphorst, Pays-Bas

Le produit et le manuel utilisateur peuvent être modifiés. Les caractéristiques techniques peuvent être modifiées sans préavis.

Geachte klant

Gebruikershandleidingen verstrekken nuttige tips m.b.t. gebruik van uw nieuwe apparaat. Ze helpen u alle functies te gebruiken, misverstanden te voorkomen en beschadiging te vermijden. Neem de tijd deze handleiding zorgvuldig te lezen en bewaar het als naslagwerk.

Lees alstublieft de los bijgevoegde "Algemene veiligheidsvoorschriften voor elektrisch gereedschap" en alle aanvullende veiligheidsinstructies in deze gebruiksaanwijzing!

Deze handleiding bevat belangrijke informatie over het bedienen en hanteren van het apparaat. Bewaar deze gebruiksaanwijzing voor verdere verwijzing. Gelieve het samen met het toestel door te geven als deze aan derden wordt overhandigd.

Batterij en oplader niet inbegrepen!

De Maxxpack accu's en opladers zijn online en in deelnemende winkels verkrijgbaar.

1. Algemeen

1.1. Lees de gebruiksaanwijzing en bewaar hem



Deze gebruiksaanwijzing behoort bij deze mini handcirkelzaag (vanaf hier alleen 'zaag' genoemd). Hij bevat belangrijke informatie over veiligheid, gebruik en onderhoud.

Lees de gebruiksaanwijzing zorgvuldig door voordat u de zaag gebruikt. Let in het bijzonder op de veiligheidsaanwijzingen en waarschuwingen. Het niet nakomen van de aanwijzingen in deze gebruiksaanwijzing kan ernstig letsel of schade aan de zaag tot gevolg hebben.

Neem de geldende lokale of nationale voorschriften voor het gebruik van deze zaag in acht. Bewaar deze gebruiksaanwijzing op een veilige plaats om hem later te kunnen raadplegen. Deze gebruiksaanwijzing behoort bij de zaag. Als u de zaag aan een derde partij wilt doorgeven, geef dan beslist deze gebruiksaanwijzing mee.

1.2. Uitleg van de symbolen

De volgende symbolen worden gebruikt in de gebruikershandleiding of op het product:



WAARSCHUWING – Lees de gebruiksaanwijzing om het risico op letsel te verminderen.



Gevaar voor lichamelijk letsel of materiële schade wanneer de instructies in deze handleiding niet worden opgevolgd.



Gevaar voor elektrische schok.



Bedien de asvergrendeling alleen bij stilstand.



Pak het zaagblad niet beet.



Let op: laserstraal! Kijk niet direct in de laserstraal.

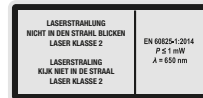

Informatieplaatje laser.



De zaag is niet geschikt voor nat slijpen.



De zaag is niet geschikt voor afbraamschijven.



Draag altijd gehoorbescherming. Blootstelling aan lawaai kan leiden tot gehoorbeschadiging.



Draag een stofmasker. Bij het bewerken van hout en andere materialen kunnen schadelijk stoffen vrijkomen. Er mogen geen asbesthoudende materialen worden verwerkt!



Draag een veiligheidsbril. Vonken die tijdens het werk ontstaan, of van de machine afkomstige splinters, spaanders en stof kunnen leiden tot oogbeschadiging.



Draag nauwsluitende, geschikte kleding.



Draag geschikt, stevig schoeisel.



*Draag geschikte
werkhandschoenen.*



*De zaag is alleen geschikt voor
gebruik binnenshuis.*



*CE staat voor: „Conformité Euro-
péenne“. Dit betekent: „Voldoet aan
EU-richtlijnen“. Met de CE-marke-
ring bevestigt de fabrikant dat deze
machine voldoet aan de geldende
Europese richtlijnen.*



*De machine mag niet worden afge-
voerd met het huishoudelijk afval.*

2. Veiligheid

2.1. Voorschriftmatig gebruik

Deze zaag is geschikt voor de volgende doelen.

- Voor het maken van rechte zaagsneden in hout, materialen die op hout lijken met TCT/HSS-zaagbladen en kunststofen in droge toestand met HSS-zaagbladen;
- Het zagen van tegels, marmer, graniet en beton in droge toestand met diamantzaagbladen.

De zaag mag uitsluitend door volwassenen worden gebruikt. Kinderen onder de 16 jaar mogen de zaag niet gebruiken.

Ander gebruik of wijzigingen aan de zaag worden beschouwd als niet-naleving van het bestemde gebruik en kunnen leiden tot risico's zoals levensgevaar, letsel en schade. De fabrikant aanvaardt geen aansprakelijkheid voor schade als gevolg van onjuist gebruik. De zaag is niet bestemd voor commercieel gebruik of andere toepassingen.

De fabrikant of handelaar aanvaardt geen aansprakelijkheid voor letsel, verlies of schade, die door verkeerd of niet-voorschriftmatig gebruik zijn ontstaan. Mogelijke voorbeelden van verkeerd of niet-voorschriftmatig gebruik zijn:

- Gebruik van de zaag voor andere doeleinden dan waarvoor hij is bestemd.
- Het niet in acht nemen van de veiligheidsaanwijzingen en waarschuwingen en de montage-, gebruiks-, onderhouds-

en reinigingsaanwijzingen, die in deze gebruiksaanwijzing zijn opgenomen.

- Het niet in acht nemen van mogelijk voor het gebruik van de zaag specifiek en/of algemeen van toepassing zijnde voorschriften m.b.t. ongevallenpreventie, bedrijfsgeneeskunde of veiligheid.
- Het gebruik van accessoires en reserveonderdelen die niet voor de zaag zijn bestemd.
- Wijzigingen aan de zaag.
- Reparatie van de zaag door anderen dan de fabrikant of een deskundige.
- Bedrijfsmatige, ambachtelijke of industriële toepassing van de zaag.
- Bediening van of onderhoud aan de zaag door personen, die niet vertrouwd zijn met het omgaan met de zaag en/of die de hieraan gerelateerde gevaren niet begrijpen.

2.2. Overige risico's

Zelfs als u deze zaag juist bedient, blijft er een potentieel risico bestaan op persoonlijk letsel en schade aan eigendommen. De volgende risico's kunnen zich onder andere voordoen in verband met de constructie en het ontwerp van deze zaag:

- Schade aan de gezondheid als gevolg van trillingsemissies als de zaag over langere tijdsperiodes wordt gebruikt, niet op gecontroleerde wijze wordt geleid en niet juist wordt onderhouden.
- Persoonlijk letsel en schade aan eigendommen als gevolg van defecte zaaggereedschappen of plotselinge impact van een verborgen voorwerp tijdens het gebruik.
- Risico op letsel en schade aan eigendommen als gevolg van rondvliegende voorwerpen.

3. Aanvullende veiligheidsvoorschriften

3.1. Veiligheidsrichtlijnen voor alle zaagmachines

Werken met het zaagblad

-  **GEVAAR:** Kom met uw handen niet binnen het zaagbereik en raak het

zaagblad niet aan. Houd met uw tweede hand de extra handgreep of de motorbehuizing vast. Wanneer u met twee handen de Invalzaagmachine vasthoudt, kan u niet door het zaagblad worden verwond.

- b. **Grijp niet onder het werkstuk.** De beschermkap biedt onder het werkstuk geen bescherming tegen het zaagblad.
- c. **Stel de zaagdiepte in op de dikte van het werkstuk.** Er dient minder dan een volledige tand onder het werkstuk zichtbaar te zijn.
- d. **Houd het te zagen werkstuk nooit in de hand of op een been. Zet het werkstuk vast in een stabiele klem.** Het is belangrijk het werkstuk goed vast te zetten om het risico op contact met het lichaam, vastlopen van het zaagblad of verlies van controle te minimaliseren.
- e. **Houd tijdens het uitvoeren van werkzaamheden de machine vast aan de geïsoleerde handgrepen, omdat de machine verborgen stroomleidingen of het eigen netsnoer kan raken.** Contact met een leiding die onder spanning staat zet ook de metalen delen van de machine onder spanning en heeft een elektrische schok tot gevolg.
- f. **Gebruik bij zagen in de lengte altijd een aanslag of een rechte zijgeleider.** Dit verhoogt de nauwkeurigheid en vermindert het risico op het vastlopen van het zaagblad.
- g. **Gebruik altijd zaagbladen van de juiste maat en met een passend montagegat (bijv. stervormig of rond).** Zaagbladen die niet goed in de zaag passen, lopen niet goed rond, waardoor de controle over de machine verloren kan worden.
- h. **Gebruik nooit beschadigde of namaak onderleggingen of schroeven voor het zaagblad.** De onderleggingen en schroeven voor het zaagblad worden speciaal voor uw zaagmachine geproduceerd, voor optimale prestaties en betrouwbaarheid.

Verdere veiligheidsrichtlijnen voor alle zaagmachines

Oorzaken voor en vermijden van terugslag:

Terugslag is een plotselinge reactie als gevolg van het haken of vastlopen van een slecht uitgelijnd zaagblad, dat ertoe kan leiden dat de ongecontroleerde zaag omhoog komt uit het werkstuk en zich in de richting van de bedienaar beweegt;

- Wanneer het zaagblad haakt of vastloopt in de sluitende zaagsnede, blokkeert het en de kracht van de motor slaat de machine terug in de richting van de bedienaar;
- Als het zaagblad in de zaagsnede verdraait of niet goed is uitgelijnd, kunnen de tanden van het achterste deel van het zaagblad in het bovenzak van het werkstuk haken, waardoor het zaagblad uit de zaagsnede wordt geslagen en de machine terugslaat in de richting van de bedienaar.

Terugslag is het gevolg van onjuist of verkeerd gebruik van de zaag. Dit kan worden voorkomen door de hieronder beschreven voorzorgsmaatregelen te treffen:

- a. **Houd de machine met beide handen vast en houd uw armen in een zodanige stand, dat u de kracht van terugslag kunt opvangen. Blijf altijd aan de zijkant van het zaagblad; breng nooit het zaagblad in één lijn met uw lichaam.** Bij terugslag kan de invalzaagmachine achteruit slaan, maar de bedienaar kan de kracht van de terugslag beheersen, wanneer de juist voorzorgsmaatregelen worden getroffen.
- b. **Als het zaagblad vastloopt of u het werk onderbreekt, schakel dan de machine uit en houd hem stil in het werkstuk, totdat het zaagblad tot stilstand is gekomen. Probeer nooit om de machine uit het werkstuk te verwijderen of achteruit te bewegen, zolang het zaagblad nog draait, omdat hierdoor terugslag kan plaatsvinden.** Stel de oorzaak vast voor het vastlopen van het zaagblad en hef hem op.
- c. **Wanneer u de zaag opnieuw wilt starten, terwijl hij nog in het werkstuk bevindt, centreer dan het zaagblad in de zaagsnede en controleer dat de zaagtanden niet in het werkstuk haken.** Als het zaagblad klemt kan het,

wanneer de machine opnieuw wordt gestart, uit het werkstuk slaan of terugslag veroorzaken.

- d. Ondersteun grote platen om het risico op terugslag door een vastlopend zaagblad te verminderen.** Grote platen kunnen onder hun eigen gewicht doorbuigen. Platen moeten aan beide kanten worden ondersteund, zowel in de omgeving van de zaagsnede als aan de randen.
- e. Gebruik geen botte of beschadigde zaagbladen.** Zaagbladen met botte of slecht gezette tanden veroorzaken door een smallere zaagsnede verhoogde wrijving, klemmen van het zaagblad en terugslag.
- f. Draai voor het zagen de zaagdiepte- en zaaghoekinstellingen vast.** Wanneer u tijdens het zagen de instellingen verandert, kan het zaagblad vastlopen en kan zich terugslag voordoen.
- g. Wees vooral voorzichtig wanneer u in bestaande wanden of andere blinde omstandigheden een "invalzaagsnede" wilt maken.** Het inlopende zaagblad kan bij het zagen in verborgen voorwerpen blokkeren en terugslag veroorzaken.
- h. Kom met uw handen niet binnen het bereik van de schijf.** De schijf kan zich bij terugslag over uw hand bewegen.
- i. Vermijd het gedeelte voor en achter de draaiende slijpschijf.** De terugslag duwt de machine in de tegenovergestelde richting van de draairichting van de slijpschijf vanaf het punt waar hij is vastgelopen.
- j. Werk altijd extra voorzichtig in de buurt van hoeken, scherpe kanten enz. Voorkom dat de slijpschijf terugslaat uit of vastloopt in het werkstuk.** De roterende slijpschijf heeft de neiging om bij hoeken of scherpe kanten, of wanneer hij stuit, vast te lopen. Hierdoor kan verlies van controle of terugslag ontstaan.
- k. Gebruik geen ketting- of getande zaagbladen en geen gesegmenteerde diamantschijven met meer dan 10 mm brede spleten.** Zulke schijven veroorzaken zware terugslag of verlies van controle over de machine.
- l. Voorkom het vastlopen van de slijpschijf of een te hoge aanzetdruk. Slijp niet overmatig diep.** Overbelasting van de slijpschijf verhoogt belasting en de vatbaarheid voor het haken of vastlopen en daarmee het risico op terugslag of breken van de slijpschijf.
- m. Schakel de machine niet in, zolang hij zich in het werkstuk bevindt. Laat de slijpschijf eerst zijn maximale toerental bereiken, voordat u de zaagsnede voorzichtig vervolgt.** Anders kan de schijf vasthaken, uit het werkstuk springen of terugslag veroorzaken.
- n. Waarschuwing! Het inademen of aanraken van het vrijkomende stof vormt een risico voor zowel de bedienaar als voor personen die zich in de buurt bevinden.** Vermijd daarom het bewerken van schadelijke/giftige stoffen, zoals loodhoudende verf, houtsoorten en metaal en gebruik stofafzuigende apparatuur en persoonlijke beschermingsmiddelen, zoals een stofmasker.
- o. Draag altijd gehoorbescherming!**
- p. Houd de machine uitsluitend vast aan de geïsoleerde handvatten, omdat de slijpschijf het eigen netsnoer kan raken.** Het beschadigen van een leiding die onder spanning staat kan metalen delen van de machine onder spanning zetten en tot een elektrische schok leiden.

3.2. Veiligheidsrichtlijnen voor deze precisie invalzaag

De functie van de beschermkap

- a. Controleer voor ieder gebruik of de beschermkap correct sluit. Gebruik de machine niet wanneer de onderste beschermkap niet vrij kan bewegen en niet onmiddellijk sluit. Klem of bind de onderste beschermkap nooit vast in de geopende stand.** Als de machine per ongeluk op de grond valt, kan de onderste beschermkap verbuigen. Open de beschermkap met de bedienings-

hendel en overtuig u ervan dat hij vrij beweegt en dat hij bij alle zaaghoeken en -dieptes noch het zaagblad, noch andere delen raakt.

- b. Controleer de toestand en de werking van de veer voor de onderste beschermkap. Gebruik de machine niet wanneer de onderste beschermkap en veer niet correct werken.**

Beschadigde onderdelen, kleverige afzettingen of opeenhoping van spaanders zorgen voor een vertraagde werking van de onderste beschermkap.

- c. Borg bij een "invalzaagsnede" die niet onder een rechte hoek wordt uitgevoerd, de bodemplaat van de machine tegen zijdelings verschuiven.** Zijdelingse verschuiving kan leiden tot vastlopen van het zaagblad en daarmee tot terugslag.
- d. Leg de machine niet op een werkbank of de vloer zonder dat de onderste beschermkap het zaagblad bedekt.** Een onbeschermd, nalopend zaagblad beweegt de machine tegenovergesteld aan de zaagrichting en zaagt wat in zijn weg komt. Let daarbij op de nalooptijd van de zaag.
- e.** Gebruik slijpschijven niet om te zagen.
- f.** Gebruik uitsluitend zaagbladen waarvan de diameter voldoet aan het typeplaatje op de zaagmachine.
- g.** Gebruik altijd een geschikte stofafzuiging bij het zagen van hout.
- h.** Draag altijd een stofmasker bij het zagen van hout.
- i.** Gebruik uitsluitend de door de fabrikant aanbevolen zaagbladen.
- j.** Draag altijd gehoorbescherming.
- k.** Vermijd bij het zagen van kunststoffen het oververhitten van de zaagtanden en het smelten van de kunststof.

3.3. Veiligheidsrichtlijnen voor het gebruik van slijpschijven

Veiligheidsrichtlijnen voor doorslijpmachines

- a. De tot de machine behorende beschermkap dient stevig bevestigd en zodanig ingesteld te zijn, dat een zo**

groot mogelijke mate van veiligheid wordt bereikt, d.w.z. dat het kleinste mogelijke deel van de slijpschijf openlijk wijst in de richting van de bedienaar. Zorg ervoor dat uzelf en personen die zich in de buurt bevinden buiten het vlak van de draaiende slijpschijf blijven. De beschermkap beschermt de bedienaar tegen afbrekende delen en eventueel contact met de slijpschijf.

- b. Gebruik uitsluitend diamant slijpschijven met de machine.** Ook al kunt u accessoires monteren op de machine, dit garandeert nog geen veilig gebruik.
- c. Het toegestane toerental van de gebruikte slijpschijf dient tenminste net zo hoog te zijn als het op de machine aangegeven maximale toerental.** Accessoires die sneller draaien dan toegestaan kunnen breken en rondvliegen.
- d. Slijpschijven mogen uitsluitend gebruikt worden voor de aanbevolen toepassingen. Bijv.: Slijp nooit met de zijkant van een doorslijpschijf. Doorslijpschijven zijn bestemd voor het afnemen van materiaal met de rand van de schijf.** Het zijdelings uit oefenen van kracht op dit soort slijpschijven kan leiden tot breuk.
- e. Gebruik altijd onbeschadigde spanflenzen van de juiste maat en vorm voor de door u gekozen slijpschijf.** Geschikte flenzen ondersteunen de slijpschijf en verminderen zo het risico op breuk van de slijpschijf.
- f. Gebruik geen afgesleten slijpschijven van grotere machines.** Slijpschijven voor grotere machines zijn niet bestemd voor de hogere toerentallen van kleinere machines en kunnen breken.
- g. De buitendiameter en dikte van de gebruikte slijpschijf moeten overeenkomen met de opgegeven maten van uw machine.** Toegepaste schijven met verkeerde afmetingen kunnen niet voldoende worden afgeschermd of gecontroleerd.
- h. Slijpschijven en flenzen dienen exact te passen op de slijpas van de**

machine. Toegepaste schijven die niet exact passen op de slijpas van de machine, draaien onregelmatig, vibreren sterk en kunnen leiden tot verlies van de controle.

- i. **Gebruik geen beschadigde slijpschijven. Controleer slijpschijven voor ieder gebruik op splinters en scheuren. Wanneer de machine of de slijpschijf valt, controleer dan of hij beschadigd is, of gebruik een onbeschadigde slijpschijf. Wanneer u de slijpschijf hebt gecontroleerd en gemonteerd, zorg dan dat u en andere zich in de buurt bevindende personen buiten het vlak van de draaiende slijpschijf blijven en laat de machine gedurende een minuut op maximaal toerental draaien.** Beschadigde slijpschijven breken meestal in deze testperiode.
- j. **Draag persoonlijke beschermingsmiddelen. Gebruik, afhankelijk van de toepassing, volledige gelaatbescherming, oogbescherming of een veiligheidsbril. Draag in voorkomend geval een stofmasker, gehoorbescherming, werkhandschoenen of slijpschort, dat u beschermt tegen kleine slijp- en materiaaldelen.** U dient uw ogen te beschermen tegen rondvliegende deeltjes, die bij de verschillende toepassingen vrijkomen. Stof- of adembescherming dient stof dat tijdens het werken vrijkomt te filteren. Bij langdurige blootstelling aan lawaai kan gehoorbeschadiging ontstaan.
- k. **Let erop dat anderen op veilige afstand van uw werkplek blijven. Iedereen die de werkplek betreedt, dient persoonlijke beschermingsmiddelen te dragen.** Delen die van het werkstuk of de toegepaste schijven afbreken kunnen rondvliegen en ook buiten de directe werkomgeving letsel veroorzaken.
- l. **Houd tijdens het werken de machine uitsluitend vast aan de geïsoleerde handgrepen, omdat de slijpschijf verborgen stroomleidingen of het eigen netsnoer kan raken.** Contact met leidingen die onder spanning staan kan

ook de metalen delen van de machine onder spanning zetten en tot een elektrische schok leiden.

- m. **Leg de machine nooit neer voordat het gereedschap volledig tot stilstand is gekomen.** Het draaiende gereedschap kan in contact komen met het oppervlak, waardoor u de controle over de machine kunt verliezen.
 - n. **Laat de machine niet draaien terwijl u hem draagt.** Uw kleding kan door toevallig contact met het draaiende gereedschap worden gegrepen en het gereedschap kan hierbij uw lichaam verwonden.
 - o. **Reinig de ventilatieopeningen van de machine regelmatig.** Het blazen van de motor zuigt stof in de behuizing en een hoge concentratie van metaalstof kan elektrische risico's met zich meebrengen.
 - p. **Gebruik de machine niet in de nabijheid van brandbare materialen.** Vonken kunnen deze materialen ontsteken.
 - q. **Gebruik geen gemonteerd gereedschap dat vloeibare koelvloeistoffen nodig heeft.** Het gebruik van water of andere vloeibare koelvloeistoffen kan een elektrische schok veroorzaken.
- ### 3.4. Veiligheidsaanwijzingen voor het omgaan met zaagbladen
- a. Plaats uitsluitend zaagbladen, wanneer u de omgang hiermee beheerst.
 - b. Neem de maximale snelheid in acht. De maximale snelheid die op het gemonteerde zaagblad is gespecificeerd mag niet worden overschreden. Monteer alleen zaagbladen waarvan de gespecificeerde maximale snelheid hoger is dan de maximale snelheid van de zaag.
 - c. Gebruik geen zaagbladen met barsten. Gooi gebarsten zaagbladen weg. Het is niet toegestaan om ze te repareren.
 - d. Ontdoe de opspanvlakken van vuil, vet, olie en water.
 - e. Gebruik geen losse verloopringen of -bussen voor het verkleinen van de opening van cirkelzaagbladen.
 - f. Let erop dat vaste verloopringen voor het vastzetten van het zaagblad

dezelfde diameter en ten minste $\frac{1}{3}$ van de zaagdiameter hebben.

- g. Verzeker dat de vaste verloopringen parallel aan elkaar zijn.
- h. Hanteer de zaagbladen voorzichtig. U kunt ze het best in de originele verpakking of speciale opbergdozen bewaren. Draag werkhandschoenen om meer grip op de machine te hebben en het risico op verwondingen te verminderen.
- i. Verzeker u er voor het gebruik van zaagbladen van dat alle veiligheidsvoorzieningen op de juiste wijze zijn gemonteerd.
- j. Overtuig u er voor het gebruik van dat het door u gebruikte zaagblad voldoet aan de technische eisen van deze elektrische machine en dat het op de juiste wijze is gemonteerd.
- k. Gebruik het meegeleverde zaagblad uitsluitend voor zaagwerk in hout, nooit voor het bewerken van metaal.

3.5. Veiligheids- en gebruiksaanwijzingen voor diamantslijpschijven

Toepassing

Gebruik doorslijpschijven uitsluitend voor doorslijpen en niet voor afbramen! Gebruik de doorslijpschijven uitsluitend voor de opgegeven materialen, niet voor andere materialen of grond-stoffen! Gevaar op verwondingen! Slijpen en koelen!

Algemene Informatie

Deze slijpschijf is breekbaar, en dient daarom met uiterste zorg te worden behandeld. Het gebruik van beschadigde, onjuist ingespannen of gemonteerde schijven is gevaarlijk en kan tot ernstige verwondingen leiden.

Behandeling en opslag

Schijven dienen met zorg te worden behandeld en vervoerd. Schijven dienen zodanig te worden opgeslagen dat zij niet worden blootgesteld aan mechanische beschadigingen en schadelijke omgevingsinvloeden. Ter voorkoming van beschadigingen dient voor het transport de slijpschijf uit de machine te worden gehaald.

Selectie evenals veilig en voorgeschreven gebruik

Let op de informatie op het etiket van de schijf en de gebruiksbependingen, veiligheidsrichtlijnen of verdere aanwijzingen. Houd de aangegeven draairichting van de schijven aan. Als u niet zeker bent over de keuze van de toe te passen schijven, neemt u dan contact op met de fabrikant of een vakhandelaar. Let op het toerental van de toegepaste schijven en van de machine.

Voor het gebruik

Zaagbladen en slijpschijven dienen voor ieder gebruik visueel te worden geïnspecteerd. Gebruik geen beschadigde schijven. Zet het te bewerken werkstuk vast!

Monteren/Wisselen

Span de schijf in volgens de aanwijzingen van de gebruikte slijpschijf - en van de fabrikant van de machine. Het inspannen van schijven mag uitsluitend worden uitgevoerd door ter zake-kundige personen. Voer na iedere keer inspannen gedurende een vastgestelde tijd een testrun uit, waarbij het aangegeven maximale toerental van de schijf niet mag worden overschreden. Span de schijven altijd in zodat ze aan alle kanten vrijlopen.

Gebruik

- a. Neem de gebruiksaanwijzing in acht van de machine waarmee u een bepaalde schijf wilt gebruiken.
- b. Monteer voor het in gebruik nemen de van toepassing zijnde beveiligingen op de machine. Voer geen werkzaamheden uit zonder bescherming door de beveiligingen.
- c. Gebruik persoonlijke beschermingsmiddelen in overeenstemming met de soort machine en toepassing, bijv. oogbescherming, gehoorbescherming, adembescherming, veiligheidsschoenen, werkhandschoenen en soortgelijke beschermende kleding.
- d. Voer uitsluitend die werkzaamheden uit waarvoor de slijpschijf geschikt is (rekening houdend met gebruiksbependingen, veiligheidsrichtlijnen of overeenkomstige aanwijzingen).

- e. Schakel de machine uit voordat u hem neerlegt op een werkbank of op de vloer en wacht tot de schijf stilstaat.
- f. Voer bij het doorslijpen de slijpschijf recht in de slijpsleuf, waarbij de machine niet wordt gekanteld.
- g. Beweeg de machine niet heen en weer in het materiaal, maar druk rustig door.
- h. Werk uitsluitend onder rechte hoeken en langs rechte lijnen, om het gevaar op scheuren of het uitbreken van segmenten te voorkomen.
- i. Oefen geen zware druk uit bij het slijpen, het gewicht van de machine volstaat.
- j. Las afkoelpauzes in.
- k. De schijf wordt tijdens het werken zeer heet; raak hem alleen met werkhandschoenen aan, nadat hij is afgekoeld.

3.6. Veiligheidsaanwijzingen voor de laser-zaaggeleiding.

- a. **Richt de laserstraal niet op personen of dieren en kijk nooit zelf in de laserstraal.** Deze laser produceert laserstraling van laserklasse 2 volgens EN 60825-1:2014. U kunt hiermee personen verblinden.
- b. **Een laser is geen speelgoed en hoort niet thuis in kinderhanden.** Bij misbruik kan onherstelbare schade aan ogen ontstaan.
- c. **Iedere manipulatie, die tot verhoging van het vermogen van de laser leidt, is verboden** Iedere aansprakelijkheid voor schade, die ontstaat als gevolg van het niet in acht nemen van de veiligheidsaanwijzingen, wordt afgewezen.
- d. **De laser bevat geen te repareren onderdelen.** Open daarom de behuizing niet, omdat hierdoor de garantie ongeldig wordt.
- e. **Waarschuwing! Vervang de laser niet door een laser van een ander type.** Reparaties mogen uitsluitend door de fabrikant van de laser of een bevoegde vertegenwoordiger worden uitgevoerd.
- f. Richt de laserstraal niet op sterk reflecterende materialen.

- g. Steek geen harde voorwerpen in de optiek van de laser.
- h. Reinig de optiek van de laser met een zachte, droge borstel.

3.7. Veiligheidsaanwijzingen voor batterijen

Batterijen kunnen exploderen of lekken en daardoor letsel of brand veroorzaken. De volgende veiligheidsaanwijzingen moeten in acht worden genomen, om gevaren te verminderen:

- a. Neem alle aanwijzingen en waarschuwingen op de batterij en de verpakking in acht.
- b. Let bij het plaatsen van de batterijen altijd op de juiste polariteit (+ en -), die op de batterij en op het deksel van het batterijvak is aangegeven.
- c. Sluit de polen van de batterij niet kort.
- d. Laad wegwerpbatterijen niet op.
- e. Gebruik geen oude en nieuwe batterijen door elkaar. Vervang alle batterijen gelijktijdig door nieuwe batterijen van hetzelfde merk en soort.
- f. Houd de batterijen buiten bereik van warmte en direct zonlicht.
- g. Verwijder gebruikte batterijen onmiddellijk en lever ze in bij een lokaal verzamelpunt.
- h. Verhit de batterijen niet en gooi ze niet in open vuur.
- i. Houd nieuwe en gebruikte batterijen buiten het bereik van kinderen.
- j. Slik geen batterijen in; er bestaat gevaar voor bijtende stoffen.
- k. Wanneer u vermoedt dat een batterij is ingeslikt of op andere wijze in het lichaam terecht is gekomen, raadpleeg dan onmiddellijk een arts.
- l. Vermijd dat de huid, ogen en slijmvliezen in contact komen met batterijzuur. Indien u in contact komt met batterijzuur, spoel dan de betreffende plaats met schoon water af en raadpleeg onmiddellijk een arts.
- m. Gebruik de zaag niet meer wanneer het batterijvak niet goed afsluit en houd hem buiten bereik van kinderen.

- n. Haal de batterijen uit de zaag, wanneer u hem gedurende meerdere maanden niet gebruikt.
- o. Verstikkingsgevaar! Houd knoopcelbatterijen buiten bereik van kinderen.

3.8. Veiligheidsaanwijzing voor mensen met medische implantaten



Waarschuwing!

Deze zaag veroorzaakt tijdens het gebruik een elektromagnetisch veld. Dit veld kan onder bepaalde omstandigheden actieve of passieve medische implantaten beïnvloeden. Om het gevaar voor ernstig of dodelijk letsel te verlagen, bevelen wij personen met medische implantaten om voordat zij de zaag bedienen hun arts en de fabrikant van het medische implantaat te raadplegen.

3.9. Wat te doen in noodgevallen

Gebruik deze gebruiksaanwijzing om uzelf vertrouwd te maken met het gebruik van deze zaag. Leer de veiligheidsinstructies uit het hoofd en houdt u er altijd aan. Dit helpt om risico's te verminderen en gevaar te vermijden.

a. Wees bij het gebruik van deze zaag altijd alert, zodat u vroegtijdig gevaren kunt herkennen en ze kunt aanpakken.

Een snelle tussenkomst kan bijdragen aan het vermijden van ernstig letsel of schade aan eigendommen.

4. Inhoud van de verpakking

- 1× Mini handcirkelzaag
- 1× HSS-blad
- 1× TCT-blad
- 1× Diamant schijf
- 1× Parallelgeleider
- 1× Stofafzuigslang
- 2× Inbussleutels
- 2× Klemmen
- 3× Geleiderail
- 1× Gebruiksaanwijzing

5. Ingebruikname



Waarschuwing!

De zaag en de verpakkingsmaterialen zijn geen kinderspeelgoed! Kinderen mogen niet spelen met plastic zak-

ken, wikkels en kleine onderdelen! Er bestaat risico op verslikking en verstikking!

5.1. Controleer de zaag en de leveringsomvang

1. Pak de onderdelen uit en plaats ze op een vlakke, stabiele ondergrond.
2. Verwijder het verpakkingsmateriaal en de verpakkings-/transportvergrendelingen (indien aanwezig).
3. Zorg ervoor dat de inhoud van de verpakking compleet en vrij is van mogelijke schade. Neem contact op met de detailhandelaar waarvan u de zaag hebt gekocht of bel het nummer van de service na de verkoop als u opmerkt dat er onderdelen ontbreken of zijn beschadigd. Gebruik de zaag niet totdat ontbrekende onderdelen zijn geleverd of defecte onderdelen zijn vervangen. Het gebruik van een incomplete of beschadigde zaag kan leiden tot persoonlijk letsel en schade aan eigendommen.
4. Verzeker dat u beschikt over de benodigde accessoires en gereedschappen voor installatie en gebruik. Dit omvat ook geschikte persoonlijke beschermingsmiddelen.

5.2. Het monteren en wisselen van zaagbladen



Waarschuwing!

Gevaar voor letsel!

Het ondeskundig monteren en wisselen van zaagbladen kan letsel tot gevolg hebben.

1. Verwijder de accu uit de machine voordat u aan het product gaat werken.
2. Gebruik geen defecte zaagbladen, of zaagbladen die barsten en scheuren vertonen. Controleer het zaagblad voor het monteren op beschadigingen.
3. Gebruik geen flenzen/flensmoeren waarvan de opening groter of kleiner is dan de opening van het zaagblad.
4. Gebruik uitsluitend zaagbladen die van hetzelfde type zijn als die bij de zaag zijn geleverd. Laat u door de vakhandel adviseren.
5. Open de vastzetknop voor de zaagdiepte (7).

- Houd de asvergrendeling **(16)** ingedrukt en draai de as **(9)** totdat deze vergrendelt.
- Gebruik de inbussleutel **(21a)** om klembout **(11)** met de klok mee los te draaien en verwijder deze met klemflens **(10)**. Verwijder de steunflens **(8)** niet van de as.
- Druk de ontgrendelknop voor de beschermkap **(3)** in en houd deze in positie.
- Open de beschermkap **(14)** volledig, houd deze in positie en laat de ontgrendelknop voor de beschermkap **(3)** los.
- Selecteer een geschikt zaagblad **(22, 23, 24)** voor het materiaal waaraan u wilt werken.
- Plaats het zaagblad. Zorg ervoor dat het zaagblad in de juiste richting draait (zie de getande pijl op de behuizing). Sluit dan de beschermkap **(14)**.
- Plaats de klemflens **(10)** en draai de klembout **(11)** in de as. Draai de klembout vast door deze met de inbussleutel **(21a)** tegen de klok te draaien.
- Controleer dat het zaagblad goed is gemonteerd, dat bewegende delen gangbaar zijn en dat de klemschroef goed is aangedraaid.

Laat de zaag na het wisselen/monteren van een zaagblad en voordat u met de zaag werkt eerst een minuut onbelast draaien, om u ervan te overtuigen dat het zaagblad juist is gemonteerd.

5.3. Het bevestigen van de parallelgeleider.

Gebruik geen parallelgeleider als de breedte van het te zagen werkstuk kleiner is dan 5 mm.

Bevestig de parallelgeleider vanaf de linkerkant aan de zaag, parallel aan rechte randen van het werkstuk.

- Draai de vergrendelknop **(13a)** tegen de klok in los.
- Schuif de parallelgeleider **(13)** door de eindstopgeleiders.
- Stel de parallelgeleider af totdat de gewenste breedte wordt getoond op de schaal **(13b)**.

- Draai de vergrendelknop **(13a)** met de klok mee vast om de parallelgeleider vast te zetten.

5.4. Het aansluiten de stofafzuiging



Waarschuwing!

Gevaar voor letsel!

Bij het bewerken van bijvoorbeeld loodhoudende verf en enkele houtsoorten kan er schadelijk/giftig stof vrijkomen. Dit vormt een gevaar voor zowel de gebruiker als voor personen die zich in de buurt bevinden.

- Gebruik altijd stofafzuiging, wanneer u materialen zaagt, die mogelijk gevaarlijk stof veroorzaken. Dat geldt bijvoorbeeld ook voor hardhout, MDF-platen en keramiek.
- Bescherm uzelf met geschikte persoonlijke beschermingsuitrusting en houdt andere personen uit de buurt van het werkgebied.



Waarschuwing!

Gevaar voor beschadiging!

Het toepassen van een stofzuiger die niet geschikt is voor het gebruik met elektrische machines kan schade aan de stofzuiger tot gevolg hebben.

- Overtuig u ervan dat de stofzuiger geschikt is voor het gebruik met elektrische machines.

De stofafzuiging is vooral zinvol wanneer er veel zaagsneden na elkaar worden uitgevoerd. Dan is het minder vaak nodig om te pauzeren om de zaag en de werkplek te reinigen.

Door het aansluiten van een stofafzuiging wordt een optimale afzuiging van stof en spaanders van het werkstuk mogelijk. U ontziet zowel de zaag als uw eigen gezondheid. Uw werkplek blijft schoon en veilig.

De meeste huishoudstofzuigers voor droog stof zijn goed geschikt voor stofafzuiging.

- Sluit de afzuigslang **(20)** aan op de aansluiting voor de stofafzuiging **(15)** (zie **afb. E**).
- Sluit een geschikt apparaat voor stofafzuiging aan (bijv. stofzuiger).

5.5. Het instellen van de zaagdiepte

1. Open de vastzetknop voor de zaagdiepte (7).
2. Stel de zaagdiepte in millimeters in volgens de schaal voor de zaagdiepte (17) en zet de vastzetknop voor de zaagdiepte weer vast.

Bij hout en kunststof moet de zaagdiepte iets dieper dan de dikte van het materiaal worden gekozen.

Voor een hogere kwaliteit van de zaagsnede kan er een stuk hout onder het werkstuk worden gebruikt. Het stuk hout onder het werkstuk wordt tijdens het zagen echter wel beschadigd.

5.6. Het gebruik van de laser

Door de geleiding van de bundel van de laser wordt een rechte zaagsnede verzekerd. U kunt langs een getekende lijn zagen of de laserstraal op een vast punt op het werkstuk richten en zagen.

Voordat u de laser kunt gebruiken moet u het isolatieplaatje tussen de batterijen verwijderen.

1. Verwijder het isolatieplaatje.
2. Druk om de laser (18) in te schakelen op de aan-/uitschakelaar voor de laser (1).
3. Druk om de laser uit te schakelen op de aan-/uitschakelaar voor de laser.

6. Bediening

6.1. Het in-/uitschakelen van de zaag

Er moet voor ieder gebruik worden verzekerd dat de zaag volledig en op de juiste wijze is opgebouwd.

1. Druk op de beveiligingsschakelaar (3).
2. Druk om de zaag in te schakelen op de aan-/uitschakelaar (2).
3. Laat de aan-/uitschakelaar los om de zaag uit te schakelen.

6.2. Het zagen met de zaag



Waarschuwing!

Gevaar voor letsel!

Ondeskundige bediening of een defecte toestand van de zaag kan tijdens het zagen ernstig letsel tot gevolg hebben.

1. Gebruik een veiligheidsbril.

2. Voordat u aan het werk gaat en de accu uit de machine heeft gehaald, moet u ervoor zorgen dat de beschermkap, de klemschroef en de afstelrichtingen juist functioneren en goed zijn afgesteld.
3. Verzekert tijdens het werken dat de beschermkap niet klemt en na iedere zaagsnede in de uitgangsstand terugkeert.
4. Oefen tijdens het zagen geen zijwaartse druk uit op het werkstuk.



Waarschuwing!

Gevaar voor letsel!

Door ondeskundige behandeling van het werkstuk kan de zaag tijdens het zagen wegglijden en ernstig letsel tot gevolg hebben.

1. Span kleine delen hout voor het bewerken stevig in.
2. Houd kleine werkstukken nooit met de hand vast.
3. Maak altijd eerst een proefzaagsnede op een reststuk.
4. Stel de zaagdiepte in (zie hoofdstuk "5.5. Het instellen van de zaagdiepte").
5. Houd het product met uw hand bij het handvat (4) vast.
6. Schakel de zaag in en laat het zaagblad volledig op toeren komen.
7. Zet de bodemplaaf (12) tot aan de markering op het werkstuk. De bodemplaaf moet altijd vlak op het werkstuk liggen. Het reststuk moet zich links van de zaag bevinden, zodat het brede deel van de bodemplaaf volledig op het werkstuk steunt.
8. Druk de ontgrendelknop voor de beschermkap (3) in en laat het zaagblad langzaam in het werkstuk zakken.
9. Leid de zaag naar voren over het werkstuk. Trek de zaag nooit terug over het werkstuk.
10. Oefen tijdens het zagen maar weinig kracht (geringe voortstuwende kracht) uit op de zaag. Schuif de zaag licht en gelijkmatig vooruit.
11. Schakel de zaag uit zodra u het eind van de zaagsnede bereikt, laat het zaagblad

tot stilstand komen en trek het zaagblad uit het werkstuk.

Controleer de beschermkap

1. Open de vastzetknop voor de zaagdiepte (7).
2. Druk de ontgrendelknop voor de beschermkap (3) in en houd deze in positie.
3. De beschermkap (14) moet zonder vastlopen kunnen bewegen en de zool (12) moet bij loslaten vanzelf in de uitgangspositie springen.

Het uitvoeren van een rechte zaagsnede

U kunt met behulp van de zaagsnedegeleidingen, die aan de voor- en achterkant aan de bodemplaat (12) zijn aangebracht, een op het werkstuk getekende hulplijn volgen.

Voor zeer nauwkeurige zaagsneden moet de uitlijning van de zaagsnede met de getekende hulplijn met een proefzaagsnede worden vastgesteld. De afwijking van de hulplijn toont dan aan hoe de hulplijn dan opnieuw moet worden getekend, om de uitlijning van de zaagsnede te compenseren en een nauwkeurige zaagsnede te kunnen maken.

Het uitvoeren van een invalsnede

1. Verzeker u ervan dat het te zagen materiaal niet te hard is voor invalzagen.
2. Sommige zeer harde materialen zijn niet geschikt voor invalzagen.
3. Zet de bodemplaat (12) op het werkstuk. Let erop dat de achterste zaagsnedegeleider zich ter hoogte van het begin van de zaagsnede bevindt.
4. Schakel de zaag in en laat het zaagblad volledig op toeren komen.
5. Laat het zaagblad langzaam met enige druk invallen.
6. Leid de zaag naar voren over het werkstuk. Trek de zaag nooit terug over het werkstuk.
7. Schakel de zaag uit wanneer u het eind van de zaagsnede bereikt en haal het zaagblad uit het werkstuk.

Het maken van een parallelle zaagsnede

1. Bevestig de parallelgeleider (13) aan de zaag zoals hierboven beschreven en stel deze in op de gewenste breedte.
2. Schakel de zaag in. Wacht totdat het de volledige snelheid heeft bereikt voordat u het zaagblad in het werkstuk laat zakken.
3. Plaats de zaag op het werkstuk en geleid de zaag parallel aan de rand van het werkstuk.

Het zagen van grote werkstukken

Ga om grote werkstukken te bewerken of lange, rechte kanten te zagen als volgt te werk:

1. Gebruik de schroefklemmen om de geleiderail op het werkstuk te bevestigen.
2. Geleid tijdens het zagen de linkerkant van de bodemplaat (12) langs de hulpaanslag.

Het zagen van tegels

- Breng om het werk te verlichten en krassen te vermijden plakband of isolatieband op de tegels aan.

6.3. Na het zagen

1. Schakel de zaag uit en laat het zaagblad volledig tot stilstand komen.
2. Haal de accu uit de machine.
3. Laat de zaag volledig afkoelen.
4. Verwijder de accessoires voor de stofafzuiging en het zaagblad uit de zaag.
5. Reinig de zaag.

7. Reiniging en verzorging



Waarschuwing!

Gevaar voor letsel!

Schakel de zaag uit, haal de accu uit de zaag en laat de zaag afkoelen voordat u enige inspectie, onderhouds- of reinigingswerkzaamheden uitvoert!

1. Houd de zaag altijd schoon, droog en vrij van olie of vet. Verwijder enig stof na ieder gebruik en voor het opbergen.
2. Regelmatig reinigen en juiste reinigingsmiddelen verzekeren een veilig gebruik en verlengen de levensduur van de zaag.

3. Controleer de zaag vóór ieder gebruik op versleten en defecte onderdelen. Gebruik het niet als u enig defect of versleten onderdelen opmerkt.
4. Zorg ervoor dat er geen vloeistoffen in de zaag binnendringen.
5. Reinig de zaag met een droge doek. Gebruik een borstel voor moeilijk bereikbare plaatsen.
6. Gebruik een doek en borstel om in het bijzonder enig stof en vuil van de ventilatieopeningen te verwijderen.
7. Blaas hardnekkig stof af met perslucht (maximaal 3 bar).



Waarschuwing!

Gevaar voor beschadiging!

Gebruik nooit chemicaliën, alkaline, schurende of andere agressieve reinigings- of desinfecteringsproducten om de zaag te reinigen, omdat deze de oppervlakken kunnen beschadigen.

Onderhoud

- Controleer de zaag en de accessoires (bijv. zaagbladen) vóór en na ieder gebruik op slijtage en schade.
- Vervang ze indien nodig door nieuwe, zoals beschreven in deze gebruiksaanwijzing. Neem tijdens het proces de technische eisen in acht (zie "Technische gegevens").

Vervangen van de laser batterijen

Als de laser niet meer werkt, dan moet de batterijen worden vervangen.

1. Draai de schroef los en verwijder het deksel van het batterijvak van het batterijvak (19).
2. Verwijder de batterijen.
3. Plaats nu de nieuwe batterijen. Zorg ervoor dat de polariteit juist is.
4. Bevestig het deksel van het batterijvak weer op het batterijvak en draai de schroef vast.
5. Voer oude of lege batterijen nooit af bij het huishoudelijk afval; lever ze in plaats daarvan in bij speciale inzamelpunten (zie hoofdstuk "Afvoer").

Reparatie

Er bevinden zich geen onderdelen in deze zaag die door de gebruiker kunnen worden gerepareerd. Neem contact op met de klantenservice om de zaag te laten controleren en repareren.

Bestellen van reserveonderdelen



Waarschuwing!

Laat de zaag repareren door een gekwalificeerde elektricien, met gebruikmaking van identieke vervangende onderdelen. Dit verzekert dat de veiligheid van de zaag wordt behouden.

U kunt reserveonderdelen bestellen via de klantenservice door de volgende informatie te verschaffen:

- Type/model van de zaag;
- Artikelnummer van de zaag.

8. Opslag

1. Schakel de zaag uit en verwijder de accu
2. Reinig de zaag zoals hierboven beschreven.
3. Bewaar de zaag en de accessoires op een donkere, droge, vorstvrije en goed eventileerde plaats.
4. Bewaar de zaag altijd op een plaats die niet toegankelijk is voor kinderen. De ideale bewaartemperatuur is tussen 10 °C en 30 °C.
5. We bevelen aan om de zaag in de originele verpakking te bewaren of het af te dekken met een geschikte doek om het tegen stof te beschermen.

9. Transport

1. Schakel de zaag uit en verwijder de accu
2. Bevestig enige transportbeveiligingen, indien van toepassing.
3. Draag de zaag altijd aan de handgrepen.
4. Bescherm de zaag tegen stoten en sterke trillingen, die zich vooral voordoen bij het vervoer in voertuigen.
5. Beveilig de zaag tegen verschuiven en kantelen.

10. Storingen en reparatie



Waarschuwing!

Voer alleen werkzaamheden uit die in deze gebruiksaanwijzing worden beschreven! Enige andere inspectie-, onderhouds- of reparatiewerkzaamheden moeten worden uitgevoerd door bevoegde Service na verkoop of een vergelijkbaar gekwalificeerde vakman!

Vermeende storingen, fouten of schade zijn vaak het gevolg van situaties die door de gebruiker zelf konden zijn gerectificeerd. Controleer daarom de zaag met onderstaande tabel, voordat u contact opneemt met een vakman. In de meeste gevallen kunnen storingen snel worden verholpen.

11. Technische gegevens

Voedingsspanning: 18 V~
 Beschermingsklasse: III
 Onbelast toerental n_0 /
 nominaal toerental n : 3150 min⁻¹
 Zaagdiepte: max. 28 mm
 Gewicht: ca. 1,7 kg

TCT zaagblad

Afmetingen: $\emptyset 89 \times \emptyset 10 \times 1,8$ mm
 Aantal tanden/segmenten: 24 T
 Materiaal: Hout
 Maximale toegestaan toerental n_{\max} :
 10.000 min⁻¹

HSS zaagblad

Afmetingen: $\emptyset 89 \times \emptyset 10 \times 1,6$ mm
 Aantal tanden/segmenten: 44 T
 Materiaal: Hout, kunststof
 Maximale toegestaan toerental n_{\max} :
 10.000 min⁻¹

Diamantzaagblad

Afmetingen: $\emptyset 89 \times \emptyset 10 \times 1,7$ mm
 Materiaal: . . . Tegels, marmer, graniet, beton
 Maximale toegestaan toerental: 17.100 min⁻¹
 Max. snelheid: 80 m/s

Laser

Klasse: 2
 Norm: EN 60825-1:2014
 Golf lengte λ : 650 nm
 Uitgangsvermogen P_0 : ≤ 1 mW
 Batterij: 2x 1,5 V⁺, Li-Ion, LR44

12. Informatie over geluid/trillingen



Waarschuwing!

Draag gehoorbescherming!

Let op!

Het trillingsniveau wijzigt in overeenstemming met het gebruik van het elektrische gereedschap en kan in sommige gevallen hoger zijn dan de in deze instructies aangegeven waarde.

De trillingsbelasting kan worden onderschat als het elektrische gereedschap regelmatig op deze wijze wordt gebruikt. Probeer stress in verband met trillingen zo beperkt mogelijk te houden. Voorbeelden van maatregelen die stress door trillingen kunnen verminderen omvatten het dragen van handschoenen bij het gebruik van het gereedschap en het beperken van de hoeveelheid tijd dat u het gebruikt. Alle onderdelen van de bedrijfscyclus moeten gelijktijdig in beschouwing worden genomen (bijv. aantal keren dat het elektrische gereedschap wordt uitgeschakeld en wanneer het wordt ingeschakeld maar niet belast draait).

Het in deze instructies vermelde trillingsniveau werd gemeten in overeenstemming met de standaard meetmethode van EN 62841 en kan worden gebruikt voor het vergelijken van apparatuur. Het gespecificeerde trillingsemissieniveau kan ook worden gebruikt om initieel de blootstelling te beoordelen.

Geluidsniveau vastgesteld in overeenstemming met EN 62841. Het A-gewogen geluidsniveau van het elektrische gereedschap bedraagt normaal:

Geluidsemisatie

Geluidsdrukkniveau L_{pA} : 85 dB(A)
 Vermogensniveau geluid L_{WA} : 96 dB(A)
 Onzekerheid K: 3 dB(A)

Trillingswaarden

Bij het zagen van hout: 4,78 m/s²
 Onzekerheid K: 1,5 m/s²
 Bij het zagen van metaal: 3,95 m/s²
 Onzekerheid K: 1,5 m/s²

Trillings- en geluidsvermindering

Beperk de gebruiksduur, gebruik bedrijfsmodi met lage trillingen en geluid en draag

persoonlijke beschermingsmiddelen om de impact van trillingen en geluid te verminderen. De volgende maatregelen dragen bij aan het verminderen van risico's als gevolg van trillingen en geluid:

1. Gebruik de zaag alleen zoals bestemd en zoals in deze instructies is beschreven.
2. Zorg ervoor dat de zaag niet defect en goed onderhouden is.
3. Gebruik de juiste zaagbladen voor deze zaag en zorg ervoor dat zij zonder problemen werken.
4. Houd de zaag stevig vast aan de handgrepen/greepoppervlakken.
5. Onderhoud de zaag in overeenstemming met de instructies en verzeker dat er voldoende smering wordt gebruikt (indien van toepassing).
6. Plan uw werkzaamheden zodanig dat het gebruik van producten met een hoge trillingswaarde over een langere tijdsperiode wordt verdeeld.

13. Afvoer



Oude apparatuur mag niet met het huishoudelijk afval worden afgevoerd!

Dit symbool geeft aan dat dit product niet met het huishoudelijk afval mag worden afgevoerd in overeenstemming met de Richtlijn (2012/19/EU) betreffende de afvoer van elektrische en elektronische apparatuur (WEEE). Dit product moet worden ingeleverd bij een hiervoor aangewezen inzamelpunt. Dit kan zich bijvoorbeeld voordoen door het te behandelen bij een bevoegd inzamelpunt voor het hergebruiken van afgedankte elektrische en elektronische apparatuur. Onjuiste behandeling van afgedankte apparatuur kan negatieve consequenties hebben voor het milieu en de menselijke gezondheid vanwege potentieel gevaarlijke stoffen die elektrische en elektronische apparatuur vaak bevat. Door de juiste afvoer van dit product draagt u ook bij aan effectief gebruik van natuurlijke hulpbronnen. U kunt informatie verkrijgen over inzamelpunten voor afgedankte apparatuur bij uw gemeente, de openbare instantie voor de afvoer van afval, een bevoegde instantie

voor de afvoer van afgedankte elektrische en elektronische apparatuur of uw afvalverwerkingsbedrijf.



Batterijen en accu's horen niet in het huishoudelijk afval!

Als consument bent u wettelijk verplicht om alle batterijen en accu's, ongeacht of ze al dan geen schadelijke stoffen* bevatten, bij een inzamelpunt van uw gemeente/stadsdeel of bij een detailhandelaar in te leveren, zodat ze op milieuvriendelijke manier kunnen worden afgevoerd.

* gemerkt met: Cd = cadmium, Hg = kwik, Pb = lood

14. EG-Conformiteitsverklaring

Hiermee verklaren wij, **Batavia B.V., Wethouder Wassebaliestraat 6d, NL-7951 SN Staphorst**, dat het apparaat **mini handcirkelzaag, Model BT-CCS004, Artikel Nr. 7064048** op grond van zijn ontwerp en bouwwijze en in de door ons in omloop gebrachte uitvoering voldoet aan de desbetreffende van toepassing zijnde fundamentele veiligheids- en gezondheidsvereisten van de EG-richtlijnen: **2014/30/EG** (Elektromagnetische compatibiliteit), **2006/42/EG** (Machine), **2011/65/EG** (Rohs). Voor de evaluatie van de conformiteit zijn de volgende geharmoniseerde normen toegepast:

EN62841-1:2015+AC:15

EN62841-2-5:2014

EN60745-1:2009+A11:13

EN60745-2-22:2011+A11:13

AfPS GS 2019:01PAK

EN55014-1:2017+A11:2020

EN55014-2:2015

Staphorst, 18 mei 2022

Technische documentatie bewaard door:

Meino Seinen, Batavia B.V.,

Weth.Wassebaliestraat 6d,

7951 SN Staphorst, Nederland

Het product en de gebruiksaanwijzing kunnen wijzigen. De technische gegevens kunnen zonder voorafgaande aankondiging worden gewijzigd.

Gentile cliente

Leggendo accuratamente tutti i capitoli del presente manuale nell'ordine presentato, potrà acquisire dimestichezza con il corretto uso del dispositivo. La invitiamo a conservare queste istruzioni di utilizzo per successive consultazioni.

Leggere le "Istruzioni di sicurezza generali per utensili elettrici" incluse e tutte le istruzioni di sicurezza aggiuntive nel presente manuale.

Il presente manuale contiene informazioni importanti sull'utilizzo e la gestione del dispositivo. La invitiamo a conservare queste istruzioni di utilizzo per successive consultazioni. In caso di trasferimento dell'unità a terzi, dovrà essere ceduto anche il manuale.

Batteria e caricabatterie non inclusi.

Le batterie e caricabatterie Maxpack sono disponibili online e nei negozi aderenti.

1. Generale

1.1. Leggere le istruzioni e conservarle



Le presenti istruzioni per l'uso sono parte integrante della mini sega circolare (di seguito denominata semplicemente "prodotto"). Esse contengono informazioni importanti relative alla sicurezza, all'utilizzo e alla cura. Leggere attentamente le istruzioni per l'uso prima di utilizzare il prodotto. Prestare particolare attenzione alle avvertenze di sicurezza e agli avvertimenti. Il mancato rispetto delle indicazioni nelle presenti istruzioni per l'uso può provocare lesioni personali gravi o danni al prodotto. Nell'utilizzo del presente prodotto rispettare le normative locali o nazionali. Conservare le presenti istruzioni per l'uso in un luogo sicuro per consultazione futura. Le presenti istruzioni per l'uso sono parte integrante del prodotto. In caso di cessione

1.2. Spiegazione dei simboli

I seguenti simboli sono utilizzati nel manuale di istruzioni e sul prodotto:



Avviso! Per ridurre il rischio di lesioni, l'utente deve leggere le istruzioni del presente manuale.



Indica il rischio di lesioni personali, morte o danni all'apparecchio derivante dal mancato rispetto delle istruzioni contenute nel presente manuale.



Rischio di scosse elettriche.



Azionare il bloccaggio dell'assale solo quando è fermo.



Non afferrare la lama della sega.



Attenzione: raggio laser! Non guardare direttamente nel raggio laser.



Targhetta informativa laser.



La sega non è adatta alla macinazione a umido.



La sega non è adatta alle mole rinforzate.



Indossare sempre una protezione per l'udito. L'esposizione al rumore può causare danni all'udito.



Indossare una maschera antipolvere. Durante la lavorazione del legno e di altri materiali, possono essere rilasciate sostanze nocive. Non è consentito lavorare materiali contenenti amianto!



Indossare occhiali di sicurezza. Le scintille generate durante il lavoro o le schegge, i trucioli e la polvere della macchina possono causare danni agli occhi.



Indossare indumenti aderenti e adatti.



Indossare calzature adeguate e robuste.



Indossare guanti da lavoro adatti.



Il prodotto è adatto esclusivamente all'utilizzo in ambienti interni



Dichiarazione di conformità (vedi capitolo "Dichiarazione di confor-

mità”): I prodotti identificati con questo simbolo soddisfano tutte le norme comunitarie applicabili nello Spazio economico europeo.



Questo simbolo indica che il prodotto non deve essere smaltito con i rifiuti domestici. Osservare le indicazioni di smaltimento contenute in queste istruzioni per l'uso.

2. Sicurezza

2.1. Uso conforme allo scopo prev

Questa sega circolare di precisione con laser (di seguito denominata “prodotto” o “utensile elettrico”) è adatta per i seguenti scopi.

- per eseguire tagli dritti nel legno, nei materiali simili al legno con lame TCT/HSS e nelle materie plastiche allo stato secco con lame HSS;
- per il taglio di piastrelle, marmo, granito e calcestruzzo con dischi diamantati a secco.

Il prodotto deve essere utilizzato solo da persone adulte. L'uso del prodotto non è consentito a bambini di età inferiore ai 16 anni.

Usi diversi o modifiche del prodotto sono da considerarsi non conformi allo scopo previsto e possono creare pericoli, quali pericolo di morte, di lesioni e di danneggiamenti. Il costruttore non si assume alcuna responsabilità per danni derivanti da uso non conforme allo scopo previsto. Il prodotto non è destinato ad uso commerciale o ad altri campi di applicazione.

Il produttore o rivenditore non si assume nessuna responsabilità per lesioni, perdite o danni dovuti all'uso non conforme allo scopo previsto o all'uso improprio. Possibili esempi di uso improprio o non corretto includono i seguenti:

- utilizzo del prodotto per finalità diverse da quelle cui è destinato;
- Inosservanza delle avvertenze e delle istruzioni di sicurezza, nonché delle istruzioni di montaggio, funzionamento, manutenzione e pulizia contenute nelle presenti istruzioni per l'uso;

- Inosservanza di una qualsiasi delle disposizioni vigenti per l'utilizzo del prodotto specifiche e/o generali in termini di prevenzione degli infortuni, salute o sicurezza tecnica;
- Utilizzo di accessori e pezzi di ricambio che non sono destinati al prodotto;
- Modifiche apportate al prodotto;
- Riparazioni del prodotto da parte di persone che non siano il produttore o uno specialista;
- Utilizzo commerciale, artigianale o industriale del prodotto;
- Utilizzo o manutenzione del prodotto da parte di persone che non hanno familiarità con l'uso del prodotto e/o che non comprendono i rischi connessi.

2.2. Rischi residui

Anche se si utilizza questo prodotto in conformità alle istruzioni, sussiste un rischio potenziale di lesioni personali e danni materiali. Possono verificarsi i seguenti pericoli derivanti dal tipo di costruzione del presente prodotto:

- Danni per la salute derivanti da emissioni di vibrazioni nel caso in cui si utilizzi per lungo tempo il prodotto o se esso non viene utilizzato o mantenuto in modo conforme.
- Danni personali o danni materiali causati da utensili di taglio difettosi o urto improvviso contro un oggetto nascosto durante l'uso.
- Pericolo di lesioni e danni materiali causati da oggetti proiettati.

3. Ulteriori istruzioni di sicurezza

3.1. Precauzioni di sicurezza per tutte le seghe

Processo di segatura

-  **PERICOLO: Non posizionare le mani nella zona di taglio e sulla lama. Tenere con la seconda mano la maniglia ausiliaria o il corpo del motore.** Se si tiene la sega con entrambe le mani, non è possibile ferirsi con la lama.
- Non mettere le mani sotto il pezzo da lavorare.** La calotta di protezione non

può proteggere al di sotto del pezzo da lavorare dalla lama.

- c. **Regolare la profondità di taglio allo spessore del pezzo da lavorare.** Sotto al pezzo da lavorare dev'essere visibile uno spazio inferiore all'altezza completa di un dente.
- d. **Non tenere mai in mano o sulla gamba il pezzo da segare. Fissare il pezzo da lavorare in un attacco stabile.** È importante sostenere il pezzo da lavorare correttamente per ridurre al minimo il rischio di contatto con il corpo, il blocco della lama o la perdita di controllo.
- e. **Durante lavori nei quali l'utensile a innesto può colpire le linee elettriche nascoste o il proprio cavo di alimentazione, tenere l'utensile elettrico solo dalle maniglie isolate.** Il contatto con una linea sotto tensione mette sotto tensione anche le parti metalliche dell'utensile elettrico e provoca scosse elettriche.
- f. **Durante i tagli longitudinali, utilizzare sempre una battuta o un guidabordi dritto.** Ciò migliora la precisione del taglio e riduce la possibilità che la lama si incastri.
- g. **Usare sempre lame con una dimensione corretta e con l'appropriato foro di attacco (per es. a forma di stella o rotonda).** Le lame che non corrispondono alle parti di montaggio della sega funzioneranno in modo eccentrico, causando la perdita di controllo.
- h. **Non utilizzare mai rondelle e viti della lama danneggiate o non corrette.** Le rondelle e le viti della lama sono state appositamente progettate per la sega, per prestazioni e affidabilità ottimali.

Altre precauzioni di sicurezza per tutte le seghe

Cause e prevenzione del contraccolpo:

Un contraccolpo è la reazione improvvisa causata da una lama da taglio impigliata, inceppata o disallineata che produce un sollevamento incontrollato dal pezzo in lavorazione e un movimento verso l'operatore;

- se la lama si impiglia o si inceppa nella fessura di taglio che si richiude, si blocca e la potenza del motore scaglia la sega indietro verso l'operatore;
- se la lama si storce nel taglio o si disallinea, i denti del bordo posteriore della lama possono ancorarsi nella superficie del pezzo da lavorare, causando l'uscita della lama dalla fessura di taglio e il movimento della sega all'indietro, verso l'operatore.

Un contraccolpo è la conseguenza di un uso improprio o scorretto della sega. Può essere prevenuto con le dovute precauzioni descritte di seguito.

- a. **Tenere la sega con entrambe le mani e portare le braccia in una posizione in cui compensare le forze del contraccolpo. Tenere sempre lateralmente la lama, non portare mai la lama in linea con il corpo.** In caso di contraccolpo, la sega circolare può saltare all'indietro; l'operatore può controllare però le forze del contraccolpo ricorrendo ad adeguate precauzioni.
- b. **Se la lama si incastra o si interrompe il lavoro, spegnere la sega e mantenerla ferma nel materiale finché la lama non smetterà di girare. Non tentare di rimuovere la sega dal pezzo da lavorare o tirarli all'indietro mentre la lama è in movimento, altrimenti può verificarsi un contraccolpo.** Determinare e correggere la causa del blocco della lama.
- c. **Se si desidera riavviare una sega che si trova nel pezzo da lavorare, centrare la lama nella fessura di taglio e controllare che i denti della sega non si incastrino nel materiale.** Se la lama è bloccata, può uscire dal pezzo da lavorare o causare un contraccolpo quando la sega viene riavviata.
- d. **Puntellare i pannelli grandi al fine di ridurre il rischio di contraccolpo per una lama incastrata.** I pannelli di grandi dimensioni possono piegarsi sotto il proprio peso. I pannelli devono essere puntellati su entrambi i lati, sia in prossimità della fessura di taglio sia ai bordi.

- e. **Non usare lame smussate o danneggiate.** Lame con denti smussati o disallineati provocano un maggiore attrito, il blocco della lama e contraccolpi per una fessura di taglio troppo stretta.
- f. **Prima di tagliare serrare le regolazioni di profondità e angolazione di taglio.** Se si modificano le regolazioni durante il taglio, la lama può bloccarsi e può verificarsi un contraccolpo.
- g. **Prestare particolare attenzione durante il taglio in pareti già esistenti o altre zone non visibili.** Durante il taglio, la lama che penetra nel materiale può incastrarsi negli oggetti nascosti causando contraccolpi.
- h. **Non mettere le mani a portata del disco.** Il disco può spostarsi sulla mano se lo si calcia indietro.
- i. **Evitare l'area antistante e retrostante il disco rotante.** Il contraccolpo spinge la macchina in direzione opposta al senso di rotazione della mola dal punto in cui si è bloccata.
- j. **Lavorare sempre con estrema attenzione in prossimità di angoli, spigoli vivi, ecc. Evitare che la mola rimbalzi o si incastri nel pezzo in lavorazione.** La mola rotante tende a bloccarsi in prossimità di angoli o spigoli vivi, oppure quando rimbalza. Ciò potrebbe causare una perdita di controllo o un contraccolpo.
- k. **Non utilizzare lame a catena o seghettate o dischi diamantati segmentati con fessure più larghe di 10 mm.** Tali dischi causano forti contraccolpi o la perdita di controllo della macchina.
- l. **Evitare che il disco di rettifica si inceppi o che la pressione di avanzamento sia eccessiva.** Non macinare eccessivamente in profondità. Il sovraccarico del disco di rettifica aumenta il carico e la predisposizione all'impuntamento o all'inceppamento e quindi il rischio di contraccolpo o di rottura del disco di rettifica.
- m. **Non accendere la macchina finché si trova nel pezzo in lavorazione. Lasciare che la mola raggiunga la massima velocità prima di continuare con cautela il taglio.** In caso contrario, il disco potrebbe impigliarsi, saltare fuori dal pezzo o causare contraccolpi.
- n. **Attenzione! L'inalazione o il contatto con la polvere rilasciata costituisce un rischio sia per l'operatore che per le persone vicine.** Pertanto, evitare di lavorare con sostanze nocive/tossiche come vernici contenenti piombo, legno e metallo e utilizzare attrezzature per l'aspirazione delle polveri e dispositivi di protezione individuale come una maschera antipolvere.
- o. **Indossare sempre una protezione per l'udito!**
- p. **Tenere la macchina solo per le maniglie isolate, poiché la mola potrebbe toccare il suo cavo di alimentazione.** Se si danneggia una linea sotto tensione, le parti metalliche della macchina possono diventare sotto tensione e provocare scosse elettriche.

3.2. Linee guida di sicurezza per questa sega circolare di precisione

La funzione del coperchio di protezione

- a. **Prima di ogni utilizzo, controllare se la calotta di protezione si chiude correttamente. Non usare la sega se la calotta di protezione non si muove liberamente e non si chiude immediatamente. Non bloccare o fissare mai la calotta di protezione con fermezza; in tal modo la lama non sarebbe protetta.** Se la sega cade a terra accidentalmente, la calotta di protezione può deformarsi. Assicurarsi che la calotta di protezione si possa muovere liberamente e che non possa toccare né la lama né altre parti, in qualsiasi profondità e angolo di taglio
- b. **Controllare lo stato e la funzionalità della molla per la calotta di protezione. Se la calotta di protezione e la molla non funzionano correttamente, far eseguire la manutenzione della sega prima di usarla.** Le parti danneggiate, i depositi appiccicosi o gli accumuli di trucioli possono rallentare il

funzionamento della calotta di protezione.

- c. **In caso di "taglio a tuffo", non ad angolo retto, proteggere la piastra di base della sega dallo spostamento laterale.** Uno spostamento laterale può portare al blocco della lama e quindi al contraccolpo.
- d. **Non posizionare la sega sul banco di lavoro o sul pavimento senza la calotta di protezione che copre la lama.** Una lama non protetta ancora in movimento provocherà uno spostamento della sega all'indietro, tagliando ciò che trova nel percorso. Prestare attenzione al tempo di coda della sega.
- e. Non utilizzare mole per eseguire tagli.
- f. Utilizzare solo lame con diametri corrispondenti alle indicazioni sulla sega.
- g. Durante il taglio di legno, utilizzare sempre un opportuno dispositivo di raccolta della polvere.
- h. Durante il taglio di legno, indossare sempre una maschera antipolvere.
- i. Usare solo lame raccomandate dal produttore.
- j. Indossare sempre una protezione dell'udito.
- k. In caso di taglio di materiali plastici, evitare il surriscaldamento delle punte dei denti della lama e la fusione del materiale plastico.

3.3. Linee guida di sicurezza per l'utilizzo dei dischi abrasivi

Linee guida di sicurezza per le troncatrici

- a. **La calotta di protezione dell'utensile elettrico dev'essere montata in modo sicuro e regolata in modo da ottenere la massima sicurezza, ossia in modo da esporre una minima parte del disco per levigare verso l'operatore. Tenere se stessi e le persone nelle vicinanze all'esterno del piano del disco per levigare in rotazione.** La calotta di protezione aiuta a proteggere l'operatore da frammenti e da contatti accidentali con il disco per levigare.
- b. **Utilizzare solo dischi da taglio legati, potenziati o diamantati per l'utensile**

elettrico. La possibilità di collegare l'accessorio all'utensile elettrico non garantisce un utilizzo sicuro.

- c. **La velocità consentita dell'utensile a innesto deve essere almeno pari alla velocità massima specificata sull'utensile elettrico.** Gli accessori che ruotano più velocemente di quanto consentito possono rompersi ed essere scagliati.
- d. **I dischi per levigare devono essere utilizzati solo per le applicazioni raccomandate. Per esempio: Mai levigare con la superficie laterale di un disco da taglio.** I dischi da taglio sono destinati a rimuovere il materiale con il bordo del disco. Le forze laterali applicate a questi dischi possono provocare rotture.
- e. **Utilizzare sempre flange del disco intatte della giusta dimensione e forma per il disco per levigare selezionato.** Le flange adeguate sostengono il disco per levigare riducendo così la possibilità di una rottura del disco.
- f. **Non utilizzare dischi per levigare usurati di utensili elettrici più grandi.** I dischi per levigare per utensili elettrici più grandi non sono progettati per le maggiori velocità degli utensili elettrici più piccoli e possono rompersi.
- g. **Il diametro esterno e lo spessore dell'utensile a innesto devono essere compresi nella misura dell'utensile elettrico.** Utensili a innesto di dimensioni errate non possono essere adeguatamente protetti o controllati.
- h. **I dischi per levigare e le flange devono adattarsi con precisione al mandrino di molatura dell'utensile elettrico.** Un utensile a innesto che non si adatta con precisione al mandrino di molatura dell'utensile elettrico ruota in modo non uniforme, vibra notevolmente e può portare alla perdita di controllo.
- i. **Non utilizzare dischi per levigare danneggiati. Prima di ogni utilizzo, controllare i dischi per levigare per scheggiature e crepe. Se l'utensile elettrico o la mola dovessero cadere a terra, controllare che non siano danneggiati**

- o utilizzare una mola non danneggiata. Dopo aver controllato e montato la mola, tenere tutte le persone nelle vicinanze lontano dal raggio di azione della mola rotante e far funzionare l'apparecchio per un minuto alla massima velocità. Le mole danneggiate si rompono nella maggior parte dei casi durante questo periodo di prova.
- j. Indossare dispositivi di protezione individuale. A seconda dell'applicazione utilizzare una protezione per il viso, protezione per le orecchie o occhiali. Se del caso, indossare una maschera antipolvere, una protezione per l'udito, guanti protettivi o un grembiule speciale che mantiene le piccole particelle di macinazione e materiali lontani da sé.** Gli occhi devono essere protetti da detriti che vengono generati nelle varie applicazioni. La maschera antipolvere o il respiratore devono essere filtrati dalla polvere derivante dall'applicazione. Se ci si espone per lunghi periodi al rumore ad alta intensità, questo può causare la perdita dell'udito.
- k. Prestare attenzione alla distanza di sicurezza dalla zona di lavoro per le altre persone.** Chiunque entri nell'area di lavoro deve indossare dispositivi di protezione individuale. I frammenti di pezzo da lavorare o un utensile a innesto rotto possono volare via e causare lesioni anche oltre la zona di lavoro.
- l. Durante lavori nei quali l'utensile a innesto possa colpire linee elettriche nascoste o il proprio cavo di alimentazione, tenere l'apparecchio solo dalle maniglie isolate.** Il contatto con una linea sotto tensione può mettere sotto tensione anche le parti metalliche dell'utensile elettrico e provocare scosse elettriche.
- m. Tenere il cavo di alimentazione lontano dagli utensili a innesto rotanti.** Se si perde il controllo dell'apparecchio, il cavo di alimentazione può essere tagliato o intrappolato e la mano o il braccio possono entrare a contatto con l'utensile a innesto rotante.
- n. Non poggiare mai l'utensile elettrico prima che l'utensile a innesto si sia completamente fermato.** L'utensile a innesto rotante può entrare in contatto con la superficie di appoggio, provocando la perdita di controllo dell'utensile elettrico.
- o. Non far funzionare l'utensile elettrico durante il trasporto.** In seguito a contatto accidentale con l'utensile a innesto in rotazione, gli indumenti possono rimanere impigliati e l'utensile a innesto potrebbe penetrare nel corpo.
- p. Pulire regolarmente le fessure d'aerazione dell'utensile elettrico.** La ventola del motore attira polvere nell'alloggiamento e un accumulo eccessivo di polvere di metallo può causare pericoli elettrici.
- q. Non utilizzare l'utensile elettrico vicino a materiali infiammabili.** Le scintille potrebbero incendiare questi materiali.
- 3.4. Istruzioni di sicurezza per la manipolazione delle lame**
- a. Montare le lame solo quando si è imparato a maneggiarle.
- b. Rispettare la velocità massima. Non superare la velocità massima indicata sulla lama montata. Montare solo lame la cui velocità massima è superiore alla velocità massima della sega.
- c. Non utilizzare lame con crepe. Gettare le lame incurvate. Non riparatele.
- d. Pulire le superfici di serraggio da sporco, grasso, olio e acqua.
- e. Non utilizzare riduttori o boccole allentate per ridurre l'apertura delle lame circolari.
- f. Assicurarsi che i riduttori fissi per il fissaggio della lama abbiano lo stesso diametro e almeno 1/3 del diametro della sega.
- g. Assicurarsi che gli anelli riduttori fissi siano paralleli tra loro.
- h. Maneggiare con cura le lame della sega. È meglio conservarli nella loro confezione originale o in apposite scatole per la conservazione. Indossare

guanti da lavoro per avere una presa migliore sulla macchina e ridurre il rischio di lesioni.

- i. Prima di utilizzare le lame, accertarsi che tutti i dispositivi di sicurezza siano montati correttamente.
- j. Prima dell'uso, accertarsi che la lama utilizzata sia conforme ai requisiti tecnici di questa macchina elettrica e che sia stata montata correttamente.
- k. Utilizzare la lama in dotazione solo per tagliare il legno, mai per tagliare il metallo.

3.5. Avvertenze di sicurezza per dischi diamantati

Utilizzo

Utilizzare i dischi di taglio solo per il taglio abrasivo non per la sgrossatura. Utilizzare i dischi di taglio solo per il materiale specifico e non per altri materiali o sostanze.

Sussiste il pericolo di lesioni! Tagliare e lasciar raffreddare il materiale.

Informazioni generali

Questo utensile a innesto è fragile, quindi è necessaria la massima attenzione durante la movimentazione. L'utilizzo di utensili a innesto danneggiati, bloccati o inseriti in modo non corretto è pericoloso e può causare gravi lesioni.

Manipolazione e stoccaggio

Gli utensili a innesto devono essere maneggiati e trasportati con cura. Gli utensili a innesto devono essere conservati in modo che non siano esposti a danni meccanici e influenze ambientali nocive. Per evitare danni, rimuovere l'utensile a innesto prima di trasportare l'utensile elettrico.

Scelta e uso corretto e sicuro

Leggere le indicazioni sull'etichetta o sull'utensile a innesto nonché le limitazioni d'uso, le precauzioni di sicurezza o altre indicazioni. Osservare la direzione indicata dell'utensile a innesto. In caso di dubbio sulla scelta dell'utensile a innesto, contattare il produttore o un professionista. Rispettare la velocità dell'utensile a innesto e dell'utensile elettrico.

Prima dell'utilizzo

Prima di ogni messa in servizio, gli utensili a innesto devono essere sottoposti a un controllo visivo. Non utilizzare utensili a innesto danneggiati. Fissare il pezzo da lavorare.

Inserire/sostituire

Bloccare l'utensile a innesto secondo le istruzioni dell'utensile a innesto e del produttore dell'utensile elettrico. Il bloccaggio degli utensili a innesto può essere eseguito solo da persone competenti. Dopo ogni bloccaggio eseguire un test per un periodo di tempo ragionevole durante il quale la velocità massima di esercizio dell'utensile a innesto non deve essere superata. Bloccare l'utensile a innesto sempre senza impatti laterali o dall'alto.

Uso

- a. Notare le indicazioni delle istruzioni per l'uso dell'utensile elettrico per l'uso di questo utensile a innesto.
- b. Prima della messa in servizio, montare i dispositivi di protezione appropriati sull'utensile elettrico. Non eseguire lavori senza la sicurezza dei dispositivi di protezione.
- c. Utilizzare dispositivi di protezione individuale in base al tipo di macchina e di applicazione, per es. protezione per occhi e viso, protezione per l'udito, protezione delle vie respiratorie, calzature di protezione, guanti e altri indumenti protettivi.
- d. Eseguire solo lavori per i quali l'utensile a innesto è adatto. Considerare vincoli di utilizzo, indicazioni di sicurezza o altre informazioni.
- e. Spegnerne l'utensile elettrico prima di poggiarlo sul banco di lavoro o sul pavimento e attendere che l'utensile a innesto si fermi completamente.
- f. Durante il taglio abrasivo far passare l'utensile a innesto dritto nella
- g. Fessura di abrasione, in modo che l'utensile elettrico non sia inclinato.
- h. Non spostarsi avanti e indietro nel materiale, ma passare attraverso lentamente.

- i. Lavorare solo ad angolo retto e in un asse dritto in modo da evitare il rischio di crepe al centro o la rottura del segmento.
- j. Non esercitare una forte pressione di rettifica. Il peso dell'utensile elettrico è sufficiente.
- k. Prendere delle pause di raffreddamento.
- l. L'utensile a innesto si scalda molto durante l'uso. Afferrarlo con i guanti, dopo che si è raffreddato.

3.6. Precauzioni di sicurezza per l'esecuzione del taglio laser

- a. **Non puntare il raggio laser verso persone o animali e non guardare direttamente nel raggio laser.** Questo laser emette radiazioni di classe laser 2 secondo la norma EN 60825-1:2014. Il laser può accecare le persone.
- b. **Un laser non è un giocattolo e non deve essere lasciato nelle mani dei bambini.** In caso di uso improprio, possono verificarsi danni irreparabili agli occhi.
- c. **È vietata qualsiasi manipolazione che porti ad aumentare la potenza del laser.** Non ci si assume nessuna responsabilità per danni derivanti dall'inosservanza di tali avvertenze di sicurezza.
- d. **Il laser non possiede parti riparabili.** Per questo motivo, non aprire il corpo del dispositivo, poiché ciò invaliderebbe la garanzia.
- e. **Avvertimento! Non sostituire il laser con un altro tipo di laser.** Le riparazioni possono essere eseguite solo dal produttore del laser o da un rappresentante autorizzato.
- f. Non puntare il raggio laser su materiali fortemente riflettenti.
- g. Non inserire oggetti duri nell'ottica laser.
- h. Pulire l'ottica laser utilizzando un pannello morbido e asciutto.

3.7. Avvertenze di sicurezza per le batterie

Le batterie possono esplodere o perdere acido e provocare lesioni o incendi. Al fine di ridurre il rischio, è necessario rispettare le seguenti avvertenze di sicurezza:

- a. Rispettare tutte le istruzioni e le avvertenze apposte sulla batteria e sull'imballaggio.
- b. Durante l'inserimento delle batterie, prestare sempre attenzione alla corretta polarità (+ e -) indicata sulla batteria e sul coperchio del vano batterie.
- c. Non cortocircuitare i collegamenti della batteria.
- d. Non ricaricare le batterie non ricaricabili.
- e. Non mischiare batterie vecchie e nuove. Sostituirle tutte contemporaneamente con batterie nuove della stessa marca e tipo.
- f. Mantenere le batterie al riparo dal calore e dalla luce solare diretta.
- g. Rimuovere immediatamente le batterie usate e smaltirle presso il punto di raccolta locale.
- h. Non riscaldare le batterie né gettarle nel fuoco.
- i. Tenere le batterie nuove ed esauste lontano dalla portata dai bambini.
- j. Non ingerire la batteria! Sussiste pericolo di ustione chimica.
- k. Se si ritiene che sia stata ingerita una batteria o che essa sia penetrata nel corpo umano in modo diverso, rivolgersi immediatamente ad un medico.
- l. Evitare che l'acido della batteria entri in contatto con pelle, occhi e mucose. In caso di contatto con l'acido della batteria, lavare immediatamente la parte interessata con acqua pulita e consultare immediatamente un medico.
- m. Se il vano batterie non si chiude bene, non utilizzare più il prodotto e tenerlo lontano dalla portata dei bambini.
- n. Rimuovere la batteria dal prodotto se si prevede di non usarlo per vari mesi.
- o. Pericolo di soffocamento! Tenere le batterie a bottone fuori dalla portata dei bambini di età inferiore ai 5 anni.

3.8. Istruzioni di sicurezza per le persone con impianti medici



AVVERTIMENTO!

Questo prodotto genera un campo elettromagnetico durante il funzionamento! Questo campo può interferire con dispositivi medici attivi o passivi, in determinate circostanze! Per ridurre il rischio di lesioni gravi o mortali, i portatori di tali dispositivi medici devono consultare il proprio medico e il produttore del dispositivo medico impiantato prima di utilizzare il prodotto!

3.9. Comportamento in caso di emergenza

Familiarizzarsi con l'uso di questo prodotto utilizzando le presenti istruzioni per l'uso. Memorizzare le avvertenze di sicurezza e attenersi ad esse strettamente. Ciò consente di evitare rischi e pericoli.

- a. **Durante l'uso di questo prodotto prestare sempre attenzione in modo da riconoscere i pericoli e agire tempestivamente.** Un intervento tempestivo può prevenire gravi lesioni e danni alle cose.

4. Contenuto della confezione

- 1 Mini sega circolare
- 1 Lama HSS
- 1 Lama TCT
- 1 Disco diamantato
- 1 Guida parallela
- 1 Tubo di aspirazione della polvere
- 2 Chiavi a brugola
- 2 Morsetti
- 3 Binari
- 1 Istruzioni per l'uso

5. La messa in produzione



AVVERTIMENTO!!

Il prodotto e i materiali di imballaggio non sono giocattoli per bambini! Non lasciare che i bambini giochino con sacchetti di plastica, pellicole e piccole parti! Le piccole parti potrebbero essere ingerite con conseguente rischio di soffocamento!

5.1. Disimballaggio

1. Disimballare tutte le parti e collocarle su una superficie di appoggio piana e stabile.
2. Rimuovere il materiale di imballaggio e i dispositivi di sicurezza/lo staffaggio di sicurezza per il trasporto (se presenti).
3. Assicurarsi che la fornitura sia completa e non presenti eventuali danni. Rivolgersi al rivenditore presso il quale è stato acquistato questo prodotto se si dovesse accertare che delle parti sono mancanti o difettose. Non utilizzare il prodotto prima di aver integrato le parti mancanti o sostituito le parti difettose. L'uso di un prodotto incompleto o danneggiato provoca lesioni personali e danni materiali.
4. Assicurarsi di avere gli accessori e gli utensili necessari per la messa in funzione e l'uso. Ciò include adeguati dispositivi di protezione individuale.

5.2. Montaggio e sostituzione delle lame della sega



AVVERTIMENTO!

Pericolo di lesioni!

L'inserimento e la sostituzione impropri dell'utensile a innesto può provocare lesioni.

1. Prima di eseguire qualsiasi lavoro sul prodotto, staccare la spina dalla presa di corrente.
2. Non utilizzare utensili a innesto danneggiati o se presentano incrinature e fessure. Controllare la presenza di danni sull'utensile a innesto prima dell'inserimento.
3. Non usare flange/dadi della flangia il cui diametro è più grande o più piccolo del foro nell'utensile a innesto.
4. Utilizzare esclusivamente utensili a innesto che siano dello stesso tipo di quello fornito con il prodotto. Farsi consigliare da un rivenditore specializzato.
5. Allentare il limitatore della profondità di taglio (7).
6. Tenere premuto l'arresto del mandrino (16) e ruotare il mandrino (9) finché non si innesta in posizione.

7. Svitare la vite d'arresto **(21a)** con la chiave esalobata **(11)** ruotando in senso orario e rimuovere la flangia di serraggio **(10)**. Non rimuovere la flangia di supporto **(8)** dal mandrino
8. Premere il tasto di sblocco della calotta di protezione **(3)** e tenerlo in posizione.
9. Aprire completamente la calotta di protezione **(14)**, tenerla in posizione e rilasciare il tasto di sblocco della calotta di protezione **(3)**.
10. Scegliere un utensile a innesto adatto **(23, 24, 24)** per il materiale da lavorare.
11. Montare l'utensile a innesto. Assicurarsi che il senso di rotazione dell'utensile a innesto sia corretto (vedere la freccia fulmine sul corpo del dispositivo). Richiudere quindi la calotta di protezione **(14)**.
12. Riposizionare la flangia di serraggio **(10)** e la vite d'arresto **(11)** nel mandrino. Avvitare a fondo la vite d'arresto usando la chiave esalobata **(21a)** e ruotando in senso antiorario
13. Controllare che l'utensile a innesto sia montato correttamente, che le parti mobili abbiano un movimento scorrevole e la vite d'arresto sia serrata.

Prima di lavorare con il prodotto, dopo la sostituzione/l'inserimento di un utensile a innesto lasciarlo funzionare a vuoto per almeno un minuto, in modo da assicurarsi che l'utensile a innesto sia inserito correttamente.

5.3. Montaggio della guida parallela

Non utilizzare la guida parallela quando la larghezza di taglio del pezzo è inferiore a 5 mm.

Fissare la guida parallela dal lato sinistro per eseguire il taglio parallelo lungo i bordi dritti del pezzo da lavorare.

1. Allentare la vite di bloccaggio **(13a)** girando in senso antiorario.
2. Far scorrere la guida parallela **(13)** attraverso le guide di arresto.
3. Regolare la guida parallela finché non sarà indicata sulla scala graduata **(13b)** la larghezza desiderata.

4. Serrare la vite di bloccaggio **(13a)** girando in senso orario per fissare la guida parallela.

5.4. Collegamento dell'aspirazione della polvere



AVVERTIMENTO!

Piccolo di lesioni!

Quando si lavora per es. vernice contenente piombo o alcuni tipi di legno possono svilupparsi polveri nocive/tossiche. Queste costituiscono un pericolo sia per l'utilizzatore sia per le persone nelle vicinanze.

- Se si tagliano materiali che producono polveri nocive, utilizzare sempre un sistema di aspirazione. Questo vale anche per legni duri, pannelli in MDF e ceramiche.
- Proteggersi con un adeguato dispositivo di protezione individuale e tenere le altre persone lontane dalla zona di lavoro.



AVVISO!

Piccolo di danneggiamento!

L'uso di un aspirapolvere non adatto per l'uso con utensili elettrici può danneggiare l'aspirapolvere.

- Assicurarsi che l'aspirapolvere sia adatto per l'uso con un utensile elettrico.

L'aspirazione della polvere è particolarmente utile in caso di molti tagli effettuati in sequenza. In tal modo, non sarà più necessario fare frequenti pause per pulire il prodotto e il posto di lavoro. Il collegamento di un aspirapolvere permette un'aspirazione ottimale della polvere e dei trucioli dal pezzo in lavorazione. In tal modo, si protegge non solo il prodotto ma soprattutto la salute dell'utilizzatore. Mantenere l'area di lavoro pulita e sicura. La maggior parte degli aspiratori a secco per uso domestico è adatta per l'aspirazione della polvere.

1. Collegare il tubo di aspirazione **(20)** all'attacco di aspirazione polvere **(15)** (vedi **Fig. E**).
2. Collegare un adeguato dispositivo di aspirazione della polvere (per es. aspirapolvere).

5.5. Regolazione della profondità di taglio

1. Allentare il limitatore della profondità di taglio **(17)**.
2. Impostare la profondità di taglio in millimetri in base alla scala graduata per profondità di taglio **(7)** e fissare nuovamente il limitatore della profondità di taglio.

Per legno e materiale plastico, si deve scegliere una profondità di taglio leggermente inferiore allo spessore del materiale.

Per una migliore qualità del taglio, è possibile utilizzare una base in legno. La base in legno, tuttavia, verrà danneggiata durante il taglio.

5.6. Utilizzare il laser

Con la guida del fascio laser, viene garantito un taglio diritto. È possibile tagliare lungo una linea tracciata o puntare il raggio laser su un punto fisso sul pezzo da lavorare e quindi tagliare.

Prima di utilizzare il laser, è necessario rimuovere la piastrina isolante.

1. Rimuovere la piastrina isolante.
2. Per accendere il laser **(18)**, premere l'interruttore di accensione/spegnimento per laser **(1)**.
3. Per spegnere il laser, premere nuovamente l'interruttore di accensione/spegnimento del laser.

6. Utilizzo

6.1. Accensione/spegnimento

Prima di ogni utilizzo, assicurarsi che il prodotto sia completamente e correttamente assemblato.

1. Inserire la spina in una presa di corrente a norma **(3)**.
2. Per accendere il prodotto, premere l'interruttore di accensione/spegnimento **(2)**.
3. Per spegnere il prodotto, lasciare l'interruttore di accensione/spegnimento.

6.2. Esecuzione di tagli



AVVERTIMENTO!
Pericolo di lesioni!

Un uso improprio o uno stato difettoso del prodotto possono causare gravi lesioni durante l'utilizzo.

1. Indossare degli occhiali di sicurezza.
2. Prima del lavoro e con spina disinserita, assicurarsi che la calotta di protezione, la vite d'arresto e la funzione di regolazione funzionino correttamente e siano impostati.
3. Durante il funzionamento verificare che la calotta di protezione non sia inceppata e ritorni dopo ogni operazione in posizione di partenza.
4. Non esercitare alcuna pressione laterale sul pezzo da lavorare durante il lavoro.



AVVERTIMENTO!
Pericolo di lesioni!

Un uso improprio del pezzo da lavorare può portare a scivolamenti durante il lavoro e causare gravi lesioni.

1. Fissarlo con dei piccoli pezzi di legno prima di iniziare la lavorazione.
2. Non tenere mai i pezzi di piccole dimensioni con le mani.
3. Eseguire sempre un taglio di prova su un pezzo residuo.
4. Regolare la profondità di taglio (vedi capitolo "Regolare la profondità di taglio").
5. Tenere saldamente il prodotto con entrambe le mani sulle impugnature **(14)**.
6. Accendere il prodotto e lasciare che l'utensile a innesto raggiunga la massima velocità.
7. Posizionare la piastra di base **(12)** fino al segno sul pezzo da lavorare. La piastra di base deve sempre essere in piano sul pezzo da lavorare. Il pezzo di scarto deve trovarsi sul lato sinistro del prodotto in modo che la parte larga della piastra di base poggi interamente sul pezzo da lavorare.
8. Premere il tasto di sblocco della calotta di protezione **(3)** e far penetrare l'utensile a innesto lentamente nel pezzo da lavorare.

9. Spingere il prodotto in avanti sul pezzo da lavorare. Non tirare mai il prodotto all'indietro sul pezzo da lavorare.
10. Durante il taglio, esercitare solo una leggera pressione (avanzamento lento) sul prodotto. Spingere il prodotto leggermente in avanti e in modo uniforme.
11. Quando si raggiunge la fine del taglio, spegnere il prodotto, lasciare che l'utensile a innesto si arresti completamente e quindi estrarre l'utensile a innesto dal pezzo in lavorazione.
5. Far penetrare l'utensile a innesto lentamente esercitando una leggera pressione.
6. Spingere il prodotto in avanti sul pezzo da lavorare. Non tirare mai il prodotto all'indietro sul pezzo da lavorare.
7. Quando si raggiunge la fine del taglio, spegnere il prodotto, lasciare che l'utensile a innesto si arresti completamente e quindi estrarre l'utensile a innesto dal pezzo in lavorazione.

Controllo della calotta di protezione

1. Allentare il limitatore della profondità di taglio (7).
2. Premere il tasto di sblocco della calotta di protezione (3) e tenerlo in posizione.
3. La calotta di protezione (14) deve potersi muovere in modo scorrevole e deve tornare nella posizione iniziale non appena si rilascia la piastra di base (12).

Esecuzione di tagli rettilinei

È possibile seguire una linea ausiliaria tracciata sul pezzo da lavorare usando le guide per la linea di taglio, montate davanti e dietro alla piastra di base (12).

Per tagli molto precisi, si deve determinare lo scostamento del taglio rispetto alla linea ausiliaria tracciata eseguendo un taglio di prova. Lo scostamento dalla linea ausiliaria indica come deve essere tracciata una nuova linea ausiliaria per compensare lo scostamento del taglio ed eseguire quindi un taglio preciso.

Eseguire tagli a tuffo

1. Assicurarsi che il materiale da tagliare non sia troppo duro per un taglio a tuffo.
2. Alcuni materiali molto duri non sono adatti per eseguire tagli a tuffo.
3. Posizionare la piastra di base (12) sul pezzo da lavorare. Assicurarsi che la guida per la linea di taglio posteriore si trovi all'altezza della sezione di taglio.
4. Accendere il prodotto e lasciare che l'utensile a innesto raggiunga la massima velocità.

Esecuzione di tagli paralleli

1. Fissare la guida parallela (12) al prodotto come descritto sopra e regolarla sulla larghezza desiderata.
2. Accendere il prodotto. Attendere finché non avrà raggiunto la sua massima velocità prima di introdurre la lama nel pezzo da lavorare.
3. Posizionare il prodotto sul pezzo da lavorare e condurlo in parallelo lungo il bordo del pezzo.

Taglio di pezzi di grandi dimensioni

1. Per lavorare pezzi di grandi dimensioni o bordi dritti e lunghi, attenersi alla seguente procedura:
2. Usando dei morsetti a vite, fissare sul pezzo da lavorare un listello come battuta di fine corsa ausiliaria.
3. Durante il taglio passare lungo il lato sinistro della piastra di base (12) sulla recinzione ausiliaria.

Tagliare le piastrelle

- Al fine di facilitare il lavoro ed evitare graffi, portare il nastro adesivo o il nastro isolante sulla piastrina.

6.3. Dopo l'utilizzo

1. Spegnere il prodotto o il laser e lasciare che l'utensile a innesto si arresti completamente.
2. Staccare la spina dalla presa di corrente.
3. Attendere che il prodotto si sia raffreddato completamente.
4. Rimuovere l'accessorio per l'aspirazione della polvere e l'utensile a innesto dal prodotto.
5. Pulire il prodotto.

7. Pulizia e cura



AVVERTIMENTO! Pericolo di lesioni!

Spegnere il prodotto, scollegarlo dalla rete elettrica e lasciar raffreddare il prodotto prima di eseguire lavori di ispezione, manutenzione o pulizia!

1. Mantenere sempre il prodotto pulito, asciutto e privo di olio o grasso lubrificante. Rimuovere la polvere dopo ogni uso e prima dell'immagazzinamento.
2. Una pulizia ordinaria regolare aiuta a garantire l'uso sicuro e prolunga la durata di vita del prodotto.
3. Prima di ogni uso, controllare che il prodotto non abbia parti usurate e difettose. Non utilizzarlo se si rilevano parti difettose o usurate.
4. Assicurarsi che nessun liquido possa penetrare all'interno del prodotto.
5. Pulire il prodotto con un panno asciutto. Per pulire punti difficilmente accessibili, utilizzare una spazzola.
6. In particolare, rimuovere lo sporco e la polvere dalle aperture d'aerazione utilizzando un panno e una spazzola.
7. Rimuovere la polvere ostinata ricorrendo all'aria compressa (max. 3 bar).



AVVERTIMENTO! Pericolo di danneggiamento!

Per pulire il prodotto, non utilizzare detergenti chimici, alcalini, abrasivi o altri detergenti aggressivi o disinfettanti, poiché questi potrebbero danneggiare le superfici.

Manutenzione

- Prima e dopo ogni uso, controllare che il prodotto e gli accessori (per es. utensili a innesto) non presentino tracce di usura e danni.
- Se necessario, sostituirli come descritto nelle presenti istruzioni per l'uso. Osservare i requisiti tecnici (vedi "Dati tecnici").

Sostituzione delle batterie

Se il laser smette di funzionare, le batterie devono essere sostituite.

1. Allentare le vite e rimuovere il coperchio del vano batteria (19).

2. Rimuovere le batterie.
3. Ora inserisci le nuove batterie. Assicurati che la polarità sia corretta.
4. Riposizionare il coperchio del vano batteria sul vano batteria e serrare la vite.
5. Non smaltire mai le batterie vecchie o scariche tra i rifiuti domestici; consegnarli invece presso appositi punti di raccolta (vedi capitolo "Smaltimento").

Riparazioni

All'interno del prodotto non sono presenti parti che possano essere riparate dall'utilizzatore. Per far controllare il prodotto e farlo riparare, rivolgersi a un professionista qualificato.

Ordinazione di pezzi di ricambio



AVVERTIMENTO!

Far riparare il proprio prodotto presso il centro di assistenza o da un elettricista qualificato e solo utilizzando pezzi di ricambio originali. Così è garantito che la sicurezza del prodotto rimanga inalterata.

Far sostituire sempre la spina o il cavo di alimentazione dal rispettivo produttore o dal suo servizio di assistenza post-vendita. Così è garantito che la sicurezza del prodotto rimanga inalterata. I pezzi di ricambio possono essere ordinati presso il servizio di assistenza clienti con le seguenti informazioni:

- tipo/modello del prodotto;
- numero articolo del prodotto.

8. Immagazzinamento

1. Spegnere la sega e rimuovere la batteria
2. Pulisci la sega come descritto sopra.
3. Conservare la sega e gli accessori in un luogo buio, asciutto, al riparo dal gelo e ben ventilato.
4. Conservare sempre la motosega in un luogo inaccessibile ai bambini. La temperatura di conservazione ideale è compresa tra 10°C e 30°C.
5. Si consiglia di conservare la motosega nella sua confezione originale o di coprirla con un telo idoneo per proteggerla dalla polvere.

9. Trasporto

1. Spegnere la sega e rimuovere la batteria
2. Fissare eventuali dispositivi di sicurezza per il trasporto, se applicabile.
3. Trasportare sempre la motosega per le impugnature.
4. Proteggere la motosega da urti e forti vibrazioni, che si verificano soprattutto durante il trasporto su veicoli.
5. Assicurare la sega contro lo scivolamento e il ribaltamento.

10. Malfunzionamenti e riparazioni



AVVERTIMENTO!

Effettuare solo i lavori descritti in queste istruzioni per l'uso! Tutti gli altri lavori di ispezione, manutenzione e riparazione devono essere eseguiti da un centro di assistenza post-vendita autorizzato o da uno specialista parimenti qualificato!

Supposti malfunzionamenti, guasti o danni sono spesso dovuti a cause che possono essere risolte dall'utilizzatore stesso. Pertanto, prima di rivolgersi ad uno specialista, controllare il prodotto sulla base della tabella sottostante. Nella maggior parte dei casi, i guasti possono essere eliminati in breve tempo.

11. Dati tecnici

Tensione/frequenza nominale: 18 V~

Classe di protezione: III

Regime minimo n_0 /
velocità nominale n : 3150 min⁻¹

Profondità di taglio: n_{max} : 28 mm

Peso: ca. 1,7 kg

TCT la lama della sega

Misure: \emptyset 89 × \emptyset 10 × 1,8 mm

Numero di denti/segmenti: 24 T

Materiale: Legna

Max. velocità ammissibile n_{max} : 10.000 min⁻¹

HSS la lama della sega

Misure: \emptyset 89 × \emptyset 10 × 1,6 mm

Numero di denti/segmenti: 44 T

Materiale: Legna, sintetico

Max. velocità ammissibile n_{max} : 10.000 min⁻¹

Disco diamantato

Misure: \emptyset 89 × \emptyset 10 × 1,7 mm

Materiale:

. . . piastrelle, marmo, granito, calcestruzzo

Max. velocità ammissibile n_{max} : 17.100 min⁻¹

Massima velocità di lavoro: 80 m/s

Laser

Classe: 2

Norma: EN 60825-1:2014

Lunghezza d'onda λ : 650 nm

Energia di uscita P_0 : \leq 1 mW

Batteria: 2 × 1,5 V⁺, Li-Ion, LR44

12. Informazione relativa a rumore e vibrazioni



AVVERTIMENTO!

Indossare una protezione dell'udito!

Attenzione!

Il livello di vibrazioni varia in base all'utilizzo dell'utensile elettrico e in alcuni casi può essere superiore al valore indicato in queste istruzioni.

La sollecitazione da vibrazioni potrebbe essere sottovalutata se si utilizza l'utensile elettrico regolarmente in tal modo. Cercare di tenere più bassa possibile la sollecitazione da vibrazioni. Accorgimenti per ridurre la sollecitazione da vibrazioni sono per esempio l'indossare guanti da lavoro durante l'utilizzo dell'utensile e la limitazione del tempo di utilizzo. In tale contesto, si devono tenere presenti tutte le fasi del ciclo di lavoro (per esempio tempi in cui l'utensile elettrico è spento e tempi in cui è acceso ma senza l'applicazione di alcuna sollecitazione).

Il livello di vibrazione specificato in queste istruzioni è stato misurato secondo un metodo di misura fissato nella norma EN 62841 e può essere utilizzato per il confronto dei dispositivi. Il valore di emissione vibratoria indicato può essere utilizzato anche per una valutazione iniziale dell'esposizione.

Valore misurato per il rumore determinato secondo la norma EN 62841. Il livello di sonoro ponderato A dell'utensile elettrico è tipicamente di:

Emissione di rumorePicco di pressione sonora L_{pA} : 85 dB(A)Livello di potenza sonora L_{WA} : 96 dB(A)

Incertezza K: 3 dB(A)

Valori di vibrazioneQuando si taglia il legno: 4,78 m/s²Incertezza K: 1,5 m/s²Quando si taglia il metallo: 3,95 m/s²Incertezza K: 1,5 m/s²**Riduzione delle vibrazioni e del rumore**

Limitare il periodo di utilizzo, utilizzare modalità di lavoro a basso rumore e vibrazioni e indossare i dispositivi di protezione individuale per ridurre l'impatto delle vibrazioni e del rumore.

Adottare le seguenti misure per ridurre i rischi causati da vibrazioni e rumore:

1. Utilizzare il prodotto solo in conformità alla sua destinazione d'uso e come descritto in queste istruzioni per l'uso.
2. Assicurarsi che il prodotto sia conservato e sottoposto a manutenzione correttamente.
3. Utilizzare le punte di questo prodotto adatte e assicurarsi che queste siano prive di difetti.
4. Sorreggere il prodotto in modo sicuro dalle maniglie/superfici di presa.
5. Eseguire la manutenzione sul prodotto come descritto nelle presenti istruzioni e garantire un'adeguata lubrificazione (se applicabile).
6. Programmare il ciclo di lavoro in modo che l'uso di prodotti con un valore di vibrazioni elevato sia distribuito su un periodo di tempo più lungo.

13. Smaltimento**Non smaltire gli apparecchi dismessi nei rifiuti domestici!**

Questo simbolo indica che il prodotto non deve essere smaltito con i rifiuti domestici in conformità alla direttiva sui rifiuti di apparecchiature elettriche ed elettroniche (2012/19/UE) e alle leggi nazionali. Il prodotto deve essere consegnato a un punto di raccolta. Per esempio, questo può essere restituito all'acquisto di un nuovo prodotto simile o consegnato a un centro di raccolta autorizzato per il riciclaggio di apparecchiature elettriche ed elettroniche. Un uso improprio dei rifiuti può avere effetti negativi sull'ambiente e sulla salute umana, a causa delle sostanze potenzialmente pericolose che sono spesso contenute nelle apparecchiature elettriche ed elettroniche. Il corretto smaltimento di questo prodotto contribuirà a un utilizzo efficace delle risorse naturali. Per informazioni sulla raccolta e sul riciclaggio, contattare l'ufficio comunale, il responsabile dei rifiuti, un ente autorizzato per lo smaltimento di apparecchiature elettriche ed elettroniche o l'impianto di smaltimento rifiuti.

**Le batterie e batterie ricaricabili non devono essere smaltite con i rifiuti domestici!**

Il consumatore è obbligato per legge a smaltire tutte le batterie o batterie ricaricabili, indipendentemente dal fatto che contengano o meno sostanze dannose*, presso un centro di raccolta del proprio comune/quartiere o presso un negozio, in modo che possano essere smaltite in maniera ecosostenibile.

*contrassegnate da: Cd = cadmio, Hg = mercurio, Pb = piombo

14. Dichiarazione di conformità CE

Noi sottoscritti, **Batavia B.V., Wethouder Wassebaliestraat 6d, NL-7951 SN Staphorst**, dichiara, sotto la sua piena responsabilità, che la **mini sega circolare**, modello **BT-CCS004, articolo n. 7064048** soddisfa i requisiti essenziali definiti nella Direttiva europea sulla **Compatibilità Elettromagnetica 2014/30/UE (CEM)**, la **Direttiva 2014/35/CE (Direttiva Bassa Tensione)**, la **Direttiva 2011/65/UE (RoHS)** e relativi emendamenti. Per la valutazione di conformità, sono stati consultati

EN62841-1:2015+AC:15

EN62841-2-5:2014

EN60745-1:2009+A11:13

EN60745-2-22:2011+A11:13

AfPS GS 2019:01PAK

EN55014-1:2017+A11:2020

EN55014-2:2015

Staphorst, 18 Maggio 2022



Documentazione tecnica conservata da:

Meino Seinen, Batavia B.V.,

Weth. Wassebaliestraat 6d,

7951 SN Staphorst, Paesi Bassi

Il prodotto e le istruzioni per l'uso sono soggette a modifiche. I dati tecnici sono soggetti a modifiche senza preavviso.

BATAVIA

2 YEAR WARRANTY

This product has got a 2 year warranty

Dear Client, if for any reason this product is not working, please ensure you contact our Client Service Centre. Ensure you have your original receipt of purchase. This warranty covers all defects in workmanship or materials in this Batavia product for a two year period from the date of purchase. The warranty does not cover any malfunction, or defect resulting from misuse, neglect, alteration, or repair.

Dieses Produkt hat 2 Jahre Garantie

Sehr geehrter Kunde, unsere Produkte unterliegen einer strengen Qualitätskontrolle. Sollte dieses Gerät nicht einwandfrei sein, so wenden Sie sich bitte immer zuerst an unseren Kunden-Service. Bitte bewahren Sie unbedingt den Kaufbeleg auf. Die Garantieleistung gilt nur für Material-oder Fabrikationsfehler. Ausgeschlossen sind Mängel die durch häufigen Gebrauch, missbräuchlicher und unsachgemäßer Behandlung oder Gewalteinwirkung verursacht worden sind.

Ce produit a 2 ans de garantie

Cher client, Si pour une raison quelconque, ce produit ne fonctionne pas, veuillez contacter notre Centre de service après-vente. Conservez le bon d'achat original. Cette garantie couvre tous les défauts de matériau et de main d'œuvre constatés sur ce produit Batavia pendant une période de deux ans à compter de la date d'achat. Les défauts de fonctionnement et autres résultant d'abus ou de mauvais emploi, de négligence, de modifications ou réparations non autorisées sont exclus de la garantie.

Dit product heeft 2 jaar garantie

Geachte klant, onze producten ondergaan een streng kwaliteitscontrole proces. Wanneer dit product niet correct functioneert, wend u zich alstublieft altijd eerst tot onze klantenservice. Bewaar altijd uw aankoopbewijs. De garantieservice is alleen van toepassing op materiaal- of productiefouten. Uitgesloten zijn gebreken veroorzaakt door intensief gebruik, misbruik en incorrecte behandeling of extern geweld.

Deutschland – Kundenservice – Montag bis Freitag von 9 bis 17 Uhr

 **01805 937 832***

**Other European countries – Customer Services /
Autres pays d'Europe – Service clientèle /
Overige landen Europa – Klantenservice**

Monday till Friday from 8 am until 4 pm / Lundi jusqu'à Vendredi
de 9 – 17 heure / Maandag t/m vrijdag van 9 tot 17 uur

 **00800 664 774 00**



*Nur €0,14 /Minute aus dem dt. Festnetz,
max. €0,42/Minute aus den Mobilfunknetzen

Model: BT-CCS004
Item-No.: 7064048
www.bataviapower.com
info@batavia.eu

7064048/0