



KEMPER
G R O U P

IT – ISTRUZIONI PER IL MONTAGGIO, L'USO E LA MANUTENZIONE
FR – NOTICE DE MONTAGE ET D'UTILISATION ET L'ENTRETIEN
GB – INSTRUCTIONS FOR THE ASSEMBY, THE USE AND THE MAINTENANCE
DE – ANLEITUNG FÜR DIE MONTAGE, DIE VERWENDUNG UND WARTUNG
ES – INSTRUCCIONES PARA EL MONTAJE, EL USO Y EL MANTENIMIENTO
PT – INSTRUÇÕES PARA A MONTAGEM, USO E MANUTENÇÃO
SE – ANVISNINGAR FÖR MONTERING, ANVÄNDNING OCH UNDERHÅLL
NO – INSTRUKSJONER FOR MONTERING, BRUK OG VEDLIKEHOLD
DK – MONTERINGSVEJLEDNING, DRIFT OG VEDLIGEHOLDELSE
FI – ASENNUS-, KÄYTTÖ- JA HUOLTO-OHJEET
CZ – NÁVOD NA MONTÁŽ, POUŽITÍ A ÚDŽBU
NL – GEBRUIKSAANWIJZING VOOR INSTALLATIE GEBRUIK EN ONDERHOUD
PL – INSTRUKCJE DOTYCZĄCE MONTAŻU, UŻYCIA I KONSERWACJI
GR – ΟΔΗΓΙΕΣ ΓΙΑ ΤΗ ΣΥΝΑΡΜΟΛΟΓΗΣΗ, ΤΗ ΧΡΗΣΗ ΚΑΙ ΤΗ ΣΥΝΤΗΡΗΣΗ
RU – ИНСТРУКЦИЯ ПО СБОРКЕ, ИСПОЛЬЗОВАНИЮ И ОБСЛУЖИВАНИЮ
EE – PAIGALDUS-, KASUTUS- JA HOOLDUSJUHEND
SI – NAVODILA ZA SESTAVLJANJE, UPORABO IN VZDRŽEVANJE
LT – SURINKIMO, NAUDOJIMOSI IR PRIEŽIŪROS INSTRUKCIJA
LV – SALIKŠANAS, LIETOŠANAS UN APKOPES INSTRUKCIJA
RO – INSTRUȚIUNI PENTRU MONTAJ, UTILIZARE ȘI ÎNTREȚINERE
SK – NÁVOD NA MONTÁŽ, POUŽITIE A ÚDŽBU
HU – ÚTMUTATÓ AZ ÖSSZESZERELÉSHEZ, HASZNÁLATHOZ ÉS A KARBANTARTÁSHOZ
TR – MONTAJ, KULLANIM VE BAKIM BİLGİLERİ
HR – UPUTE ZA SASTAVLJANJE, UPORABU I ODRŽAVANJE
BG – ИНСТРУКЦИИ ЗА МОНТАЖ, УПОТРЕБА И ПОДДРЪЖКА

**ART. 104987SS
SMART**



CE 1312

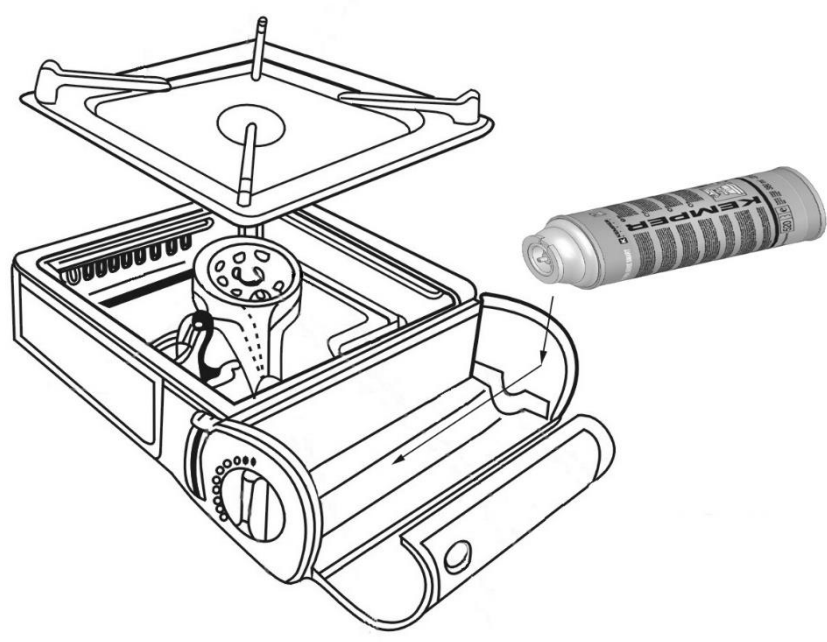
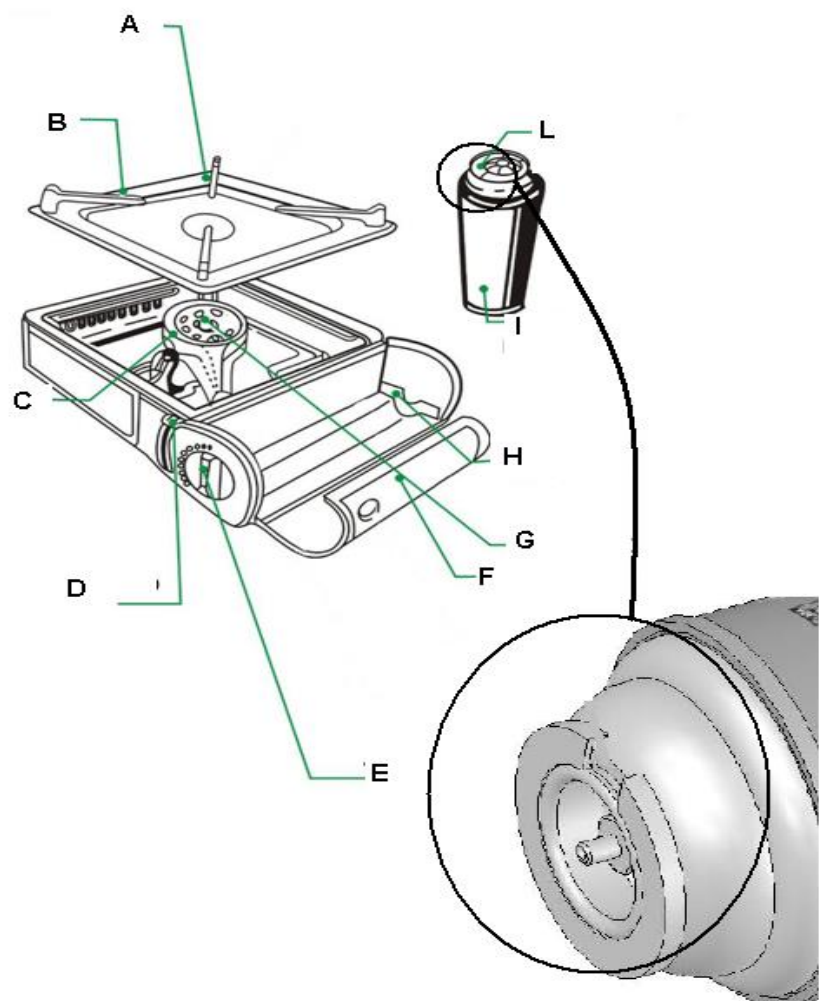



	IT	FR	GB	DE	ES	PT
A	Supporto poggiapentola	Grille de cuisson	Pot holder	Topfaufliieger	Soporte parilla	Suporte resto Pot
B	Piastra poggiapentola	Support de cuisson	Pot holder plate	Topfhalter	Pata parilla	Ela repouza placa Pot
C	Piezo	Piezo	Piezo	Piezo	Piezo	Peso
D	Leva collegamento cartuccia	Levier connexion cartouche	Cartridge connecting lever	Hebel	Planca connexion cartucho	Alavanca de ligação do cartucho
E	Volantino rubinetto	Bouton de réglage	Gas valve knob	Gasventilknopf	Mando grifo	Botão válvula de gás
F	Coperchio vano portacartuccia	Couvercle du logement cartouche	Cartridge holder lid	Kappe des Kartuschenhalters	Tapa alojamiento cartucho	Tampa alojamento cartucho
G	Brucciatore	Bruleur	Burner	Brenner	Quemador	Queimador
H	Vano portacartuccia	Logement cartouche	Cartridge holder slot	Kartuschenhalter	Alojamiento cartucho	Alojamento cartucho
I	Cartuccia	Cartouche	Cartridge	Kartusche	Cartucho	Cartucho
L	Intaglio per inserimento cartuccia	Ouverture pour insertion cartouche	Notch for inserting cartridge	Kerbe für Kartuscheneinfüg erichtung	Tallado para poner el cartucho	Corte para colocar cartucho

	SE	NO	DK	FI	CZ	NL	PL
A	Grytlapp	Plate under kjeleholder	Gryde holdere	Kattilankannatinlevy	Plotýnka	Pannen steunen	Podstawa płyty palnikowej
B	Grytunderlag	Kjele holder	Plade for grydeholdere	Kattilankannatin	Držák varné nádoby	Pannen steun plaat	Płyta palnikowa
C	Piezo	Piezo	Piezo tænding	Piezo	Piezo	Piezo	Zapłon piezoelektryczny
D	Patronanslutningsspak	Gass tilkoblings bryter	Håndtag	Kaasusäiliön kytkentävipu	Páčky pro uchycení a napojení plynové náplně	Verbindings hendel voor het gaspatroon	Dźwignia otwierająca siedzisko naboju
E	Gasventilsv red	Gass kran	Regulerings knap	Kaasunsäätönuppi	Knoflík pro regulaci plynu	Gasknop	Pokrętło kurka
F	Patronhållar lock	Deksel over gassbeholder	Låg for gasbeholder	Kaasusäiliötilan kansi	Víko držáku plynové náplně	Deksel gas patroon houder	Pokrywa siedziska naboju gazowego
G	Brännare	Brenner	Brænder	Poltin	Hořák	Brander	Palnik
H	Patronhållar plats	Feste for gassbeholder	Rum for gasflaske	Kaasusäiliötila	Zásobník plynové nýplně	Gaspatroon n houder	Siedzisko naboju gazowego
I	Patron	Gassbeholder	Gardåse	Kaasusäiliö	Plynová náplň	Gaspatroon	Nabój gazowy
L	Hål för patroninföring	Gassbeholder sikkerhets tapp	Slids for gasdåse	Kaasusäiliön asenuslovi	Bezpečnostní výřez plynové náplně	Inkeeping voor het inbrengen gaspatroon	Nacięcie do założenia naboju gazowego



	GR	RU	EE	SI	LT	LV
A	Βασή στηριξης κατσαρολας	держатель дна кастрюли	Küpsetusrest	Podpora pot sloni	Puodo laikiklio lėkštė	Katlu balsts
B	Πλακα στηριξης κατσαρολας	держатель кастрюли	Küpsetusresti plaat	Plošča temelji pot	Puodo laikiklis	Katlu balsta plāksne
C	Πιεζοηλεκτρικη αναφλεξη	пъезоподжиг	Piezo-süüteseade	Piezo	Piezo	Pjezo
D	Μοχλος συνδεσης φιαλης	рычаг присоединения баллона	Gaasiballooni ühendushoob	Ročica kartuša povezave	Dujų balionėlio prijungimo svirtis	Kasetnes savienojuma svira
E	Στροφιγγα	переключатель газового клапана	Gaasiventili nupp	Letak faucet	Dujų vožtuvo rankenėlė	Gāzes vārsta poga
F	Καλυμμα θεσης φιαλης	крышка держателя картриджа	Gaasiballooni hoidja kaas	Pokrov predala kartuše	Dujų balionėlio laikiklio dangtis	Kasetnes turētāja vāks
G	Καυστηρας	горелка	Põleti	Gorilnik	Degiklis	Deglis
H	Θεση φιαλης	держатель картриджа	Gaasiballooni hoidja pesa	Kartuša vratca	Dujų balionėlio laikiklio lizdas	Kasetnes turētāja sprauga
I	Φιαλη	картридж	Gaasiballoon	Kartuša	Dujų balionėlis	Kasetne
L	Εγκοπη για εισαγωγη φιαλης	паз для безопасной остановки картриджа	Ava gaasiballooni sisestamiseks	Vstavljanje vložek za Rezbarija	Dujų balionėlio saugaus sustabdymo plyšys	Atvere kasetnes ievietošanai

	RO	SK	HU	TR	HR	BG
A	Suport sprijin oală	Držiak hrncov	Edénytartó	Tencere yaslama desteği	Držac posude	Стойка за съда
B	Placă sprijin oală	Pot držiak doska	Edénytartó tálca	Tencere yaslama plakasi	Ploča držača posude	Плоча за съда
C	Aprindere piezoelectrică	Piezo	Piezo	Piezo	Upaljač iskre	Пиезо
D	Manetă conectare cartuş	Hlavicové spojovacie páky	Patron csatlakoztató kar	Kartuş bađlantı kolu	Ručica za spajanje patrone	Лост за свързване на флакона
E	Rotiřă robinet	Gombík plynového ventilu	Gázszelep szabályozó	Vana Çarki	Gumb ventila plina	Въртящо се копче-вентил
F	Capac compartiment portcartuş	Cartridge veko držiak	Patron tartó fedele	Kartuş taşıyıcı yuvası kapađı	Poklopac držača patrone	Капак на мястото за флакона
G	Arzător	Horák	Égő	Brülör	Plamenik	Горелка
H	Compartiment Portcartuş	Držiak zásobníka slot	Patron tartó vájat	Kartuş taşıyıcı yuvası	Utor držača patrone	Място за флакона
I	Cartuş	Kazeta	Patron	Kartuşu	Patrona	Флакон
L	Crestătură pentru introducerea cartuş	Zárez pre vloženie kazety	Patron beillesztését mutató bemélyedés	Kartuş yerleřtirme bođazi	Otvor za umetanje patrone	Прорез за втъкване на флакона



**Informazioni tecniche – Données techniques – Technical information –
Technische Daten – Datos técnicos – Datos técnicos – Teknisk information –
Teknisk informasjon – Teknisk information – Tekniset tiedot – Technické
informace – Technische informatie – Informacje techniczne – Τεχνικές
πληροφορίες – Техническая информация – Tehnilised andmed – Tehnični
podatki – Techninė informacija – Tehniskā informācija – Informații tehnice –
Technické informácie – Technikai információ – Teknik bilgileri – Tehnički podaci
– Технически сведения**

104987SS	
Potenza – Puissance – Power – Leistung – Potencia – Potencia – Effekt – Effekt – Power – Teho – Výkon – Vermogen – Moc – Ισχύς – Мощность – Võimsus – Moč – Galia – Jauda – Putere – Výkon – Áram – Güç – Snaga – Мощность	2,20 kW
Consumo – Consommation – Consumption – Verbrauch – Consumo – Consumo – Förbrukning – Forbruk – Forbrug – Kulutus – Spotřeba – Gebruik – Zużycie – Καταναλωση – Потребление – Gaasi Kulu – Poraba – Suvartojimas – Patēriņš – Consum – Spotreba – Fogyasztás – Tüketim – Potrošnja – Потребление	160 g/h
Categoria – Catégorie – Category – Kategorie – Categoría – Categoría – Kategori – Kategori – Kategori – Luokka – Kategorie – Kategorie – Kategorija – Κατηγορία – категория – Kategorija – Kategorija – Kategorija – Kategorija – Categorie – Categorie – Categorie – Kategori – Kategorija – Категория	Pressione diretta – Pression Directe – Direct pressure – Direkt Druck – Presión Directa – Pressão direta – Direkt tryck – Direkte trykk – Direkte tryk – Suorapaine – Přímá komprese – Directe druk – Bezpośrednie ciśnienie – Απευθείας πίεση – прямого сжатия – Rõhu alln – Neposredni tlak – Tiesioginio slėgio – Tiesā spiedienā – Presiune directă – Priama kompresia – Közvetlen nyomás – Direkt basıncı – Izravni pritisak – Директно налягане
Gas – Gaz – Gas – Gas – Gas – Gás – Gas – Gass – Gas – Kaasu – Plyn – Gas – Gaz – Υγραέριο – Газ – Gaas – Plyn – Dujos – Gāze – Gaze – Plyn – Gáz – Gaz – Plyn – Газ	Butano – Butane – Butane – Butan – Butano – Butano – Butan – Butan – Butan – Butaani – Butan – Butaan – Butanu – Βουτανίου – Бутан – Butaan – Butana – Butanas – Butāns – Butan – Bután – Bután – Bütanı – Butan – Бутан
Cartucce utilizzabili – Cartouche Utilisable – Usable Cartridges – Verwendbar Kartusche – Cartuchos Utilizables – Cartuchos Utilizados – Patroner som kan användas – Patroner – Patroner Der Kan Anvendes – Käytettävät Patruunat – Použitelné Náplně – Aanbevolen gaspatronen – Dopuszczalne Naboje – Φυσιγγια Που Χρησιμοποιουνται – Баллоны – Kasutatavad Balloonid – Uporabljive Kartuše – Naudojimo Kasetės – Izmantojamie Baloni – Cartușe Utilizabile – Použité kazety – Felhasználható patrontípusok – Kullanılabilir Kartuşlar – Příkladne patrone – Газови бутилки	KEMPER – PLEIN AIR 577 Decathlon 4050185



IT

ISTRUZIONI ORIGINALI **ISTRUZIONI PER IL MONTAGGIO, L'USO E LA MANUTENZIONE**



Importante: leggere queste istruzioni d'uso attentamente per familiarizzare con l'apparecchiatura prima di connetterla alla bombola di gas. Conservare queste istruzioni per futura consultazione.

Attenzione: l'utilizzo di questa apparecchiatura produce emissioni di anidride carbonica il cui accumulo può essere pericoloso. Il prodotto deve pertanto essere utilizzato solo all'aperto o in ambienti adeguatamente ventilati al fine di permettere l'alimentazione dell'aria di combustione e per evitare la formazione di miscele con contenuto di gas incombusto. **Da utilizzare esclusivamente con cartuccia di butano KEMPER art. 577/Decathlon 4050185. È VIETATO L'USO ALL'INTERNO DI LOCALI ADIBITI AD ABITAZIONE.**
Questo apparecchio non è destinato ad essere utilizzato per attività commerciali.

AVVERTENZE SULLA SICUREZZA



1. Utilizzate l'apparecchio solo all'aperto, o eventualmente in locali sufficientemente areati, a distanza di sicurezza da qualsiasi fonte di calore, fiamma o scintilla e lontano da accumuli di sporco o materiale infiammabile.
2. Posizionare il fornello sul terreno o su pavimento e comunque sempre in orizzontale. Non posizionare mai il fornello su superfici in legno, plastica od altri materiali infiammabili.
3. Non posizionare oggetti infiammabili a meno di 1 m dal fornello, sia sopra che lateralmente.
4. Non spostare l'apparecchio durante l'uso.
5. Non eseguite nessun tipo di modifica sul vostro fornello e non smontate assolutamente l'apparecchio né i suoi componenti. I lavori di riparazione sull'apparecchio devono essere eseguiti esclusivamente da personale specializzato qualificato.
6. **Non utilizzare l'apparecchio quando la temperatura ambiente è superiore a 35°C.**
7. Controllate che l'apparecchio non presenti nessun tipo di danno. Non mettete in funzione un apparecchio danneggiato.
8. Durante l'uso chiudere sempre lo sportello del vano porta cartuccia (F).
9. Non far circolare liberamente animali domestici nelle vicinanze del fornello.
10. Non lasciare mai il fornello acceso ed incustodito.
11. **ATTENZIONE:** parti accessibili possono raggiungere temperature elevate. Tenere l'apparecchiatura fuori dalla portata dei bambini.
12. La pentola non deve coprire il coperchio della cartuccia quando si utilizza l'apparecchio.
13. **Non usare pentole con diametro maggiore di 26 cm.** Non riscaldare mai una padella vuota.
14. Non utilizzare l'apparecchio per cucinare alimenti posizionando una pentola tra due apparecchi.



15. L'apparecchio è dotato di un dispositivo di disconnessione della cartuccia in caso di sovrappressione: se la pressione del gas nella cartuccia supera il livello di sicurezza, il dispositivo disconnette la cartuccia e la leva di collegamento cartuccia ritorna in posizione "UNLOCK".
16. **Nel caso in cui il dispositivo di sicurezza sensibile alla pressione si inneschi, significa che nella cartuccia viene raggiunto un livello di pressione critica e pertanto l'apparecchio non deve essere utilizzato prima che si sia completamente raffreddato. Non bypassare il dispositivo di sicurezza sensibile alla pressione.**
17. **NON forzare mai la riaccensione senza avere raffreddato o sostituito la cartuccia.**

AVVERTENZE SULL'UTILIZZO DELLA CARTUCCIA

1. Utilizzare esclusivamente le cartucce di butano KEMPER art. 577/Decathlon 4050185. Può essere pericoloso adattare altri recipienti di gas.
2. Tutte le operazioni di montaggio e sostituzione delle cartucce devono essere effettuate in luoghi ben aerati e a debita distanza da fiamme o materiali infiammabili.
3. È vietato fumare mentre si maneggiano le cartucce.
4. Leggere attentamente le istruzioni riportate sulla cartuccia prima dell'utilizzo
5. **Rimuovere la cartuccia al termine di ogni utilizzo per evitare il surriscaldamento della stessa.**
6. Non esponete mai la cartuccia a temperature superiori ai 50°C.
7. Non tentare mai di ricaricare nuovamente la cartuccia monouso.
8. Tenete l'apparecchio sempre lontano dai bambini.
9. Evitate di respirare il gas della cartuccia o il fumo che si crea durante l'utilizzo.





10. Quando non si utilizza l'apparecchio, la cartuccia deve essere scollegata posizionando la leva di collegamento della cartuccia D su "UNLOCK".
11. Non inserire la cartuccia del gas nella parte inferiore dell'apparecchio.
IN CASO DI PERDITE DAL VOSTRO APPARECCHIO (ODORE DI GAS), PORTATELO IMMEDIATAMENTE ALL'ESTERNO, IN UN LUOGO MOLTO VENTILATO, SENZA SORGENTI INFIAMMABILI, DOVE LA PERDITA PUO ESSERE RICERCATA E ARRESTATA. SE VOLETE VERIFICARE LA TENUTA DEL VOSTRO APPARECCHIO, FATELO ALL'ESTERNO. NON RICERCARE LE PERDITE CON UNA FIAMMA, UTILIZZARE ACQUA SAPONATA.

CONTROLLO DELLE PERDITE

PRIMA DELL'UTILIZZO CONTROLLATE CHE NON VI SIANO PERDITE. Verificare le perdite del vostro apparecchio unicamente all'esterno. Non cercate la perdita con un fiammifero o fiamme, ma utilizzate acqua e sapone o un rilevatore di gas (nostro articolo Revelgas cod. 1726). Applicare la soluzione di acqua e sapone o il rilevatore di gas nelle intercapedini dell'apparecchio. Se compaiono delle bolle, significa che c'è una perdita e che occorre ripararla prima dell'uso. Qualora venga rilevata una perdita e non sia possibile ripararla, non cercate di rimediare in altro modo, ma rivolgetevi al servizio di assistenza. Non utilizzare un apparecchio che perde, che è deteriorato o che funziona male.

ISTRUZIONI PER L'USO

Accensione

1. Non utilizzare il fornello per fini diversi da quello della cottura di cibi
2. Posizionare il fornello su una superficie stabile ed orizzontale. Non affiancare due o più bruciatori.
3. Posizionare il fornello lontano da sostanze infiammabili o comunque da oggetti che risentano del calore.
4. Accertarsi che la leva di blocco della cartuccia sia in posizione "UNLOCK" e che il volantino sia nella posizione "OFF".
5. Assicurarsi della presenza e del buono stato delle guarnizioni di tenuta prima di collegare la cartuccia a gas.
6. Non utilizzate mai un apparecchio con guarnizioni danneggiate o usurate.
7. Non utilizzate mai un apparecchio che perde, deteriorato o mal funzionante.
8. Inserire la cartuccia nell'apposito vano, posizionando l'intaglio sul collo della cartuccia in corrispondenza del fermo di sicurezza.
9. Spingere verso il basso la leva collegamento cartuccia su posizione "LOCK".



ATTENZIONE: l'apparecchio è ora pronto all'uso. Il posizionamento della leva su "LOCK" presuppone l'immediata accensione del fornello in quanto il circuito del gas è pronto per l'erogazione del gas. Non lasciare l'apparecchio incustodito e senza fiamma con la leva posizionata su "LOCK".

ATTENZIONE: le aperture alla base del bruciatore forniscono aria per la combustione pertanto non devono essere mai ostruite.

ATTENZIONE: chiudere il coperchio della cartuccia prima di accendere l'apparecchio. La mancata chiusura del coperchio può causare il surriscaldamento della cartuccia.

10. Premere e ruotare completamente in senso antiorario il volantino del rubinetto sino alla posizione "ON", ove si innesterà l'accensione piezo.
11. Se l'apparecchio non si accende, riportare la manopola di comando in posizione OFF e ripetere.
12. Se dopo tre tentativi falliti, l'apparecchio non si accende, ruotare la manopola di comando in posizione "OFF" e spostare la leva della cartuccia in posizione "UNLOCK".
13. Aprire il coperchio della cartuccia e rimuovere la cartuccia, agitare la cartuccia per vedere se è vuota. Se è vuota, sostituire la cartuccia e ripetere il punto 9.
14. Regolate la fiamma secondo le vostre necessità.
15. Attenzione: l'apparecchio non è dotato di sistema di sicurezza per la chiusura automatica del gas

TERMINE LAVORO

1. Per lo spegnimento dell'apparecchio, ruotare completamente in senso orario il volantino del rubinetto sino alla posizione "OFF" e attendere fino allo spegnimento completo della fiamma prima di eseguire il passaggio successivo.
2. Riposizionare la leva collegamento cartuccia su posizione "UNLOCK" e rimuovere la cartuccia del gas dal vano portacartuccia.
3. Attendere che il fornello si sia raffreddato prima di riporlo.
4. **Quando l'apparecchio non è in uso, è obbligatorio rimuovere la cartuccia dall'apparecchio.**
5. Questo apparecchio può essere conservato all'interno solo se la cartuccia è stata staccata e tolta dall'apparecchio. Se prevedete che l'apparecchio rimanga inutilizzato per un certo periodo di tempo, riponetelo **SENZA LA CARTUCCIA** nella sua confezione originale e in un ambiente senza polvere.

ATTIVAZIONE AUTOMATICA DEL DISPOSITIVO DI SPEGNIMENTO DI SICUREZZA

Se utilizzato in aree ad alta temperatura (come la spiaggia durante l'estate o in un ambiente caldo) o in luoghi



dove esiste il rischio di surriscaldare la cartuccia, la pressione interna della cartuccia può aumentare.

Ciò attiverà il dispositivo di spegnimento automatico di sicurezza all'interno del regolatore.

1. Rimuovere la cartuccia del gas dal vano portacartuccia e farla raffreddare.
2. Premere la levetta di sicurezza rossa della valvola per resettare l'apparecchio e contemporaneamente ruotare la manopola di accensione su "ON" per rilasciare l'eventuale gas in eccesso all'interno del regolatore.
3. Dopo aver fatto raffreddare la cartuccia ed aver svuotato il circuito gas, procedere con la normale accensione.



AVVERTENZA IMPORTANTE: SE NON SI TROVA LA CAUSA DELL'ATTIVAZIONE DEL DISPOSITIVO DI SICUREZZA O SI RIPETE LA PRECEDENTE PROBLEMATIC, CONTATTARE IL SERVIZIO CLIENTI

SOSTITUZIONE DELLA CARTUCCIA

1. Assicurarsi che la cartuccia sia vuota prima di sostituirla (scuoterla per sentire il rumore prodotto dal liquido)
2. Sostituire la cartuccia all'esterno e lontano da altre persone.
3. Verificare che il rubinetto del fornello sia CHIUSO- Volantino su posizione "OFF" (rotazione oraria).
4. Controllare che la leva collegamento cartuccia sia su posizione "UNLOCK".
5. Aprire il coperchio vano portacartuccia e rimuovere la cartuccia.
6. Assicurarsi della presenza e del buono stato delle guarnizioni di tenuta nella zona di innesto della cartuccia.
7. Inserire la nuova cartuccia nell'apposito vano, posizionando l'intaglio sul collo della cartuccia in corrispondenza del fermo di sicurezza.
8. Posizionare la leva collegamento cartuccia su posizione "LOCK".

PULIZIA E CURA

Pulite il vostro apparecchio dopo OGNI UTILIZZO. Non utilizzate detergenti abrasivi o infiammabili, che potrebbero danneggiare i componenti dell'apparecchio e potrebbero causare un incendio. Pulite con una soluzione tiepida di acqua e sapone. **NON UTILIZZATE MAI DEI PRODOTTI PER LA PULIZIA DEL FORNO.**

AVVERTENZA: Tutte le operazioni di pulizia e manutenzione vanno effettuate quando l'apparecchio è freddo e dopo avere estratto la cartuccia.

MANUTENZIONE – RIPARAZIONE

Tutte le domande d'intervento dei servizi assistenza sono da formulare a KEMPER – Via Prampolini 1/Q – Lemignano di Collecchio (PR) Tel. +39 0521 957111 – Fax +39 0521 957195 – www.kempergroup.it



RISCHI RESIDUI

Una volta ultimata l'installazione dell'apparecchio, è necessario tenere in considerazione alcuni rischi residui:

Rischi residui ai sensi del Regolamento (EU) 2016/426 (allegato 1, punto 1.2):

- Sebbene l'apparecchio sia stato progettato adottando tutti i requisiti di sicurezza possibili, in caso di incendio esterno vi è la possibilità che la pressione e la temperatura interne dell'apparecchio e della bombola aumentino in modo pericoloso e incontrollabile. Utilizzare mezzi estinguenti adatti alle circostanze ed allontanarsi in modo sicuro.
- L'utilizzo di cartucce non corrette e/o di cartucce riempite con gas differente da quello indicato può produrre elevati valori di monossido di carbonio, pericoloso per la salute. Si raccomanda l'utilizzo esclusivamente con cartucce di gas butano Kemper art. 577 / Decathlon 4050185.
- Questo apparecchio può produrre monossido di carbonio. L'inalazione di monossido di carbonio, incolore ed inodore, può provocare malessere, con sintomi analoghi a quelli dell'influenza, e persino la morte se l'apparecchio viene usato in ambienti interni non ventilati.
- L'utilizzo di due o più bruciatori posizionati in serie o collocati vicino a sostanze infiammabili può provocare rischio d'incendio. Si raccomanda quindi di non affiancare i bruciatori e tenerli lontano da sostanze infiammabili o comunque da oggetti che risentano del calore.
- Al termine dell'utilizzo, sganciare sempre la cartuccia e NON lasciare la pentola calda sul fornello. Una pentola calda infatti può surriscaldare la cartuccia. **RISCHIO DI ESPLOSIONE.**
- Il fornello non ha un dispositivo di sorveglianza di fiamma. Non lasciare l'apparecchio incustodito durante l'uso. **RISCHIO D'INCENDIO.**

Il produttore non risponde di danni a cose o persone derivanti da utilizzo non corretto e non corrispondente alle presenti istruzioni. La garanzia di anni due a partire dalla data di acquisto del prodotto è valida solo nel caso in cui il prodotto non sia stato manomesso, non abbia subito danni e cadute. Il prodotto deve essere accompagnato dallo scontrino fiscale attestante la data di vendita dello stesso. In caso di danni dovuti a un non corretto utilizzo del prodotto la garanzia decade.



KEMPER
G R O U P

104987SS

FR

TRADUCTION DES INSTRUCTIONS ORIGINALES **NOTICE DE MONTAGE ET D'UTILISATION ET L'ENTRETIEN**



Important : lire attentivement la notice pour se familiariser avec l'appareil avant de le connecter à la cartouche. Conserver cette notice pour une consultation future

Attention : l'utilisation de cet appareil produit une émission de dioxyde de carbone qui peut s'accumuler et être dangereux. Le produit ne doit donc être utilisé uniquement en extérieur ou dans des endroits très aérés ou ventilés afin de permettre l'arrivée d'air pour l'alimentation de la combustion et pour éviter la formation de mélange avec du gaz non consommé. **A utiliser exclusivement avec la cartouche butane KEMPER art. 577/Decathlon 4050185. NE PAS UTILISER DANS DES LOCAUX D'HABITATION. Cet appareil n'est pas destiné à être utilisé à des fins commerciales.**

INFORMATION CONCERNANT LA SECURITE



1. Utiliser l'appareil en extérieur uniquement ou éventuellement dans des locaux suffisamment aérés et à distance de sécurité de toute source de chaleur, flamme, étincelle, loin de toute accumulation de saletés ou de matériel inflammable.
2. Positionner le réchaud sur le sol, et dans tous les cas, toujours en position horizontale. Ne jamais positionner l'appareil sur du bois, plastique ou autres matériaux inflammables.
3. Ne pas placer d'objets inflammables à moins de 1 mètre de distance de l'appareil (en hauteur 1 mètre également).
4. Ne pas déplacer l'appareil pendant l'utilisation.
5. Ne jamais procéder à des modifications sur l'appareil ni sur ses composants. Toute réparation doit être effectuée par du personnel qualifié.
6. **N'utilisez pas l'appareil lorsque la température ambiante est supérieure à 35 ° C.**
7. Contrôler le bon état de l'appareil (chocs, coups ...). Ne jamais mettre en marche un appareil abîmé.
8. Pendant l'utilisation, fermez toujours le couvercle du logement cartouche (F).
9. Empêcher le libre accès aux animaux domestiques autour du réchaud.
10. Ne jamais laisser le réchaud allumé sans surveillance.
11. **ATTENTION :** les parties accessibles du réchaud peuvent être très chaudes. Tenir l'appareil hors de portée des enfants.
12. La casserole ne doit pas couvrir le couvercle de la cartouche lors de l'utilisation de l'appareil.
13. **N'utilisez pas de casseroles avec un diamètre supérieur à 26 cm.** Ne jamais chauffer une casserole vide.
14. Ne pas utiliser l'appareil pour cuire des aliments en plaçant une casserole entre deux appareils.



Ø > 26



15. Cet appareil possède un mécanisme de déconnexion de la cartouche en cas de surpression : si la pression du gaz dans la cartouche est plus puissante du niveau de sécurité, l'appareil déconnecte automatiquement la cartouche et le bouton de connexion revient en position "UNLOCK".
16. **Si le dispositif de sécurité sensible à la pression est déclenché, cela signifie qu'un niveau de pression critique est atteint dans la cartouche, par conséquent l'appareil ne doit pas être utilisé avant d'être refroidi complètement. Ne « trafiquer » pas le dispositif de sécurité sensible à la pression.**
17. **Ne forcer JAMAIS l'allumage de l'appareil sans l'avoir laissé refroidir ou sans avoir changé la cartouche.**

AVERTISSEMENT SUR L'UTILISATION DE LA CARTOUCHE



1. Utiliser l'appareil exclusivement avec les cartouches butane KEMPER art. 577/Decathlon 4050185. Il peut être dangereux de tenter d'adapter un autre type d'alimentation de gaz (cartouches non adaptées, bouteilles, tuyaux...)
2. Toutes les opérations de remplacement de cartouches doivent être effectuées dans des locaux suffisamment aérés et loin de toute flamme ou matériaux inflammables.
3. Interdit de fumer lors de manipulation de cartouche de gaz.
4. Lire attentivement les instructions inscrites sur la cartouche avant l'utilisation.
5. **Enlever la cartouche à la fin de chaque utilisation pour éviter qu'elle se réchauffe.**
6. Ne pas exposer la cartouche à des températures supérieures à 50° C.
7. Tenir l'appareil éloigné loin des enfants.





8. Ne jamais tenter de recharger une cartouche mono usage.
9. Éviter de respirer le gaz de la cartouche ou la fumée lors de l'utilisation de l'appareil.
10. Lorsque vous n'utilisez pas l'appareil, il est nécessaire de dégager la cartouche en plaçant le levier de connexion de la cartouche D sur "UNLOCK".
11. N'insérez pas la cartouche de gaz dans le bas de l'appareil.

EN CAS DE FUITE DE L'APPAREIL (ODEUR DE GAZ), SORTIR IMMEDIATEMENT L'APPAREIL EN EXTERIEUR, DANS UN LOCAL TRES AERE OU VENTILE, SANS AUCUNE SOURCE INFLAMMABLE, OU LA PETITE FUITE PEUT ETRE RECHERCHEE OU STOPPEE. SI VOUS VOULEZ VERIFIER L'ETANCHEITE DE VOTRE APPAREIL, FAITES-LE EN EXTERIEUR. NE PAS CHERCHER DE FUITE AVEC UNE FLAMME MAIS AVEC DE L'EAU SAVONNEUSE.

CONTROLE DES FUITES

AVANT D'UTILISER LE CONTROLE QU'IL N'Y A PAS DE FUITES.

Vérifier l'étanchéité de votre appareil à l'extérieur. Ne cherchez pas des fuites avec une flamme, mais utilisez de l'eau savonneuse (ou notre revelgaz réf. 1726). Employez la solution d'eau et savon ou le releveur de gaz dans les interstices d l'appareil. Si des bulles apparaissent, cela signifie qu'il y a une fuite et qu'il faut la réparer avant utilisation. Si vous relevez une fuite mais vous ne pouvez pas la réparer, adressez-vous au service assistance. Ne pas utiliser un appareil endommagé, qui fuit ou fonctionne mal.

NOTICE D'UTILISATION

MISE EN MARCHÉ

1. Ne pas utiliser le réchaud pour une autre utilisation que celle prévue : la cuisson de nourriture.
2. Positionner le réchaud sur une surface stable et horizontale. Ne pas associer deux ou plusieurs brûleurs.
3. Positionner le réchaud loin de toute substance inflammable ou d'objets sensibles à la chaleur.
4. Vérifier que le levier de connexion cartouche soit sur position "UNLOCK" e que le robinet du réchaud soit fermé sur position "OFF".
5. Assurez-vous de la présence et du bon état du joint avant de connecter l'appareil avec la cartouche de gaz.
6. Ne pas utiliser l'appareil avec des joints défectueux, endommagés ou usés.
7. Ne pas utiliser un appareil endommagé, qui fuit ou fonctionne mal.
8. Insérer la cartouche dans son emplacement, positionner le collier de la cartouche en correspondance avec l'arrête de sécurité du logement.
9. Poussez le bouton de connexion de la cartouche vers le bas en position "LOCK".

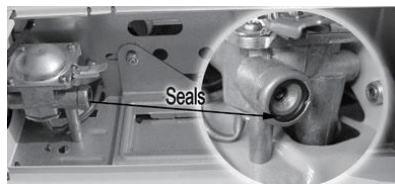

ATTENTION : l'appareil est maintenant prêt à l'emploi. Le positionnement du levier sur "LOCK" présuppose la mise en marche immédiate de l'appareil car le circuit de gaz est prêt pour l'alimentation en gaz. Ne laissez pas l'appareil sans surveillance et sans flamme avec le levier positionné sur "LOCK".

ATTENTION: les ouvertures à la base du brûleur ne doivent donc jamais être obstruées car fournissent de l'air pour la combustion, elles.

ATTENTION: fermez le couvercle de la cartouche avant d'allumer l'appareil. Si vous ne fermez pas le couvercle, la cartouche peut surchauffer

10. Appuyez et faire tourner complètement dans le sens anti-horaire le bouton de réglage jusqu'à la position "ON" où l'allumage piezo se déclenchera.
11. Si l'appareil ne s'allume pas, remettez le bouton de commande en position "OFF" et recommencez.
12. Si après trois tentatives, l'appareil ne s'allume pas, tournez le bouton de commande en position "OFF" et déplacez le bouton de la cartouche en position "UNLOCK".
13. Ouvrez le couvercle de la cartouche et retirez la cartouche, secouez-la pour voir si elle est vide. Si elle est vide, remplacez la cartouche et répétez les opérations à partir du point 9.
14. Régler la flamme selon vos besoins.
15. Attention : l'appareil n'est pas équipé d'un système de sécurité pour le gaz de fermeture automatique.



POUR STOPPER L'APPAREIL

1. Pour éteindre le réchaud, tourner complètement dans le sens horaire le bouton de réglage jusqu'à la position "OFF" et attendez que la flamme soit complètement éteinte avant de passer à l'étape suivante.
2. Repositionner le levier de la connexion cartouche sur la position "UNLOCK" et retirez la cartouche de gaz du compartiment de la cartouche.
3. Attendre que le réchaud soit complètement froid avant de le ranger.
4. **Lorsque l'appareil n'est pas utilisé, il est obligatoire de retirer la cartouche.**
5. Cet appareil peut être gardé à l'intérieur que si la cartouche a été déconnectée et retiré de l'appareil. Si vous vous attendez à ce que la machine reste inactive pendant une certaine période de temps, rangez-le SANS LA CARTOUCHE dans son emballage d'origine et dans un environnement exempt de poussière.

ACTIVATION AUTOMATIQUE DU DISPOSITIF D'ARRÊT DE SÉCURITÉ

En cas d'utilisation dans des zones à température élevée (comme la plage en été ou dans un environnement chaud) ou dans des endroits où il existe un risque de surchauffe de la cartouche, la pression interne de la cartouche peut augmenter.



Cela activera le dispositif d'arrêt de sécurité automatique à l'intérieur du régulateur.

1. Retirez la cartouche de gaz du compartiment porte-cartouche et laissez-la refroidir.
2. Appuyez sur le bouton de sécurité rouge de la valve pour réinitialiser l'appareil et en même temps tournez le bouton d'allumage sur "ON" pour libérer tout excès de gaz à l'intérieur du régulateur.
3. Après avoir refroidi la cartouche et vidé le circuit de gaz, procédez à un allumage normal.



AVERTISSEMENT IMPORTANT : SI LA CAUSE DE L'ACTIVATION DU DISPOSITIF DE SÉCURITÉ N'EST PAS TROUVÉE OU LE PROBLÈME PRÉCÉDENT SE REPÈTE, CONTACTEZ LE SERVICE À LA CLIENTÈLE.

CHANGEMENT DE LA CARTOUCHE :

1. S'assurer que la cartouche est vide avant de le remplacer (secouer pour entendre le son produit par le liquide).
2. Remplacez la cartouche à l'extérieur et loin des autres personnes.
3. Vérifier que le robinet du réchaud soit fermé. Bouton de réglage sur position "OFF" (rotation horaire).
4. Contrôler que le levier de position de la cartouche soit en position "UNLOCK".
5. Ouvrir le couvercle du logement de la cartouche et retirer la cartouche
6. Assurez-vous de la présence et du bon état du joint.
7. Insérer la cartouche dans son emplacement, positionner le collier de la cartouche en correspondance avec l'arrête de sécurité du logement.
8. Positionner le levier de connexion cartouche (à gauche du bouton de réglage) sur "LOCK".

NETTOYAGE ET ENTRETIEN

Nettoyez votre équipement après CHAQUE UTILISATION. Ne pas utiliser d'abrasif ou inflammables, qui peuvent endommager les composants de l'appareil et provoquer un incendie. Nettoyez-les avec une solution d'eau tiède et du savon. NE JAMAIS UTILISER LES PRODUITS DE NETTOYAGE DU FOUR.

ATTENTION : Les travaux de nettoyage et d'entretien doivent être effectués lorsque l'appareil est froid et après avoir enlevé la cartouche.

ENTRETIEN – REPARATION

Toute demande d'intervention du service après-vente sera à formuler à notre centre KEMPER – Via Prampolini 1/Q – Lemignano di Collecchio (PR) – Italy – Tel. +39 0521 957111 – Fax +39 0521 957195 – www.kempergroup.it



DANGERS RÉSIDUS

Une fois terminée l'installation de l'appareil, il faut considérer certains dangers résidus :

Risques résidus relatives à la réglementation (EU) 2016/426 (all. 1, point 1.2):

- Cet appareil a été fabriqué en suivant toutes les normes de sécurité possibles, mais en cas d'incendie externe, il y a la possibilité que la pression et la température interne de l'appareil et de la bouteille de gaz augmentent de façon dangereuse et incontrôlable. Utiliser des appareils d'extinction adaptés seulement si on est sûr de pouvoir le faire, dans le cas contraire, s'éloigner et prévenir rapidement les autorités compétentes.
- L'utilisation de cartouches non conformes ou rempli avec du gaz différent par rapport à celui indiqué, peut produire des valeurs élevées de monoxyde de carbone, dangereux pour la santé. Nous recommandons l'utilisation exclusivement de la cartouche butane Kemper ref. 577/Decathlon 4050185.
- Cet appareil peut produire du monoxyde de carbone inodore. Le monoxyde de carbone, inodore et incolore, peut provoquer des malaises qui rappellent la grippe, voire potentiellement la mort si l'appareil est utilisé à l'intérieur desdits espaces fermés sans une ventilation adéquate.
- L'utilisation de 2 ou plusieurs brûleurs l'un à côté de l'autre ou installés à proximité de substances inflammables, peut provoquer un risque imminent d'incendie. Il est recommandé de ne pas mettre plusieurs brûleurs à côté et de les garder loin de substances inflammables.
- Une fois terminée son utilisation, il faut retirer toujours la cartouche et JAMAIS laisser une poêle chaude sur le réchaud. La casserole peut surchauffer la cartouche. RISQUE D'EXPLOSION.
- L'appareil n'a pas un dispositif de surveillance de la flamme. NE JAMAIS laisser le produit sans surveillance pendant son utilisation. RISQUE D'INCENDIE.

Le fabricant n'est en aucun cas responsable de tout préjudice physique ou matériel résultant d'une mauvaise utilisation de l'appareil ou d'une utilisation contraire à la notice. La garantie de 2 ans, à partir de la date d'achat, est valable uniquement si l'appareil n'a subi aucune modification et n'a reçu aucun choc. L'appareil doit être accompagné de la preuve d'achat. La garantie ne s'applique plus si l'appareil est utilisé d'une manière non conforme.



TRANSLATION FROM ORIGINAL INSTRUCTIONS
INSTRUCTIONS FOR ASSEMBLING, USE AND MAINTENANCE



Important: read carefully the following instructions in order to familiarize with the appliance before the connection to the gas bottle. Keep these instructions for further consultation.

Attention: the use of this appliance produces carbon dioxide emission and its accumulation may be dangerous. This product must be used only outdoors or in places adequately ventilated places in order to allow air-stoking combustion and to avoid unburnt gas mixtures. **To be used ONLY with KEMPER art. 577/Decathlon 4050185 butane cartridge. DO NOT USE THE APPLIANCE INDOORS.** This appliance is not intended to be used for commercial activity.

SAFETY INFORMATION



1. Use the appliance only outdoors or in well-ventilated rooms at a safety distance from any heat source, flame or sparks and far from dirt (accumulation) and inflammable material.
2. Place the hot plate on the ground or on the floor always horizontally. Never put the hot plate on wood or plastic surfaces or on inflammable materials.
3. Never put inflammable objects at less than 1 m from the top or beside the hot plate.
4. Do not move the appliance during use.
5. Never modify your hot plate and absolutely never disassemble the appliance and its components. Modification on the appliance must be made only by qualified personnel.
6. **Don't use the appliance when ambient temperature is higher than 35°C.**
7. Check that the appliance is not damaged. Never use a damaged appliance.
8. During use, always close the cartridge holder lid (F).
9. Don't let domestic animals near the hot plate.
10. Never leave the hot plate going and unguarded.
11. **ATTENTION:** very high temperature parts are easily accessible. Keep the appliance away from children.
12. The pot shall not cover the cartridge cover when using the appliance.
13. **Never use pots with a diameter bigger than 26 cm.** Never heat an empty pan.
14. Do not use the appliance to cook food by putting a big pot between two appliances.



15. This appliance is equipped with a cartridge disconnection device in case of overpressure: if the gas pressure in the cartridge exceeds the security level, the device disconnects the cartridge and its connecting lever returns to position "UNLOCK".
16. **In case the pressure sensitive safety device triggers it means that a critical pressure level is reached in the cartridge so the appliance must not be used before it has completely cool down. Do not bypass the pressure sensitive safety device.**
17. **DO NOT force restarting without cooling or replacing the cartridge.**

INFORMATION ON THE USE OF CARTRIDGES



1. Use exclusively KEMPER butane cartridges art. 577/Decathlon 4050185. It may be dangerous to adapt other gas containers.
2. All operations of assembly and change of cartridges must be done in a well-ventilated place and far from flames and inflammable materials.
3. Never smoke while handling cartridges.
4. Read carefully the instructions on the wrapping of the cartridge before using.
5. **Remove the cartridge after each use in order to avoid overheating the appliance.**
6. Never expose cartridges at temperatures over 50°C.
7. Always keep the appliance away from children
8. Never try to refill a disposable cartridge.
9. Never breathe in the gas coming from the cartridge or the smoke produced while using the appliance.
10. When the appliance is not used, the cartridge must be disengaged by positioning the cartridge connection lever D on "UNLOCK".
11. Do not put the gas cartridge into the bottom of the appliance.



IN CASE OF LEAKAGE (SMELL OF GAS) BRING YOUR APPLIANCE IMMEDIATELY OUTDOORS, IN A VENTILATED PLACE WITH NO INFLAMABLE SOURCES, AND THEN YOU CAN LOOK FOR LEAK AND



STOP IT. IF YOU WANT TO CHECK THE SEAL OF YOUR APPLIANCE, DO IT OUTDOORS AND NEVER LOOK FOR A LEAKAGE WITH A FLAME BUT USE SOAPSUDS.

LEAKAGE TEST

BEFORE USING CHECK THAT THERE ARE NO LEAKS. Check the leakage of your device only outside. Do not seek the leakage with a match but use water and soap or a gas detector (our article Revelgas cod. 1726). Apply solution of soap and water or gas detector in the interspaces of the unit. If bubbles appear, it means that there is a leak and it must be repaired before use. If you detect a leak and you cannot repair it, don't try to fix it another way, but contact the customer service. Do not use a device that leakage, deteriorated or malfunctioning.

USE INSTRUCTIONS

STARTING THE APPLIANCE

1. Don't use the hot plate other purposes than cooking.
2. Put the hot plate on a stable and horizontal surface. Do not alongside two or more burners.
3. Put the hot plate far from inflammables substances or things that can be damaged by heat.
4. Make sure that in the hot plate, the lever connecting the cartridge is in "UNLOCK" position and the gas valve knob is in "OFF" position.
5. Make sure that the seals are in a good state before connecting the gas cartridge.
6. Never use the appliance with damaged or worn seals.
7. Never use the appliance if it leaks, is deteriorated or malfunctioning.
8. Put the cartridge in its slot, placing the cut on its neck in correspondence to the safety stop.
9. Place the lever connecting the cartridge on the "LOCK" position.
WARNING: the appliance is now ready for use. The positioning of the lever on "LOCK" presupposes the immediate ignition of the stove as the gas circuit is ready for gas supply. Do not leave the appliance unattended and without flame with the lever positioned on "LOCK".
WARNING: the openings at the base of the burner provide air for combustion, they should never be obstructed.
WARNING: Closed the cartridge cover before lighting. Not closing the cover can cause the cartridge to overheat.
10. Push and turn anticlockwise all the way the cock until it is positioned on "ON" where the piezo ignition will ignite the flame.
11. If the stove dose not light, turn the control knob back to "OFF" position and repeat.
12. If after three failed attempts, the stove dose not light, turn the control knob to the "OFF" position and move the cartridge lever to the "UNLOCK" position.
13. Open the cartridge cover and remove the cartridge, Shake the cartridge to see if it is empty. If empty, replace the cartridge and repeat from point 9.
14. Regulate the flame according to your needs.
15. Warning: the device is not equipped with a safety system for the automatic closing gas (thermocouple) ⚠

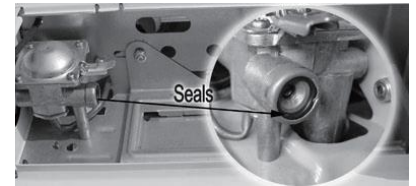

SHUTTING DOWN THE APPLIANCE

1. To turn off the appliance, rotate clockwise the cock to the "OFF" position and wait until the flame is fully extinguished before performing the next step.
2. Position the cartridge-connecting lever on the "UNLOCK" position and remove the gas cartridge from the compartment.
3. Wait for the plate to cool before storing it.
4. **When the appliance is not in use, it is mandatory to remove cartridge out of the appliance.**
5. This unit can be kept inside only if the cartridge has been disconnected and removed from the appliance. If you expect that the barbeque remains unused for a certain period of time, store it in its original packaging and in an environment free from dust.

THE AUTOMATIC SAFETY SHUT-OFF DEVICE ACTIVATION

When used in high temperature areas, (such as the beach during summer or in a hot environment) or in places where there is a risk of overheating the cartridge, the internal pressure of the cartridge may rise. This will activate the Automatic safety shut-off device inside the regulator.

1. Remove the gas cartridge from the compartment and let it cool down.
2. Press the red safety lever of the valve to reset the appliance and at the same time turn the ignition knob to "ON" to any excess gas inside the regulator.
3. After having cooled down the cartridge and emptied the gas circuit, proceed with normal ignition.



IMPORTANT WARNING: IF YOU CAN NOT FIND THE CAUSE OF THE SAFETY DEVICE ACTIVATION OR THE PREVIOUS PROBLEM IS REPEATED, CONTACT THE CUSTOMER SERVICE.



CHANGING THE CARTRIDGE

1. Ensure that the cartridge is empty before replacing it (shake it in order to hear the sound produced by the liquid).
2. Replace the cartridge outside and away from other people.
3. Make sure that the cock of the hot plate is CLOSED. Cock on "OFF" position (clockwise rotation).
4. Check that the cartridge connection lever is on the "UNLOCK" position.
5. Open the cartridge holder lid and take out the cartridge.
6. Check that the seals are in a good state of maintenance.
7. Put the cartridge in its housing placing the cut on the cartridge's neck in correspondence to the safety stop.
8. Position the connecting lever on the "LOCK" position.

CLEANING AND MAINTENANCE

Clean your equipment after EVERY USE. Do not use abrasive or flammable detergents, which may damage the components of the unit and may cause a fire. Clean with a solution of warm water and soap.

NEVER USE THE PRODUCTS FOR OVEN CLEANING.

CAUTION: All cleaning and maintenance operations, should be made when the unit is cold and after removing the cartridge.

MAINTENANCE – REPAIR

All questions of the departments services must be formulated to: KEMPER – Via Prampolini 1/Q – Lemignano di Collecchio (PR) – Italy – Tel. +39 0521 957111 – Fax +39 0521 957195 – www.kempergroup.it



RESIDUAL RISKS

There are some residual risks after the installation of the appliance that have to be considered:

Residual risks according to Regulation (EU) 2016/426 (annex 1, point 1.2):

- Although the appliance is designed with all the possible safety requirements, in case of external fire there is the possibility that the internal pressure and temperature of the appliance and of the cylinder will increase in a dangerous and uncontrollable way; in that case use the extinguishing tools suitable for that conditions and get away safely.
- The use of incorrect cartridges and / or cartridges filled with gas other than the one indicated can produce high values of carbon monoxide, dangerous for health. It is recommended to use the appliance only with Kemper butane gas cartridges art. 577/Decathlon 4050185.
- This appliance can produce carbon monoxide that has no odor. Inhalation of carbon monoxide, odourless and clear gas, can cause flu-like symptoms, sickness illness and possibly death if produced inside aforesaid areas through use of the product without proper ventilation.
- The use of two or more burners in series or located near flammable substances may cause a risk of fire. Therefore, it's recommended to not put beside the burners and keep them away from flammable substances or from any objects be affected by heat
- At the end of use, always unlock the cartridge and don't leave the hot pan on the stove. A hot pan can overheat the cartridge. RISK OF EXPLOSION.
- The appliance does not have a flame supervision device. Do not leave the appliance unattended during use. RISK OF FIRE.

The producer will not answer for damages to things or persons coming from the not correct use or not correspondent to these instructions. The guarantee is of two years from the date of purchase of the goods and only in the case in which the product has not been tampered, has not been damaged and has not fallen. Buying receipt with the date must accompany the product. In case of damages due to an incorrect use of the product, the warranty will not be valid.

DE

ÜBERSETZUNG DER ORIGINALANLEITUNG ANLEITUNG FÜR DIE MONTAGE, DIE VERWENDUNG UND WARTUNG



Wichtig: Lesen Sie diese Gebrauchsanweisung aufmerksam, um sich mit dem Gerät vertraut zu machen, bevor es an die Gasflasche angeschlossen wird. Bewahren Sie diese Anleitungen für ein späteres Nachschlagen auf.

Achtung: Bei der Verwendung dieses Gerätes entsteht Kohlendioxid, dessen Einatmen gefährlich sein kann. Dieses Produkt darf nur im Freien oder in gut gelüfteten Räumen verwendet werden um genug Sauerstoff bei der Verbrennung zu haben und um gefährliche Mischungen mit unverbranntem Gas zu vermeiden.

Dieses Gerät darf NUR mit Kemper Butangas-Kartuschen ArtikelNr. 577/Decathlon 4050185 betrieben werden. DIE VERWENDUNG IN WOHNUNGEN IST VERBOTEN.

Dieses Gerät ist nicht zur gewerblichen Nutzung bestimmt.

SICHERHEITSINFORMATIONEN



1. Verwenden Sie dieses Gerät nur im Freien oder in gut belüfteten Räumen mit einem entsprechenden Sicherheitsabstand von anderen Wärmequellen, Flammen, Funken, Schmutzansammlungen und brennbarem Material.
2. Stellen Sie das Gerät immer horizontal waagrecht auf. Nicht auf Holz- oder Kunststoffoberflächen oder andere brennbare Materialien stellen.
3. Stellen Sie keine brennbaren Sachen näher als 1 m an das Gerät, wenn es heiss ist.
4. Bewegen Sie das Gerät während des Gebrauchs nicht.
5. Das Gerät darf nicht verändert oder in Einzelteile zerlegt werden. Veränderungen am Gerät dürfen nur durch qualifiziertes Fachpersonal erfolgen.
6. **Verwenden Sie das Gerät nicht, wenn die Umgebungstemperatur höher als 35 ° C ist.**
7. Prüfen Sie das Gerät vor jeder Verwendung auf Beschädigungen und verwenden Sie kein beschädigtes Gerät.
8. Während des Gebrauches immer den Deckel der Kartusche geschlossen halten (F).
9. Halten Sie Haustiere von dem Gerät fern.
10. Das Gerät niemals unbeaufsichtigt betreiben.
11. **ACHTUNG:** sehr heiße Teile sind sehr leicht zugänglich. Halten Sie das Gerät von Kindern fern.
12. Der Topf darf die Patronenabdeckung bei Verwendung des Geräts nicht abdecken.
13. **Keine Töpfe über 26 cm Durchmesser verwenden.** Erhitzen Sie niemals eine leere Pfanne.
14. Verwenden Sie das Gerät nicht zum Kochen von Speisen, indem Sie einen großen Topf zwischen zwei Geräte stellen.



15. Das Gerät ist mit einem Überdruckventil ausgestattet. Im Falle von Überdruck wird die Kartusche abgekoppelt und der Schalter geht in die Position "UNLOCK".
16. **Wenn die druckempfindliche Sicherheitsvorrichtung ausgelöst wird, bedeutet dies, dass in der Patrone ein kritischer Druck erreicht ist, sodass das Gerät nicht verwendet werden darf, bevor es vollständig abgekühlt ist. Die druckempfindliche Sicherheitsvorrichtung nicht umgehen.**
17. **Niemals das Gerät wieder gewaltsam starten bevor die Kartusche abgekühlt ist oder ersetzt wurde.**

INFORMATIONEN ZUR BENUTZUNG VON KARTUSCHEN



1. Ausschließlich Kemper Butan-Gas Kartuschen Art.Nr. 577/Decathlon 4050185 verwenden. Es ist gefährlich, andere Gaskartuschen zu verwenden.
2. Alle Tätigkeiten im Zusammenhang mit der Gaskartusche wie Einbau oder Wechsel dürfen nur an gut belüfteten Orten und mit ausreichendem Abstand von brennbarem Material ausgeführt werden.
3. Beim Umgang mit Gaskartuschen ist das Rauchen sowie der Umgang mit offenem Feuer verboten.
4. Lesen Sie die Anweisungen auf der Gaskartusche vor deren Verwendung aufmerksam durch.
5. **Die Patrone nach jedem Gebrauch des Geräts entfernen, um eine Überhitzung derselben zu vermeiden.**
6. Die Patrone niemals Temperaturen über 50°C aussetzen.
7. Versuchen Sie nie, eine Einweg-Kartusche wieder zu befüllen.
8. Halten Sie das Gerät immer von Kindern fern
9. Das Gas aus der Kartusche oder den Rauch während des Betriebes nicht einatmen
10. Wenn das Gerät nicht benutzt wird, die Kartusche muss inaktiviert werden durch die Position "UNLOCK" des Schalters.
11. Setzen Sie die Gaskartusche nicht in den Boden des Geräts ein.



IM FALLE VON UNDICHTIGKEIT (GASGERUCH) STELLEN SIE DAS GERÄT SOFORT INS FREIE ODER AN EINEN GUT BELÜFTETEN ORT ABSEITS VON BRENNBAREN MATERIALIEN; BEVOR SIE NACH DER URSACHE SUCHE UND BEHEBEN. ZUR ÜBERPRÜFUNG DER DICHTUNGEN DES GERÄTES INS FREIE GEHEN UND MIT SEIFENLAUGE ABSUCHE. NIEMALS MIT EINER FLAMME AUF DIE SUCHE GEHEN.

LECKAGE TEST

VOR DER BENUTZUNG DES GERÄTES PRÜFEN, OB ALLES DICHT IST. Überprüfen Sie die Dichtheit Ihres Geräts nur im Freien. Suchen Sie nie ein Leck mit einer Flamme, sondern benutzen Sie hierzu Seifenlauge! (mod. 1726 Revelgas). Gelten Lösung aus Seife und Wasser oder Gas Detektor in die Zwischenräume der Einheit. Wenn sich Blasen bilden, deutet dies auf ein Leck hin. Sollte sich das Leck nicht auf einfache Weise selbst beheben lassen (zB. eine undichte Gaskartusche durch eine neue ersetzen), so wenden Sie sich an einen qualifizierten Fachmann. Unsachgemäße Reparaturen können zu schweren Unfällen führen!

BEDIENUNGSANLEITUNG

STARTEN DES GERÄTES

1. Verwenden Sie den Gaskocher nur zum Kochen.
2. Stellen Sie den Kocher auf eine stabile, gerade Fläche. Nicht mehrere Kocher aneinanderreihen.
3. Stellen Sie den Kocher nicht in die Nähe von brennbaren Materialien oder Dingen, welche unter Hitzeinwirkung beschädigt werden können.
4. Stellen Sie sicher, dass sich in der Heizplatte der Hebel, der die Patrone verbindet, in der Position "UNLOCK" und der Gasventilknopf in der Position "OFF" befindet.
5. Vergewissern Sie sich, dass die Dichtungen in einwandfreiem Zustand sind, bevor sie die Gaskartusche anschließen.
6. Verwenden Sie das Gerät nicht mit beschädigten oder abgenutzten Dichtungen.
7. Verwenden Sie das Gerät nicht, wenn es undicht, in schlechtem Zustand oder Fehlerhaft ist.
8. Legen Sie die Gaskartusche in die Aufnahme, so dass der Ausschnitt am Kartuschenhals entsprechend des Sicherheits- liegt.
9. Den Hebel, der die Kartusche verbindet, auf die Position "LOCK" stellen.
ACHTUNG: das Gerät ist nun fertig zum Gebrauch. Wenn der Schalter auf "LOCK" steht, setzt dies die zügige Zündung voraus, denn das Gerät ist nun bereit für die Gaszufuhr. Niemals das Gerät unbeaufsichtigt verlassen und niemals den Schalter auf "LOCK" lassen, wenn keine Flamme eingeschaltet ist.
WARNUNG: Die Öffnungen an der Basis des Brenners liefern Luft für die Verbrennung. Sie dürfen niemals blockiert werden.
WARNUNG: Schließen Sie die Patronenabdeckung vor dem Anzünden. Wenn Sie die Abdeckung nicht schließen, kann sich die Patrone überhitzen.
10. Drücken und drehen sie den Regler gegen den Uhrzeigersinn, bis er auf der Position "ON" steht und der Piezozünder die Flamme entzündet.
11. Wenn der Ofen nicht leuchtet, drehen Sie den Steuerknopf zurück in die Position "OFF" und wiederholen Sie den Vorgang.
12. Wenn nach drei fehlgeschlagenen Versuchen der Ofen nicht leuchtet, drehen Sie den Steuerknopf in die Position „OFF“ und bewegen Sie den Patronenhebel in die Position „UNLOCK“.
13. Öffnen Sie die Kartuscheabdeckung und entfernen Sie die Patrone. Schütteln Sie die Kartusche, um festzustellen, ob sie leer ist. Wenn leer, ersetzen Sie die Patrone und wiederholen Sie ab Punkt 9.
14. Regulieren Sie die Flamme nach Ihrem Bedarf.
15. Achtung: Das Gerät ist nicht mit einem Sicherheitssystem für die automatische Schließung Gas ausgestattet.

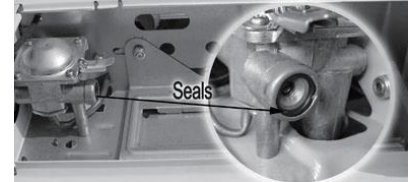

AUSSCHALTEN DES GERÄTES

1. Um das Gerät komplett abzuschalten, drehen Sie den Regler im Uhrzeigersinn, bis er auf "OFF" steht und warten Sie, bis die Flamme vollständig gelöscht ist, bevor Sie den nächsten Schritt ausführen.
2. Stellen Sie den Hebel, der die Kartusche verbindet auf die "UNLOCK" -Position und Entfernen Sie die Gaskartusche aus dem Fach.
3. Den Kocher vor dem Aufräumen erst abkühlen lassen.
4. **Wenn das Gerät nicht verwendet wird, ist es erforderlich, die Gaskartusche heraus zu nehmen.**
5. Das Gerät kann im Hause aufbewahrt werden, wenn Die Kartusche rausgenommen wurde. Bei längerem Nichtgebrauch das Gerät in der Originalverpackung aufbewahren und fern von Staub und Dreck halten.

DIE AUTOMATISCHE SICHERHEITS-AUSSCHALTGERÄTE

Bei Verwendung in Hochtemperaturbereichen (z. B. am Strand im Sommer oder in einer heißen Umgebung) oder an Orten, an denen die Gefahr einer Überhitzung der Patrone besteht, kann der Innendruck der Patrone ansteigen. Dadurch wird die automatische Sicherheitsabschaltung im Regler aktiviert.

1. Nehmen Sie die Gaskartusche aus dem Fach und lassen Sie sie abkühlen.
2. Drücken Sie den roten Sicherheitshebel des Ventils, um das Gerät zurückzusetzen, und drehen Sie gleichzeitig den Zündknopf auf "ON", um überschüssiges Gas im Regler abzulassen.
3. Nachdem Sie die Kartusche abgekühlt und den Gaskreislauf geleert haben, fahren Sie mit der normalen Zündung fort.

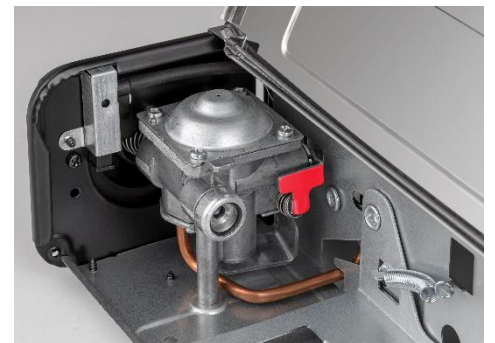

WICHTIGE WARNUNG: WENN SIE DIE URSACHE DER SICHERHEITSVORRICHTUNG ODER DIE WIEDERHOLUNG DES VORHERIGEN PROBLEMS NICHT FINDEN KÖNNEN, KONTAKTIEREN SIE DEN KUNDENDIENST.



AUSWECHSELN DER KARTUSCHE

1. Bevor die Kartusche ersetzt wird, muss diese leer sein. Durch Schütteln der Kartusche prüfen, ob diese leer ist. Man hört bei Restgas noch etwas Flüssigkeit.
2. Die Kartusche nur draussen ersetzen und weit weg von anderen Leuten.
3. Vergewissern Sie sich, dass alle Regler geschlossen sind. Regler auf Position "OFF" (Drehung im Uhrzeigersinn).
4. Der Hebel zur Verbindung der Kartusche muss auf der "UNLOCK"-Position stehen.
5. Öffnen Sie die Kappe des Kartuschenhalters und nehmen die Kartusche raus.
6. Überprüfen Sie die Dichtungen auf guten Zustand.
7. Legen Sie die Gaskartusche in die Aufnahme, so dass der Ausschnitt am Kartuschenhals entsprechend des Sicherheits- liegt.
8. Bringen Sie den Verbindungshebel wieder in die "LOCK"-Position.

REINIGUNG UND WARTUNG

Nach jedem Gebrauch das Gerät reinigen. Niemals mit abrasiven und ätzenden Produkten das Geräte reinigen, sie könnten es beschädigen und zu Unfällen führen. Wir empfehlen das Produkt mit einer warmen Seifenlauge zu reinigen.

ACHTUNG: das Gerät nur reinigen, wenn es abgekühlt ist und die Kartusche sorgsam entfernt wurde.

WARTUNG – REPARATUR

Der Kundendienst ist erreichbar: Firma KEMPER – Via Prampolini 1/Q – Lemignano di Collecchio (PR) – Italy – Tel. +39 0521 957111 – Fax +39 0521 957195 – www.kempergroup.it – info@kempergroup.it



RESTRISIKEN

Nach der Installation des Geräts müssen einige Restrisiken berücksichtigt werden:

Restrisiken gemäß der EU-Verordnung 2016/426 (Anhang 1, Punkt 1.2):

- Obwohl das Gerät mit allen nötigen Sicherheitseinrichtungen ausgestattet ist, besteht bei einem externen Feuer die Möglichkeit, dass der Innendruck und die Temperatur des Geräts und der Gaskartusche auf gefährliche und unkontrollierbare Weise steigen. Verwenden Sie geeignete Löschmittel zum Löschen nur, wenn Sie sich nicht gefährden. Ansonsten halten Sie einen sicheren Abstand und alarmieren die Feuerwehr.
- Die Verwendung falscher Patronen und / oder Kartuschen, die mit einem anderen als dem angegebenen Gas gefüllt sind, kann hohe, gesundheitsgefährdende Kohlenmonoxidwerte verursachen. Es wird empfohlen, das Gerät nur mit Kemper Butan Gaspatronen, Art.-Nr. 577/Decathlon 4050185 zu betreiben.
- Beim Betrieb dieses Gerätes kann farb- und geruchloses Kohlenmonoxid entstehen. Die Verwendung ist deshalb nur in gut belüfteten Räumen oder im Freien gestattet.
- Verwenden Sie den Brenner immer mit ausreichendem Abstand zu anderen Personen und zu brennbaren Gegenständen.
- Am Ende des Gebrauchs immer die Gaskartusche entriegeln und die heiße Pfanne nicht auf dem Herd stehen lassen. Eine heiße Pfanne kann die Kartusche überhitzen. **EXPLOSIONSGEFAHR!**
- Das Gerät hat keine Thermosicherung/ Flammenüberwachung. Lassen Sie das Gerät während des Gebrauchs nicht unbeaufsichtigt. **Brandgefahr!**

Der Hersteller haftet nicht für Schäden an Personen oder Sachen, welche durch unsachgemäße Verwendung oder das nicht beachten der hier beschriebenen Anleitung und Hinweise entstanden sind. Die Garantie beträgt zwei Jahre ab Kaufdatum, sofern das Gerät in dieser Zeit nicht manipuliert, beschädigt oder fallen gelassen wurde. Das Gerät muss mit Verkaufsbeleg, auf welchem das Verkaufsdatum ersichtlich ist, eingesendet werden. Im Falle von Schäden durch unsachgemäße Verwendung erlischt die Garantie.

ES

TRADUCCIÓN DE LAS INSTRUCCIONES ORIGINALES **INSTRUCCIONES PARA EL MONTAJE, EL USO Y EL MANTENIMIENTO**



Importante: Lea estas instrucciones de uso atentamente para familiarizarse con el aparato antes de conectarlo a la bombona de gas. Conserve estas instrucciones para consultarlas en el futuro.

Atención: La utilización de este aparato produce emisiones de anhídrido carbónico, cuya acumulación puede ser peligrosa. Por lo tanto el producto, debe ser utilizado sólo al aire libre o en ambientes adecuadamente ventilados con el fin de permitir la alimentación del aire de combustión y para evitar la formación de mezclas con contenido de gas no quemado. **Utilizar exclusivamente con cartucho de butano KEMPER artículo 577/ Decathlon 4050185.**

ESTÁ PROHIBIDO SU USO EN EL INTERIOR DE LOCALES CERRADOS O HABITACIONES.
Este aparato no está diseñado para ser utilizado para actividades comerciales.



CONSEJOS PARA SEGURIDAD



1. Utilizar el aparato sólo al aire libre, o eventualmente en locales suficientemente ventilados, a una distancia de seguridad de cualquier fuente de calor, llamas o cenizas y lejos de acumulación de residuos o materiales inflamados.
2. Colocar el hornillo sobre el terreno o pavimento siempre en posición horizontal. No colocar nunca el hornillo sobre superficies de madera, plásticos u otros materiales inflamables.
3. No situar objetos inflamables a menos de un metro del hornillo, tanto por encima como lateralmente.
4. No mueva el aparato durante el uso
5. No efectúe ningún tipo de modificación sobre su hornillo y no intente desmontar en absoluto el aparato o cualquiera de sus componentes. La posible reparación del aparato debe ser realizada exclusivamente por personal cualificado.
6. **No utilice el aparato cuando la temperatura ambiente sea superior a 35 °C.**
7. Controle que el aparato no presente ningún tipo de daño, no ponga en marcha, un aparato que esté dañado.
8. Durante el uso, cierre siempre la tapa del compartimento del cartucho (F).
9. No deje circular animales domésticos libremente cerca del hornillo.
10. No deje nunca el hornillo sin vigilancia.
11. **ATENCIÓN:** Las partes accesibles pueden alcanzar temperaturas elevadas. Mantener el aparato siempre fuera del alcance de los niños.
12. La olla/Cacerola/sartén no cubrirá la cubierta del cartucho cuando utilice el aparato.
13. **No utilice recipientes con diámetros superiores a 26 cm.** Nunca caliente una sartén vacía..
14. No utilice el aparato para cocinar los alimentos poniendo una olla grande entre dos aparatos. .



15. El aparato está dotado de un dispositivo de desconexión de la bombona en caso de exceso de presión: si la presión del gas en la bombona supera el nivel de seguridad, el dispositivo desconecta la bombona y la palanca de conexión de bombona vuelve a la posición "UNLOCK".
16. **En caso de que el dispositivo de seguridad sensible a la presión se active, significa que se alcanza un nivel de presión crítico en el cartucho, por lo que el aparato no debe utilizarse antes de que se haya enfriado por completo. No desvíe el dispositivo de seguridad sensible a la presión.**
17. **NO forzar nunca el encendido sin haber enfriado o sustituido la bombona.**

ADVERTENCIAS PARA LA UTILIZACIÓN DEL CARTUCHO



1. Utilizar exclusivamente cartuchos de butano KEMPER Art. 577/Decathlon 4050185. Puede ser peligroso utilizar otros recipientes de gas.
2. Todas las operaciones de montaje o sustitución de los cartuchos deben ser efectuadas en lugares bien ventilados y a la debida distancia de llamas o materiales inflamables.
3. Está prohibido fumar mientras se manipula el cartucho.
4. Lea atentamente las instrucciones indicadas en la parte exterior del cartucho antes de su uso.
5. **Saque la bombona al final de cada utilización para evitar que se sobrecaliente ésta.**
6. No exponga nunca la bombona a temperaturas superiores a los 50°C.
7. No intentar nunca recargar el cartucho utilizado.
8. Mantener el cartucho fuera del alcance de los niños.
9. Evitar respirar el gas del cartucho o el humo que se crea durante su uso.
10. Cuando no se utiliza el dispositivo, es necesario desenganchar el cartucho colocando la palanca de conexión del cartucho D en la posición de "UNLOCK".
11. No coloque el cartucho de gas en la parte inferior del aparato.



EN CASO DE DETECCIÓN DE FUGA DEL APARATO (OLOR A GAS) LLEVAR INMEDIATAMENTE AL EXTERIOR, A UN LUGAR MUY VENTILADO SIN NINGÚN TIPO DE OBJETOS INFLAMABLES, DONDE LA PÉRDIDA PUEDE SER LOCALIZADA Y REPARADA. SI QUIERE VERIFICAR LA ESTANQUIDAD DEL APARATO, HAGALO EN EL EXTERIOR. NO BUSCAR LA FUGA CON UNA LLAMA, UTILIZAR AGUA CON JABÓN.

CONTROL DE PÉRDIDA

ANTES DE USAR CONTROLADO QUE NO HAYA FUGAS. Verificar la fuga de su aparato en el exterior. No investigar la fuga con un fósforo, sino utilizar agua y jabón o un detector de gas (nuestro artículo Revelgas cod. 1726). Use la solución de agua y jabón o el detector de gas en las cavidades del aparato. Si aparecen burbujas, significa que hay una fuga y hay necesidad de repararla antes del uso. Si hay una fuga y no es posible repararla, no intente arreglar de otra manera, sino que recurre al servicio de atención al cliente. No utilizar un aparato con fuga, que esté deteriorado o que mal funcione.

INSTRUCCIONES DE USO

PUESTA EN FUNCIONAMIENTO

1. No utilizar el hornillo para usos diferentes al cocinado de alimentos.
2. Colocar el hornillo sobre una superficie estable y horizontal. No combinar dos o más quemadores.
3. Colocar el hornillo lejos de sustancias inflamables o de objetos que desprendan calor.
4. Asegúrese de que, en la placa caliente, la palanca que conecta el cartucho esté en la posición "UNLOCK" y que el mando de la válvula de gas esté en la posición "OFF".
5. Asegúrese que las juntas de estanqueidad estén en buen estado antes de conectar el cartucho.
6. No utilizar nunca el aparato con juntas dañadas o inexistentes.
7. No utilizar nunca un aparato que pierda gas, esté deteriorado o funcione mal.
8. Insertar el cartucho en el alojamiento correspondiente colocando el corte del cuello del cartucho en correspondencia del cierre de seguridad.
9. Colocar la palanca de conexión del cartucho en la posición de "LOCK".
ATENCIÓN: el aparato está ahora listo para usar. El posicionamiento de la palanca en "LOCK" presupone la ignición inmediata de la estufa ya que el circuito de gas está listo para el suministro de gas. No deje el aparato desatendido y sin llama con la palanca colocada en "LOCK".



- ADVERTENCIA: las aberturas en la base del quemador proporcionan aire para la combustión, nunca deben ser obstruidas.
ADVERTENCIA: Cierre la cubierta del cartucho antes de encenderla. No cerrar la cubierta puede hacer que el cartucho se sobrecaliente.
10. Empuje y gire en sentido contrario a la agujas del reloj completamente, a la posición "ON", en este momento se provocará el encendido piezo eléctrico.
 11. Si la dosis del calentador no se enciende, vuelva a colocar el mando de control en la posición "OFF" y repita.
 12. Si después de tres intentos fallidos, la dosis del calentador no se enciende, gire el mando de control a la posición "OFF" y mueva la palanca del cartucho a la posición "UNLOCK".
 13. Abra la cubierta del cartucho y retire el cartucho, agite el cartucho para ver si está vacío. Si está vacío, sustituya el cartucho y repita desde el punto 9.
 14. Regular la llama según la necesidad requerida.
 15. Advertencia: el dispositivo no está equipado con un sistema de seguridad para el gas de cierre automático.

PARA CERRAR EL HORNILLO

1. Para el apagado de la llama, girar completamente en el sentido de las agujas del reloj el mando del grifo hasta la posición de "OFF" y Espere hasta que la llama se apague por completo antes de realizar el siguiente paso.
2. Levantar la palanca de conexión del cartucho a la posición "UNLOCK" y retire el cartucho de gas del compartimento.
3. Comprobar que el hornillo se ha enfriado antes de manipularlo.
4. **Cuando el aparato no está en uso, es obligatorio retirar el cartucho del mismo.**
5. Este aparato puede conservarse solo si la bombona se ha separado y quitado del aparato. Si prevé que el aparato no se utilice durante un determinado periodo de tiempo, guárdelo en la caja original y en un ambiente sin polvo.

ACTIVACIÓN AUTOMÁTICA DEL DISPOSITIVO DE CIERRE DE SEGURIDAD

Cuando se utiliza en zonas de alta temperatura, (como la playa durante el verano o en un ambiente caluroso) o en lugares donde existe riesgo de sobrecalentamiento del cartucho, la presión interna del cartucho puede aumentar.

Esto activará el dispositivo de cierre de seguridad automático dentro del regulador.

1. Retire el cartucho de gas del compartimento y déjelo enfriar.
2. Presione la palanca de seguridad roja de la válvula para reiniciar el aparato y, al mismo tiempo, gire el mando de encendido a "ON" para liberar cualquier exceso de gas dentro del regulador.
3. Después de haber enfriado el cartucho y vaciado el circuito de gas, proceda con la ignición normal.

ADVERTENCIA IMPORTANTE: SI NO PUEDE ENCONTRAR LA CAUSA DE LA ACTIVACIÓN DEL DISPOSITIVO DE SEGURIDAD O SI SE REPITE EL PROBLEMA ANTERIOR, PÓNGASE EN CONTACTO CON EL SERVICIO DE ATENCIÓN AL CLIENTE.



SUBSTITUCIÓN DEL CARTUCHO

1. Asegúrese de que el cartucho esté vacío antes de reemplazarlo (sacudiéndolo para escuchar el ruido



- producido por el líquido).
2. Sustituya la bombona en el exterior y lejos de otras personas.
 3. Verificar que el grifo del hornillo esté CERRADO, Mando en la posición de "OFF" girándolo en el sentido de las agujas del reloj.
 4. Comprobar que la palanca conexión del cartucho esté en la posición "UNLOCK".
 5. Abrir la tapa del alojamiento porta cartucho y retirar el cartucho.
 6. Asegurarse de que esté bien situada y en buen estado la junta de estanquidad.
 7. Colocar el cartucho en el alojamiento, colocando el corte del cuello del mismo en correspondencia con el cierre de seguridad.
 8. Colocar la palanca conexión cartucho en la posición "LOCK".

LIMPIEZA Y CUIDADO

Limpie el aparato DESPUÉS DE CADA UTILIZACIÓN. No utilice detergentes abrasivos o inflamables, que podrían dañar los componentes del aparato y podrían causar un incendio. Limpie con una solución tibia de agua y jabón. NO UTILIZAR NUNCA PRODUCTOS PARA LA LIMPIEZA DEL HORNO.

ADVERTENCIA: Todas las operaciones de limpieza y mantenimiento deben efectuarse cuando el aparato está frío y después de haber sacado la bombona.

MANTENIMIENTO – REPARACIÓN

Todas las solicitudes de intervención de los servicios de asistencia deben hacerse a nuestros centros de producción KEMPER – Via Prampolini 1/Q – Lemignano di Collecchio (PR) – Italy – Tel. +39 0521 957111 – Fax +39 0521 957195 – www.kempergroup.it



RIESGOS RESIDUALES

Hay algunos riesgos residuales después de la instalación del dispositivo que deben considerarse:

Riesgos residuales de acuerdo con el Reglamento (UE) 2016/426 (anexo 1, punto 1.2):

- Aunque el aparato ha sido diseñado con todos los requisitos de seguridad posibles, en el caso de un incendio externo existe la posibilidad de que la presión y la temperatura interna del aparato y el tanque aumenten de manera peligrosa e incontrolable. Use los medios de extinción adecuados solo si esta seguro hacerlo; de lo contrario, aléjese y notifíquelo a las autoridades competentes de manera oportuna.
- El uso de cartuchos y / o cartuchos incorrectos llenos de gas diferente al indicado puede producir altos valores de monóxido de carbono, peligrosos para la salud. Utilice únicamente con cartuchos de gas butano Kemper, art. 577/Decathlon 4050185.
- Este aparato puede producir monóxido de carbono que no tiene olor. El monóxido de carbono, inodoro e incoloro, puede provocar malestar y síntomas similares a la gripe; pueden provocar incluso la muerte si el aparato se utiliza interior sin una ventilación adecuada.
- El uso de dos o más quemadores colocados en serie o colocados cerca de sustancias inflamables puede causar riesgo de incendio. Por lo tanto, se recomienda no apoyar los quemadores y mantenerlos alejados de sustancias inflamables o, en cualquier caso, de objetos que se vean afectados por el calor.
- Al final del uso, siempre suelte el cartucho y NO deje la olla caliente sobre el quemador. De hecho, una olla caliente puede sobrecalentar el cartucho. RIESGO DE EXPLOSION.
- El aparato no tiene un dispositivo de monitoreo de llama. No deje el aparato desatendido durante el uso. RIESGO DE INCENDIO.

El fabricante no responde de los daños a cosas o personas derivadas de un uso no correcto y no de acuerdo a las presentes instrucciones. La garantía de 2 años, a partir de la fecha de adquisición del producto es válida sólo en el caso en el que el aparato que el aparato no haya estado mal manipulado, no haya sufrido golpes u otros daños. El producto debe ser acompañado de la factura correspondiente certificando la fecha de venta al consumidor. En el caso de daños derivados a una utilización incorrecta del aparato, la garantía no tendrá efecto.



TRADUÇÃO DAS INSTRUÇÕES ORIGINAIS **INSTRUÇÕES PARA A MONTAGEM, USO E MANUTENÇÃO**



Importante: ler atentamente estas instruções de uso para se familiarizar com o equipamento antes de ligá-lo à botija de gás. Conservar estas instruções para futura consulta.

Atenção: A utilização desta aplicação produz emissões de dióxido de carbono, cuja a sua acumulação pode ser perigosa. Assim sendo este produto, deve ser utilizado só ao ar livre e em ambientes adequadamente ventilados para permitir a alimentação de ar e evitaras misturas de gase não queimados.

Utilizar exclusivamente con cartucho de butano KEMPER artículo 577/Decathlon 4050185.

ESTÁ PROIBIDO O USO NO INTERIOR DE LOCAIS FECHADOS E HABITAÇÕES.

Este aparelho não se destina a ser utilizado no âmbito de uma atividade comercial.



INFORMAÇÃO DE SEGURANÇA



1. Utilizar o equipamento só ao ar livre, ou eventualmente em locais suficientemente ventilados, a uma distância de segurança de qualquer fonte de calor, chamas, cinzas; e longe da acumulação de resíduos ou materiais inflamáveis.
2. Colocar o equipamento em pavimentos sempre na posição horizontal. Não colocar nunca o equipamento sobre superfícies de madeira, plásticos ou outros materiais inflamáveis.
3. Não colocar objetos inflamáveis a menos de um metro do equipamento, tanto em cima como lateralmente.
4. Não mova o aparelho durante o uso.
5. Não efetue nenhum tipo de modificação sobre o seu equipamento e não tente desmontar qualquer dos seus componentes. A possível reparação do equipamento deve ser realizada exclusivamente por pessoal qualificado.
6. **Não use o aparelho quando a temperatura ambiente for superior a 35 °C.**
7. Controle que el aparato no presente ningún tipo de daño, no ponga en marcha, un aparato que esté dañado.
8. Durante o uso, feche sempre a tampa do compartimento do suporte do cartucho (F).
9. Não deixe circular animais domésticos livremente perto do equipamento.
10. Não deixe nunca o equipamento sem vigilância.
11. **ATENÇÃO:** as partes acessíveis podem alcançar temperaturas elevadas. Manter fora do alcance das crianças.
12. A panela não deve cobrir a tampa do cartucho ao usar o aparelho.
13. **Não utilize recipientes com diâmetros superiores a 26 cm.** Nunca aqueça uma panela vazia.
14. Não use o aparelho para cozinhar alimentos, colocando uma panela grande entre dois aparelhos.



15. O aparelho está equipado com um dispositivo de desconexão do cartucho em caso de sobrepessão: se a pressão do gás no cartucho ultrapassa o nível de segurança, o dispositivo desliga o cartucho e a alavanca de ligação do cartucho volta à posição "UNLOCK".
16. **Caso o dispositivo de segurança sensível à pressão seja acionado, significa que é atingido um nível crítico de pressão no cartucho, de modo que o aparelho não deve ser usado antes de arrefecer completamente. Não ignore o dispositivo de segurança sensível à pressão.**
17. **Não forçar nunca o reacendimento sem ter arrefecido ou substituído o cartucho.**

AVISO PARA A UTILIZAÇÃO DO CARTUCHO



1. Utilizar exclusivamente os cartuchos de butano KEMPER art. 577/ Decathlon 4050185. Pode ser perigoso adaptar outros recipientes de gás.
2. Todas as operações de montagem e substituição dos cartuchos devem ser efetuadas em lugares bem arejados e à devida distância de chamas, materiais inflamáveis e de outras pessoas.
3. É proibido fumar enquanto são manuseados os cartuchos.
4. Ler atentamente as instruções apresentadas no cartucho antes da sua utilização.
5. **Remover o cartucho no final de cada utilização para evitar o sobreaquecimento do mesmo.**
6. Não expor nunca o cartucho a temperaturas superiores aos 50°C.
7. Nunca tente recarregar um cartucho descartável.
8. Manter o aparelho sempre afastado das crianças.
9. Evitar respirar o gás do cartucho ou o fumo que se cria durante a sua utilização.
10. Quando o aparelho não é usado, o cartucho deve ser desengatado posicionando a alavanca de conexão do cartucho D em "UNLOCK".
11. Não coloque o cartucho de gás na parte inferior do aparelho.



NO CASO DE DETECÇÃO DE FUGA (CHEIRO A GÁS) LEVA-LO IMEDIATAMENTE PARA O EXTERIOR, PARA UM LUGAR MUITO VENTILADO SEM A EXISTÊNCIA DE NADA INFLAMÁVEL, ONDE A PÉRDA PODE SER LOCALIZADA E REPARADA. SE QUISER VERIFICAR A ESTANQUICIDADE DO CARTUCHO, FAÇA-O NO EXTERIOR. NÃO PROCURAR A FUGA COM UMA CHAMA, UTILIZAR ÁGUA COM SABÃO.

CONTROLO DE PERDA

ANTES DE USAR VERIFIQUE QUE NÃO EXISTEM FUGAS. Faça a verificação de fuga do seu equipamento ao ar livre. Não procure a fuga com um fósforo; utilize água e sabão ou um detector de gás (nosso artigo Revelgas código 1726). Use a solução de água e sabão ou um detector de gás nas cavidades do aparelho. Se as bolhas aparecerem, significa que há fuga e há necessidade de reparo antes de usar. Se houver fuga e não for possível repará-lo, não tente consertar de uma outra maneira, mas dirija-se a um serviço ao cliente. Não utilize um equipamento com fuga, deteriorado ou com mau funcionamento.

INSTRUÇÕES DE UTILIZAÇÃO

ARRANQUE

1. Utilizar o fogão só para cozinhar alimentos
2. Colocar o fogão sobre uma superfície estável e horizontal. Não juntar dois ou mais queimadores.
3. Colocar o fogão longe de substâncias inflamáveis ou de objetos que libertem calor.
4. Verifique se, na placa quente, a alavanca que conecta o cartucho está na posição "UNLOCK" (desbloqueio) e o botão da válvula de gás está na posição "OFF" (desligado).
5. Certifique-se que as juntas de estanquicidade estão em bom estado antes de conectar o cartucho.
6. Não utilizar nunca o equipamento com juntas danificadas.
7. Não utilizar nunca um equipamento que perda gás, esteja deteriorado ou funcione mal.
8. Coloque o cartucho no sitio correspondente colocando o corte de bloqueio de segurança no "pescoço" do cartucho.
9. Colocar o cartucho de ligação na posição de "LOCK".

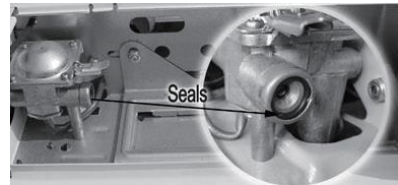

ATENÇÃO: o aparelho está pronto para uso. O posicionamento da alavanca na "LOCK" pressupõe a ignição imediata da estufa, pois o circuito de gás está pronto para o fornecimento de gás. Não deixe o aparelho sem vigilância e sem chama com a alavanca posicionada na "LOCK".

AVISO: as aberturas na base do queimador fornecem ar para combustão, nunca devem ser obstruídas

AVISO: Feche a tampa do cartucho antes de acender. Não fechar a tampa pode causar superaquecimento do cartucho.

10. Empurre e gire no sentido anti-horário, na posição "ON", nesse momento o equipamento fica ligado.
11. Se a estufa não acender, gire o botão de controle novamente para a posição "OFF" e repita
12. Se, após três tentativas fracassadas, o fogão não acender, gire o botão de controle para a posição "OFF" e mova a alavanca do cartucho para a posição "UNLOCK"
13. Abra a tampa do cartucho e remova o cartucho. Agite o cartucho para ver se está vazio. Se estiver vazio, substitua o cartucho e repita a partir do ponto 9.
14. Regular a chama na necessidade pretendida.
15. Atenção: o dispositivo não está equipado com um sistema de segurança para os gases de fechamento automático.

FINAL DO TRABALHO

1. Para apagar a chama, rodar completamente no sentido dos ponteiros do relógio até à posição "OFF" e aguarde até que a chama se apague completamente antes de executar o próximo passo.
2. Levantar a ligação de cartucho para posicionar a alavanca "UNLOCK" e remova o cartucho de gás do compartimento.
3. Ter a certeza que o fogão está frio antes de começar o seu manuseamento.
4. **Quando o aparelho não está em uso, é obrigatório retirar o cartucho.**
5. Este aparelho pode ser conservado no interior apenas se o cartucho foi desligado e removido do aparelho. Se prevê que o aparelho permaneça não utilizado por um determinado período de tempo, coloque-o na sua embalagem original e num ambiente sem poeira.

ATIVAÇÃO AUTOMÁTICA DO DISPOSITIVO DE DESLIGAMENTO DA SEGURANÇA

Quando usado em áreas de alta temperatura (como a praia durante o verão ou em um ambiente quente) ou em locais onde há risco de superaquecimento do cartucho, a pressão interna do cartucho pode aumentar.

Isso ativará o dispositivo de desligamento automático de segurança dentro do regulador

1. Remova o cartucho de gás do compartimento e deixe arrefecer.
2. Pressione a alavanca de segurança vermelha da válvula para reiniciar o aparelho e ao mesmo tempo gire o botão de ignição para "ON" para libertar qualquer excesso de gás dentro do regulador.
3. Depois de arrefecer o cartucho e esvaziar o circuito de gás, continue com a ignição normal.



AVISO IMPORTANTE: SE VOCÊ NÃO CONSEGUIR ENCONTRAR A CAUSA DA ATIVAÇÃO DO DISPOSITIVO DE SEGURANÇA OU SE O PROBLEMA ANTERIOR FOR REPETIDO, ENTRE EM CONTATO COM O SERVIÇO DE ATENDIMENTO AO CLIENTE.

SUBSTITUIÇÃO DO CARTUCHO

1. Verifique se o cartucho está vazio antes de substituí-lo (sacudindo-o para ouvir o ruído produzido pelo líquido).
2. Substituir o cartucho no exterior e longe de outras pessoas.



3. Verificar que el grifo del hornillo esté CERRADO, mando en la posición de "OFF" girándolo en el sentido de las agujas del reloj.
4. Comprovar que a alavanca de conexão do cartucho esta na posição "UNLOCK".
5. Abrir la tapa del alojamiento porta cartucho y retirar el cartucho.
6. Certifique-se que esta bem posicionada e em boas condições de uso.
7. Colocar o cartucho no alojamiento, colocando o bloqueio de segurança.
8. Colocar a alavanca de conexão do cartucho na posição "LOCK".

LIMPEZA E CUIDADOS

Limpar o seu aparelho depois de cada utilização. Não usar detergentes abrasivos ou inflamáveis, que podem danificar os componentes do aparelho e podem causar um incêndio. Limpar com uma solução morna de água e sabão. **JAMAIS USAR PRODUTOS PARA A LIMPEZA DO FORNO.**

ADVERTÊNCIA: Todas as operações de limpeza e manutenção devem ser realizadas quando o aparelho está frio e depois de ter extraído o cartucho.

MANUTENÇÃO – REPARO

Todos os pedidos de intervenção dos serviços de assistência devem ser feitos à KEMPER – Via Prampolini 1/Q – Lemignano di Collecchio (PR) – Italy – Tel. +39 0521 957111 – Fax +39 0521 957195 – www.kempergroup.it



RISCOS RESIDUAIS

Existem alguns riscos residuais após a instalação do aparelho, que têm de ser considerados:

Riscos residuais de acordo com a Regulamento (UE) 2016/426 (anexo 1, ponto 1,2)

- Embora o aparelho é projetado com todos os requisitos de segurança, em caso de fogo existe a possibilidade de que a pressão e a temperatura interna do aparelho e do cilindro irá aumentar em um caminho perigoso e incontrolável; neste caso, use as ferramentas de extinção adequado para que as condições e começar afastado com segurança.
- O uso de cartuchos incorretos e/ou cartuchos cheios com gás diferente daquele indicado pode produzir altos valores de monóxido de carbono, perigosas para a saúde. É recomendado usar o aparelho apenas com cartuchos de gás butano Kemper art. 577/Decathlon 4050185.
- Este aparelho pode produzir monóxido de carbono que não tem cheiro. O monóxido de carbono, inodoro e incolor, pode provocar enjôo e sintomas gripais, isto é potencialmente a perda de vida caso o aparelho seja utilizado no interior sem ventilação adequada.
- O uso de dois ou mais queimadores em série ou localizado perto de substâncias inflamáveis, pode causar um risco de incêndio. Por isso, é recomendado não colocar ao lado dos queimadores e mantê-los longe de substâncias inflamáveis ou de quaisquer objetos ser afetados pelo calor.
- No final de uso, sempre desbloquear o cartucho e não deixe a panela quente no fogão. Uma panela quente pode superaquecer o cartucho. Risco de explosão.
- O aparelho não tem um dispositivo de supervisão de chama. Não deixe o aparelho ligado sem vigilância durante o uso. Risco de incêndio.

O fabricante não se responsabiliza por danos a coisas ou pessoas devido ao uso incorreto, segundo as instruções e y no de A garantia de 2 anos, a partir da data de compra, só é válida no caso em que o equipamento não tenha sido mal manipulado, e que não tenha sofrido danos. O equipamento deve ser acompanhado da fatura que comprove a data de venda ao consumidor. Em caso de danos causados pelo uso indevido do equipamento, a garantia não têm qualquer efeito.

SE

ÖVERSÄTTNING AV DE URSPRUNGLIGA ANVISNINGARNA **ANVISNINGAR FÖR MONTERING, ANVÄNDNING OCH UNDERHÅLL**



Viktigt: läs noggrant följande anvisningar för att bekanta dig med apparaten innan den ansluts till gasflaskan. Behåll dessa anvisningar för framtida rådfrågning.

Obs: användning av den här apparaten leder till att koldioxidutsläpp produceras och om det tillåts ackumuleras kan detta utgöra fara. Produkten får endast användas utomhus eller på välventilerade platser för att möjliggöra luftförbränning och undvika oförbrända gasblandningar. **Får ENDAST med KEMPER art. 577/Decathlon 4050185 butanpatron. ANVÄND INTE APPARATEN INOMHUS.**

Den här apparaten är inte avsedd för yrkesmässigt bruk.



SÄKERHETSINFORMATION

1. Använd endast apparaten utomhus eller i välventilerade utrymmen med ett säkerhetsavstånd från värmekällor, lågor eller gnistor och borta från smuts (ackumulering) och lättantändliga material.
2. Placera alltid värmeplattan på mark eller golv som är horisontella. Placera aldrig värmeplattan på trä- eller plastytor eller på lättantändliga material.



- Placera aldrig lättantändliga objekt mindre än 1 m ovanför eller vid sidan av värmeplattan.
- Flytta inte apparaten när den används.
- Modifiera aldrig din värmeplatta och demontera absolut aldrig apparaten eller dess komponenter. Modifieringar av apparaten får endast utföras av kvalificerad personal.
- Använd inte apparaten när den omgivande temperaturen är högre än 35°C.**
- Kontrollera att apparaten inte är skadad. Använd aldrig en skadad apparat.
- Vid användning, stäng alltid patronhållarlocket (F).
- Låt inga husdjur komma i närheten av värmeplattan.
- Lämna aldrig värmeplattan på utan uppsikt.
- OBS: delar som kan nå väldigt höga temperaturer är lättåtkomliga. Håll apparaten borta från barn.
- Grytan ska inte täcka patronlocket när apparaten används.
- Använd aldrig grytor som är större än 26 cm i diameter.** Värm aldrig upp en tom gryta.
- Använd inte apparaten för att tillaga mat genom att placera en stor gryta ovanpå två apparater.



- Den här apparaten är utrustad med en patronfrånkopplingsenhet i händelse av övertryck: om gastrycket i patronen överstiger säkerhetsnivån kopplar enheten ifrån patronen och anslutningsspaken återgår till positionen "UNLOCK".
- Om den tryck känsliga säkerhetsenheten aktiveras innebär det att en kritisk trycknivå har nåtts i patronen så att apparaten inte får användas innan den helt kylts av. Förbikoppla inte den tryck känsliga säkerhetsenheten.**
- Forcera INTE omstart utan att kyla av eller byta ut patronen.**

INFORMATION OM ANVÄNDNING AV PATRONER



- Använd endast KEMPER butanpatroner art. 577/Decathlon 4050185. Det kan vara farligt att använda andra gascylindrar.
- Alla förfaranden som innefattar montering och byte av patroner måste utföras i ett välventilerat utrymme och utom räckhåll för lågor och lättantändliga material.
- Rök aldrig när patroner hanteras.
- Läs noggrant anvisningarna på patronens förpackning innan användning.
- Avlägsna patronen efter varje användning för att undvika överhettning av apparaten.**
- Utsätt aldrig patroner för temperaturer över 50°C.
- Håll apparaten utom räckhåll för barn
- Försök aldrig fylla på en engångspatron.
- Andas aldrig inte gasen som kommer från patronen eller den rök som uppstår när apparaten används.
- När apparaten inte används måste patronen kopplas från genom att placera patronens anslutningsspak D på "UNLOCK".



11. Placera inte gaspatronen i underdelen av apparaten.
VID LÄCKAGE (GASLUKT) SKA APPARATEN OMEDELBART FLYTTAS UT UTOMHUS, TILL EN VÄLVENTILERAD PLATS UTAN LÄTTANTÄNDLIGA KÄLLOR INNAN DU BÖRJAR LETA EFTER EVENTUELLA LÄCKOR OCH STOPPA DEM. OM DU VILL KONTROLLERA TÄTNINGEN PÅ DIN APPARAT, GÖR DETTA UTOMHUS OCH SÖK ALDRIG EFTER ETT LÄCKAGE MED HJÄLP AV EN LÅGA UTAN ANVÄND ISTÄLLET SÄPVAATTEN.

LÄCKAGETEST

INNAN ANVÄNDNING, SÄKERSTÄLL ATT DET INTE FINNS NÅGRA LÄCKAGE. Kontrollera endast efter läckage på din enhet utomhus. Leta inte efter läckage med en tändsticka utan använd vatten och tvål eller en gasdetektor (vår artikel Revelgas cod. 1726). Applicera blandningen av tvål och vatten eller gasdetektorn i hållrummen på enheten. Om bubblor uppstår betyder det att det finns ett läckage och det måste repareras innan användning. Om du upptäcker ett läckage och du inte kan reparera det ska du inte försöka åtgärda det på något annat sätt utan istället kontakta kundtjänst. Använd inte en enhet som har läckage, är i dåligt skick eller har bristande funktionsförmåga.

BRUKANVISNINGAR

STARTA APPARATEN

- Använd inte värmeplattan för några andra ändamål än matlagning.
- Placera värmeplattan på en stabil och horisontell yta. Placera inte två eller fler brännare bredvid varandra.
- Placera värmeplattan långt ifrån lättantändliga substanser eller saker som kan skadas av värme.
- Se till att spaken på värmeplattan som ansluter patronen är i positionen "UNLOCK" och att gasventilvredet är i positionen "OFF".



5. Säkerställ att tätningarna är i gott skick innan de ansluts till gaspatronen.
6. Använd aldrig apparaten om den har skadade eller utslitna tätningar.
7. Använd aldrig apparaten om den läcker, är utsliten eller har försämrade funktionsförmåga.
8. Placera patronen i sin plats, placera snittet på dess hals i motsvarande säkerhetsstopp.
9. Placera spaken som ansluter patronen på positionen "LOCK".
WARNING: apparaten är nu redo för användning. När spaken placeras på "LOCK" förutsätter det omedelbar antändning av spisen eftersom gaskretsen är redo för gastillförsel. Lämna inte apparaten utan uppsikt och utan låga med spaken i positionen "LOCK".
WARNING: öppningarna vid foten på brännaren möjliggör tillförsel av luft för förbränning och ska aldrig täckas över.
WARNING: Stäng patronlocket innan tändning. Om locket inte stängs kan det göra att patronen överhettas.
10. Tryck in och vrid moturs hela vägen till positionen "ON" där piezognistan kommer att tända lågan.
11. Om spisen inte tänds ska vredet vridas tillbaka till positionen "OFF" och sedan försöka igen.
12. Om spisen fortfarande inte tänds efter tre misslyckade försök ska vredet vridas till positionen "OFF" och patronspaken ska vridas till positionen "UNLOCK".
13. Öppna patronlocket och plocka ut patronen. Skaka patronen och känn om den är tom. Om den är tom, byt ut patronen och upprepa förfarandet från punkt 9.
14. Justera lågan efter behov.
15. Varning: enheten är inte utrustad med ett säkerhetssystem för automatisk stängning av gasen.



AVSTÄNGNING AV APPARATEN

1. För att stänga av apparaten, vrid vredet till positionen "OFF" och vänta till lågan är helt släckt innan nästa steg utförs.
2. Placera patronanslutningsspaken på positionen "UNLOCK" och avlägsna gaspatronen från facket.
3. Vänta på att plattan kyls av innan den förvaras.
4. **När apparaten inte används ska patronen alltid plockas ut ur apparaten.**
5. Den här enheten kan endast förvaras inomhus om patronen har kopplats från och avlägsnats från apparaten. Om du förväntar dig att grillen inte kommer att användas under en viss period ska den förvaras i sin originalförpackning och i en miljö som är fri från damm.

AKTIVERING AV SÄKERHETSENHETEN FÖR AUTOMATISK AVSTÄNGNING

När den används på platser med höga temperaturer (som t.ex. på en strand under sommaren eller i en varm miljö) eller på platser där det finns hög risk för att patronen överhettas kan det invändiga trycket i patronen öka.

Detta kommer att aktivera säkerhetsenheten för automatisk avstängning inuti regulatorn.

1. Avlägsna gaspatronen från facket och låt den svalna av.
2. Tryck på den röda säkerhetsspaken på ventilen för att återställa apparaten och vrid samtidigt gnistvredet till "ON" för att släppa ut all överskottsgas inuti regulatorn.
3. Efter att patronen har kylts av och gaskretsen har tömts, fortsätt med det normala tändningsförfarandet.



VIKTIG VARNING: OM DU INTE HITTAR ANLEDNINGEN TILL ATT SÄKERHETSANORDNINGEN AKTIVERAS ELLER OM TIDIGARE PROBLEM UPPREPAS SKA KUNDTJÄNST KONTAKTAS.

BYTE AV PATRONEN

1. Se till att patronen är tom innan den byts ut (skaka den för att höra om det låter som det finns vätska inuti patronen).
2. Byt ut patronen utomhus och på avstånd från andra människor.
3. Se till att vredet på värmeplattan är på CLOSED. Vred vid positionen "OFF" (medurs rotation).
4. Kontrollera att patronens anslutningsspak är på positionen "UNLOCK".
5. Öppna patronhållarlocket och ta ut patronen.
6. Kontrollera att tätningarna är i gott skick.
7. Placera patronen i sitt hölje, placera snittet på patronens hals i motsvarande säkerhetsstopp.
8. Placera anslutningsspaken på positionen "LOCK".

RENGÖRING OCH UNDERHÅLL

Rengör din utrustning efter VARJE ANVÄNDNING. Använd inte slipande eller brandfarliga rengöringsmedel som kan skada komponenterna i enheten eller orsaka eldsvåda.



Rengør med en blanding av varmvatten og handdiskmedel. ANVÄND ALDRIG PRODUKTER FÖR UGNSRENGÖRING. VARNING: Alla rengörings- och underhållsförfaranden ska utföras när enheten är kall och efter att patronen har avlägsnats.

UNDERHÅLL – REPARATION

Alla frågor om avdelningarnas service måste ställas till: KEMPER – Via Prampolini 1/Q – Lemignano di Collecchio (PR) – Italien – Tel +39 0521 957111 – Fax +39 0521 957195 – www.kempergroup.it
– www.kempergroup.it



KVARVARANDE RISKER

Det finns ett par kvarvarande risiker etter installation av enheten som måste tas i aktning:

Kvarvarande risiker i enlighet med Förordning (EU) 2016/426 (bilaga 1, punkt 1.2):

- Aven om apparaten er utformad med alle möjliga säkerhetskrav finns det i händelse av en extern brand en möjlighet att det interna trycket och temperaturen hos apparaten och hos cylindern ökar på ett farligt och okontrollerat sätt. Använd i sådana fall lämpliga släckningshjälpmedel för sådana förutsättningar och avlägsna dig själv på ett säkert sätt.
- Användning av felaktiga patroner och/eller patroner som är fyllda med gas som inte är av den angivna typen kan producera höga värden av kolmonoxid vilket är hälsofarligt. Det rekommenderas att endast använda apparaten med KEMPER butangaspatroner art. 577/Decathlon 4050185.
- Den här apparaten kan producera kolmonoxid som är luktfritt. Inandning av kolmonoxid, en luktfri och osynlig gas, kan orsaka influensaliknande symptom, sjukdom och möjligen leda till dödsfall om gasen produceras inomhus genom att produkten används utan tillräcklig ventilation.
- Om två eller fler brännare seriekopplas eller placeras när brandfarliga substanser kan det leda till brandrisk. Det rekommenderas därför att inte placera brännarna nära varandra och hålla dem borta från brandfarliga substanser eller från objekt som kan påverkas av värme
- När den har använts ska patronen alltid låsas upp och ingen varm gryta får lämnas på spisen. En varm gryta kan överhetta patronen. **EXPLOSIONSRISK.**
- Apparaten har ingen enhet för flamövervakning. Lämna inte apparaten utan uppsikt när den används. **BRANDRISK.**

Tillverkaren tar inte ansvar for skador på föremål eller personer som oppstår till följd av felaktig användning eller underlåtelse att följa dessa anvisningar. Garantin gäller i två år från varans inköpsdatum och endast om produkten inte har manipulerats, skadats eller utsatts för fall. Inköpskvitto med datum måste medfölja produkten. Om skadorna oppstått till följd av inkorrekt användning av produkten kommer garantin inte att gälla.

NO

OVERSETTELSE AV ORIGINAL BRUKSANVISNING **INSTRUKSJONER FOR MONTERING, BRUK OG VEDLIKEHOLD**



Viktig: les brukermanualen nøye for å bli kjent med apparatet før tilkobling av gass beholder.
Ta godt vare på brukermanualen.

OBS: Ved bruk av dette apparatet produserer karbondioksid, og en oppkonsentrering kan være farlig. Dette produktet må kun brukes utendørs eller på steder med tilstrekkelig ventilasjon, for å unngå uforbrente gassblandinger. **Skal brukes med Kemper art.nr. 577/Decathlon 4050185 butan patron eller tilsvarende.**

IKKE BRUK APPARATET INNENDØRS.

Dette apparatet er ikke ment for bruk som kommersiell aktivitet.

SIKKERHETS INFORMASJON



1. Bruk apparatet kun utendørs eller i godt ventilerte rom på trygg avstand fra varmekilder, ild eller gnister og langt fra brennbar materiale.
2. Plasser den varme platen på bakken eller på gulvet, alltid horisontalt. Sett aldri varm plate på tre eller plastoverflater eller på brennbar materiale.
3. Plasser aldri brennbare gjenstander nærmere enn en meter fra toppen eller ved siden av den varme platen.
4. Ikke flyt apparatet under bruk
5. Forandre aldrig på apparatet, og aldri demonter apparatet og dets komponenter. Reparasjoner på apparatet må gjøres av kvalifisert personell.
6. **Ikke bruk apparatet når omgivelsestemperaturen er høyere enn 35 °C.**
7. Kontroller at apparatet ikke er skadet. Bruk aldri et skadet apparat.
8. Under bruk, alltid lukke kassettholderen lokk (F).
9. Ikke la husdyr oppholde seg i nærheten kokeplaten.
10. La aldri kokeplate stå på ubevoktet.
11. **OBS:** Deler med svært høye temperaturer er lett tilgjengelig. Hold apparatet utilgjengelig for barn.
12. Kjele/panne skal ikke dekke dekslet for gassboks ved bruk av apparatet.



13. **Bruk aldri gryter med en diameter større enn 26 cm.** Varm aldri en tom kjele/panne.
14. Ikke bruk apparatet til å lage mat ved å sette en stor gryte mellom to apparater.



15. Dette apparatet er utstyrt med en kassett frakobling enheten i tilfelle av overtrykk: Hvis gasstrykket i patronen overskrider sikkerhetsnivået, enheten kobler patronen og dens tilkobling spaken tilbake til stilling "UNLOCK".
16. **Hvis trykk sikkerhetsanordning utløses, betyr det at kritisk trykknivå er nådd i gassboksen, slik at apparatet ikke må brukes før det er helt avkjølt. Ikke omgå den trykk sikkerhetsanordningen.**
17. **Ikke bruk makt på nytt uten kjøling eller skifte ut patronen.**

INFORMASJON OM BRUK AV GASS BOKSER



1. Bruk utelukkende Kemper butan patroner Art nr 577/Decathlon 4050185. Det kan være farlig for å tilpasse apparatet for andre typer gassbeholdere.
2. Alle operasjoner montering og bytte av gass boks må skje i et godt ventilert område og langt fra flammer og brennbare materialer.
3. Ikke røyk ved håndtering av gassbokser.
4. Les nøye instruksjonene på gass boksen før bruk.
5. **Fjern kassetten etter hver bruk for å unngå overoppheting av apparatet.**
6. Ikke utsett patroner ved temperaturer over 50 ° C
7. Prøv aldri å fylle en engangs boks.
8. Hold alltid apparatet utilgjengelig for barn
9. Pust aldri inn gassen som kommer fra gass boksen eller røyken som produseres når du bruker apparatet.
10. Når apparatet ikke brukes, kassetten må koples ut ved å plassere kassetten tilkobling spaken D på "UNLOCK".
11. Ikke legg gassbeholderen inn i bunnen av apparatet.



I TILFELLE LEKKASJE (LUKTER GASS) TA APPARATET UMIDDELBART UTENDØRS, PÅ ET VENTILERT STED UTEN BRANNFARLIGE KILDER, DER DU KAN SE ETTER LEKKASJER OG STOPPE DEN. HVIS DU VIL KONTROLERE PAKNINGEN TIL APPARATET, GJØR DETTE UTE OG ALDRI SE ETTER LEKKASJE MED ÅPEN FLAMME, MEN BRUKER SÅPEVANN.

LEKKASJETEST

FØR BRUK MÅ DU KONTROLLERE AT DET IKKE FINNES LEKKASJER. Dersom du ønsker å kontrollere lekkasjen, må dette gjøres utendørs. Ikke bruk fyrstikker eller flamme for å finne lekkasjen, men såpe og vann (Revelgas art. 1726). Påfør løsning av såpe og vann eller bruk gassdetektor på alle tilkoblinger på enheten. Hvis det oppstår bobler, betyr det at det er en lekkasje, og det må repareres før bruk. Hvis du oppdager en lekkasje, og du kan ikke reparere den, ikke prøv å fikse det på en annen måte, men ta kontakt med forhandler. Ikke bruk en enhet som lekker, er skadet, eller som fungerer dårlig.

BRUKER INSTRUKSJON

STARTE APPARATET

1. Ikke bruk kokeplaten til andre formål enn matlaging.
2. Sett kokeplate på et stabilt og vannrett underlag. Ikke sett sammen to eller flere brennere.
3. Sett kokeapparatet langt fra brennbare materialer eller ting som kan bli skadet av varmen.
4. Forsikre deg om at på spaken som forbinder kassetten i "UNLOCK" -stilling og gassventilbryteren er i "OFF" -stilling.
5. Kontroller at pakningene er i god tilstand før du kobler til gassbeholderen.
6. Bruk aldri apparatet med skadet eller slitte pakninger.
7. Kontroller at apparatet ikke er skadet. Bruk aldri et skadet apparat.
8. Sett gassboksen inn i sporet, plassere kutt på halsen i korrespondanse til sikkerhetsstopp.
9. Sett spaken for å koble til gass kassetten i "LOCK" posisjon.
OBS: Apparatet er nå klart til bruk. Plasseringen av spaken på "LOCK" forutsetter umiddelbar tenning av komfyr som gassen krets er klar for naturgass. Ikke la apparatet stå uten tilsyn og uten flamme med spaken plassert på "LOCK".



ADVARSEL: åpningene ved bunnen av brenneren gir luft for forbrenning, de skal aldri hindres.



ADVARSEL: Lukke kassettdexelet før du tenner. Hvis du ikke lukker dekslet, kan det føre til at gassboksen blir overopphetet

10. Trykk og vri mot urviseren helt merket er plassert på "ON" der piezo tenning vil tenne flammen.
11. Hvis kokeapparatet ikke tenner, dreii kontrollknappen tilbake til "OFF" og gjenta.
12. Hvis kokeapparatet ikke tenner etter tre mislykkede forsøk, må du vri kontrollknappen til "AV-stilling og flytte kassettdexelet til "UNLOCK"-posisjonen.
13. Åpne kassettdexelet og fjern gassboksen. Rist gassboksen for å se om den er tom. Hvis den er tom, bytter du patronen og gjenta fra punkt 9.
14. Reguler flammen i henhold til ditt behov.
15. Advarsel: enheten er ikke utstyrt med et sikkerhetssystem for automatisk lukking gass.

SLÅ AV APPARATET

1. For å slå av kokeapparatet, vri over "OFF" og vent til flammen er slukket helt før du utfører neste trinn.
2. Koble fra gass beholder ved å skyve spaken til "UNLOCK"posisjon og Fjern gassboksen fra rommet.
3. Vent til kjeleplaten er avkjøles før du snur den.
4. **Når apparatet ikke er i bruk, ta gassboksen ut av apparatet.**
5. Denne enheten kan holdes inne bare hvis kassetten er frakoblet og fjernes fra apparatet. Hvis du forventer at grilling er ubrukt i en viss periode, må det oppbevares i originalemballasjen og i et miljø fritt for støv.

AUTOMATISK SIKKERHETSUTKOBLINGS ENHETEN

Under bruk i områder med høy temperatur, (for eksempel på stranden om sommeren eller i varme omgivelser) eller på steder der det er fare for overoppheting av gassboksen, kan det indre trykket til gassboksen stige. Dette vil aktivere den automatiske sikkerhetsavstengingsenheten inne i regulatoren.

1. Fjern gassboksen og la den kjøle seg ned.
2. Trykk på den røde sikkerhets spaken på ventilen for å tilbake stille apparatet, og vri samtidig tenningsbryteren til "ON" for å frigjøre overflødig gass inne i regulatoren.
3. Etter å ha avkjølt gassboksen og tømt gass kretsen, fortsett med normal tenning.



VIKTIG ADVARSEL: HVIS DU IKKE KAN FINNE ÅRSAKEN TIL SIKKERHETSANORDNINGENS AKTIVERING ELLER TIDLIGERE PROBLEMER GJENTAS, KONTAKT UTSALGSSTED.

BYTTE KASSETT

1. Sørg for at kassetten er tom før du skifter den (riste på det, for å høre lyden som produseres av væske).
2. Bytt kassetten utenfor og bort fra andre mennesker.
3. Sørg for at apparatet er kaldt. Vrider i "OFF" posisjon (rotasjon med klokken).
4. Sjekk at spaken for gass er i posisjon "UNLOCK".
5. Åpne lokket inn til beholder, og ta ut gassboksen.
6. Kontroller tilstand på pakningene.
7. Sett inn en ny beholder i sporet.
8. Sett tilkoblings spaken i posisjon "LOCK".

RENGJØRING OG VEDLIKEHOLD

Rengjør utstyret etter hver bruk. Ikke bruk slipende eller brennbare rengjøringsmidler som kan skade komponenter av enheten og kan føre til brann. Rengjør med en løsning av varmt vann og såpe.

BRUK ALDRI PRODUKTER FOR OVN RENGJØRING.

FORSIKTIG: Alle rengjøring og vedlikehold, skal gjøres når enheten er kaldt og etter demontering av kassetten.

VEDLIKEHOLD – REPARASJON

Alle spørsmål om serviceassistanse skal sendes til KEMPER – Via Prampolini 1/Q – Lemignano di Collecchio (PR) – Italy – Tel. +39 0521 957111 – Fax +39 0521 957195 – www.kempergroup.it – info@kempergroup.it



GJENVÆRENDE RISIKO

Det er noen øvrige risikofaktorer etter installasjonen av apparatet som må vurderes:

Gjenværende risiko i henhold til forskriften (EU) 2016/426 (vedlegg 1, punkt 1.2):

- Selv om apparatet er utformet med alle mulige krav til sikkerhet, i tilfelle av eksterne brann det er muligheten for at det interne trykket og temperaturen på apparatet og på flasken vil øke i en farlig og ukontrollerbar måte; i det tilfellet bruke slukkingsapparat verktøy egnet for at forholdene og få unna trygt.
- Bruk av feil kassetter og / eller kassetter fylt med gass andre enn angitt kan produsere høye verdier av karbonmonoksid, farlig for helsen. Det anbefales å bare bruke apparatet med Kemper butan gass patroner art. 577/Decathlon 4050185.



- Dette apparatet kan producere karbonmonoxid som har ingen lugt. Bruker den i et lukket rum kan drepe deg. Bruk aldri dette apparatet i et lukket rum, for eksempel en campingbil, et telt eller et hjem.
- Bruk av to eller flere brennere i serien eller ligger i nærheten av brennbare stoffer kan medføre fare for brann. Derfor er det anbefalt å ikke legge ved siden av brennere og holde dem unna brennbare stoffer eller fra noen objekter påvirkes av varme.
- På slutten av bruk, må du alltid låse kassetten, og ikke la den varme kjelen på komfyren. En varm pannen kan overopphete kassetten. Risiko for eksplosjon.
- Apparatet ikke har en lue tilsyn enhet. Ikke la apparatet være uten tilsyn under bruk. Fare FOR BRANN.

Produsenten er ikke ansvarlig for skader på ting eller personer som kommer fra ikke korrekt bruk eller ikke fulgt instruksjonene. Garantien er på to år fra kjøpsdato av varene og bare i tilfelle hvor produktet ikke er manipulert, ikke er blitt skadet og har ikke falt. Produktet må ledsages av kjøpskvitteringen med dato. Ved tilfelle av skader på grunn av feil bruk vil ikke garantien være gyldig.

DK

MONTERINGSVEJLEDNING, DRIFT OG VEDLIGEHOLDELSE **OVERSÆTTELSE AF DET ORIGINALE INSTRUKTIONER**



Vigtigt: Læs omhyggeligt følgende instruktioner til at blive fortrolig med apparatet før forbindelsen til gasflasken. Opbevar disse instruktioner til yderligere konsultere.

Vigtigt: For Deres egen sikkerheds skyld, læs brugsanvisningen grundigt. Vigtigt. Brugen af dette produkt producerer CO2 og kan være farligt. Produktet må kun bruges udendørs eller under overdækning med god ventilation. **Apparatet må kun benyttes med Kemper 577/Decathlon 4050185. OG MÅ IKKE BENYTTES I BOLIGER.**

Dette apparat er ikke beregnet til kommerciel brug.



SIKKERHEDS INFORMATION

1. Kun til udendørs brug eller i vel ventilerede rum med sikkerhedsafstand til varmeapparater, flammer, gnister og brændbare materialer.
2. Placer apparatet på en plan flade, og stil den aldrig på brændbare overflader.
3. Stil aldrig brandbare materialer indenfor en radius af 1 meter.
4. Flyt ikke apparatet under brug.
5. Foretag aldrig ændringer på apparatet og skil det aldrig ad. Eventuelle reparationer skal udføres af kvalificerede personer.
6. **Brug ikke apparatet, når omgivelsestemperaturen er over 35 °C.**
7. Kontroller at apparatet ikke er skadet inden ibrugtagning.
8. Under brug skal altid luk kassetteholderen låget (F).
9. Hold dyr væk fra apparatet.
10. Brug aldrig apparatet uden opsyn.
11. Apparatet bliver meget varmt under brug, pas på børn.
12. Beholderen må ikke dække patrondækslet ved brug af apparatet.
13. **Brug aldrig Gryder/pander med en diameter over 26.** Opvarm aldrig en tom pande.
14. Brug ikke apparatet til at tilberede mad ved at anbringe en stor beholder mellem to apparater.



Ø > 26

15. Dette apparat er udstyret med en patron kan frakoble enheden i tilfælde af overtryk: hvis gastrykket i patronen overstiger det sikringsniveau, enheden kobles patronen og forbindelsesslanger grebet returnerer til position "UNLOCK".
16. **Hvis den trykfølsomme sikkerhedsanordning bliver udløst, betyder det, at der er opnået et kritisk trykniveau i patronen, så apparatet ikke må bruges, før det er kølet helt ned. Omgå ikke den trykfølsomme sikkerhedsanordning.**
17. **Tving ikke genstarter uden køling eller udskiftning af patronen.**

SIKKERHEDS INFORMATION VEDRØRENDE BRUG AF GASDÅSER

1. Brug kun Kemper Butangas 577 / Decathlon 4050185. Det kan være farligt at bruge andre mærker.
2. Alle udskiftninger af patroner skal ske et godt ventileret sted og langt fra flammer og brændbare materialer.



3. Læs omhyggeligt vejledningen på indpakningen af patronen.
 4. Forsøg aldrig at genopfylde en engangspatron.
 5. **Tag patronen ud efter hver brug for at undgå overophedning af apparatet.**
 6. Udsæt aldrig patroner ved temperaturer over 50°C.
 7. Hold altid apparatet væk fra børn.
 8. Indånd aldrig gassen fra patronen eller røgen som er produceret af apparatet.
 9. Ryg aldrig ved håndtering af gassen.
 10. Når apparatet ikke anvendes, skal patronen skal frakobles ved at placere patronen forbindelse greb D på "UNLOCK".
 11. Anbring ikke gaspatronen i bunden af apparatet.
- I TILFÆLDE AF TAB FRA DIN ENHED (GASLUGT), STRAKS TAGE DET UDEN, PÅ ET STED MEGET FAN, UDEN KILDER BRANDFARLIG, HVOR TABET KAN SØGES OG STOPPEDE. HVIS DU VIL CHECK TÆTNINGEN PÅ ENHEDEN, DO DEN UD. IKKE SØGE PÅ TAB MED EN FLAMME, VAND BRUG SÆBEVAND.



LÆKAGETEST

FØR BRUG AF KONTROLLER FOR UTÆTHEDER. Hvis man vil undersøge om apparatet viser tegn på lækage, så gør det udendørs. Led ikke efter lækager med en tændstik eller flamme, men brug vand og sæbe (revelgas cod. 1726). Isæt en opløsning af sæbe og vand eller en gasdetektor i apparatets mellemrum. Hvis der er bobler der dannes, betyder det, at der er en lækage, og at den skal afhjælpes før brug. Hvis en lækage detekteres, men du ikke er i stand til at reparere den, skal du ikke prøve at gøre det på andre måder, men derimod rette henvendelse til kundeservicen. Brug ikke et apparat, der har en beskadiget eller slidt, og at den i god stand, før patronen skrues til.

BRUGSANVISNING

START AF APPARATET:

1. Brug ikke apparatet til andet end madlavning.
2. Sæt varmepladen på en plan og vandret overflade. Må ikke sammen med to eller flere brændere.
3. Sæt varmepladen langt fra brændbare materialer, der kan antænde eller blive beskadiget af varmen.
4. Kontroller, at grebet i den varme plade, der forbinder patronen, befinder sig i positionen "UNLOCK", og at gasventilgrebet befinder sig i positionen "OFF".
5. Kontroller at pakningerne er ok inden isætning af gas.
6. Brug aldrig apparatet med ødelagte pakninger.
7. Brug aldrig apparatet, hvis det lækker, er forringet eller defekt.
8. Sæt patronen i dens åbning, positionering hakket på tilsvarende sikkerhedslåse patron hals.
9. Aseta kaasusäällön kytkentävipu "LOCK"-asentoon.
BEMÆRK: Apparatet er nu klar til brug. Placeringen af håndtaget på "LOCK" forudsætter en øjeblikkelig tænding af ovnen som gassen er klar til gasforsyning. Efterlad aldrig apparatet uden opsyn og uden ild med håndtaget placeret på "LOCK".
ADVARSEL: Åbningerne i foden på brænderen tilvejebringer luft til forbrænding. De bør aldrig tildækkes.
ADVARSEL: Luk patronen inden tænding. Manglende lukning af dækslet kan forårsage overophedning af patronen.
10. Tryk og drej mod uret hele vejen indtil knappen er placeret på "ON", hvor piezo tændingen vil antænde flammen.
11. Hvis komfuret ikke bliver tændt, så drej reguleringsgrebet tilbage til positionen "OFF", og gentag.
12. Hvis komfuret ikke bliver tændt efter tre fejlslagne forsøg, så drej reguleringsgrebet til positionen "OFF", og flyt patronens greb til positionen "UNLOCK".
13. Åbn patrondækslet, og fjern patronen. Ryst patronen for at se, om den er tom. Hvis den er tom, så udskift patronen, og gentag fra punkt 9.
14. Regulér flammen i henhold til dine behov.
15. Advarsel: Enheden er ikke udstyret med et sikkerhedssystem til automatisk gas afspærring.



SLUKNING AF APPARATET:

1. For at slukke drej regulator knappen til "OFF" position. Vent inden udførelse af næste trin, til flammen er helt slukket.
2. Placer håndtaget som forbinder patronen på "UNLOCK". Fjern gaspatronen fra aflukket.
3. Vent på at pladen køler af, før apparatet stilles væk.
4. Når apparatet ikke er i brug, skal man tage patronen ud af apparatet.
5. Denne enhed kan holdes inde, hvis tuben er blevet afbrudt og væk fra apparatet. Hvis du forventer at grillen ikke benyttes i en længere periode, skal den opbevares i originalemballage og i et miljø fri for støv.



AKTIVERING AF DEN AUTOMATISKE SIKKERHEDSNEDLUKNINGSANORDNING

Når den bruges i områder med høj temperatur (f.eks. på stranden om sommeren eller i et varmt miljø) eller på steder, hvor der er risiko for overophedning af patronen, kan patronens indre tryk stige.

Dette vil aktivere den automatiske sikkerhedsnedlukningsanordning inde i regulatoren.

1. Fjern gaspatronen fra aflukket, og lad den køle af.
2. Tryk på den røde sikkerhåndtag på ventilen for at nulstille apparatet, og drej samtidig tændingsknappen til "TIL" for at frigøre overskydende gas inde i regulatoren.
3. Efter at have afkølet patronen og tømt gaskredsløbet, fortsæt med normal tænding.



VIGTIG ADVARSEL: HVIS DU IKKE KAN FINDE ÅRSAGEN TIL SIKKERHEDSENHEDS-AKTIVERING, ELLER DET FORRIGE PROBLEM GENTAGES, KONTAKT KUNDETJENESTEN.

UDSKIFTNING AF PATRONEN

1. Sørg for, at patronen er tom, før det udskiftes (ryst for at høre lyden fra flydende).
2. Udskift patronen ud og væk fra andre mennesker.
3. Sørg for at regulatoren af varmepladen er lukket "OFF".
4. Kontroller, at håndtaget til patronen er på "UNLOCK" -stilling.
5. Åbn låget og tag patronen ud.
6. Kontrollér at pakningerne er i god stand.
7. Sæt patronen i dens hus placer snittet på patronens hals i korrespondance til sikkerheds stop.
8. Placer forbinder håndtaget på "LOCK".

RENGØRING OG VEDLIGEHOLDELSE

Rengør apparatet efter hver brug. Brug ikke skrappe eller brandbare rengøringsmidler, der kan beskadige komponenter på enheden og kan forårsage brand. Rengør med varmt vand og sæbe. BRUG ALDRIG PRODUKTER TIL RENGØRING AF OVN. FORSIGTIG: Alle rengørings- og vedligeholdelsesprocedurer bør udføres, når maskinen er kold og efter fjernelse af patronen.

VEDLIGEHOLDELSE – REPARATION

Samtlige assistanceanmodninger skal foretages til: KEMPER – Via Prampolini 1/Q – Lemignano di Collecchio (PR) – Italy – Tel. +39 0521 957111 – Fax +39 0521 957195 – www.kempergroup.it – info@kempergroup.it



RESTERENDE RISICI

Nogle resterende risici efter installationen af apparatet, som der skal tages hensyn til:

Resterende risici i henhold til forordning (EU) 2016/426 (bilag 1, punkt 1,2):

- Selv om apparatet er designet med alle tænkelige sikkerhedskrav i forbindelse med eksterne brand er der risiko for, at det indvendige tryk og temperatur på apparatet og på cylinderen stiger i en farlig og ukontrollabel måde; i så fald brug slukningsmidler, værktøjer, som passer til situationen og komme væk på en sikker måde.
- Brug af forkerte patroner og / eller patroner fyldt med gas, andet end den angivet kan frembringe høje værdier af kulilte, som er farlige for sundheden Det anbefales at bruge apparatet kun med Kemper butan gaspatroner art. 577/Decathlon 4050185.
- Dette apparat kan producerer kulilte, har ingen lugt. Man bruger det i et lukket rum kan dræbe dig. Brug aldrig apparatet i en lukket beholder, f.eks. en campingvogn, et telt eller et hjem.
- Brug af to eller flere brændere i serie eller i nærheden af brændbare stoffer kan udgøre en risiko for brand. Derfor kan det anbefales at ikke sætte ved siden af brændere og holde dem væk fra brandbare stoffer eller andre objekter blive påvirket af varmen.
- Efter brug, skal du altid låse patronen og lad den varme gryde på komfuret. En varm pande kan overopvarme patron. Eksplosionsfare.
- Apparatet ikke har en flammekontrolanordning. Lad ikke apparatet være uden opsyn under brug. Risiko for brand.

Producenten står ikke til ansvar for skader på ting eller personer, der er forårsaget af ikke korrekt brug korresponderende til instruktionerne. Garantien er på to år fra købsdatoen af varen, og kun i tilfælde, hvor produktet ikke er blevet manipuleret eller beskadiget. Købs kvittering med dato skal ledsage produktet. I tilfælde af skader på grund af en fejlagtig brug af produktet, vil garantien ikke være gyldig.



KEMPER
G R O U P

104987SS



ASENNUS, KÄYTTÖ- JA HUOLTO-OHJEET KÄÄNNÖS ALKUPERÄISESTÄ OHJEIDEN



Tärkeää: lue nämä käyttöohjeet huolellisesti läpi tutustuaksesi laitteen käyttöön ennen kaasusäiliön asentamista. Säilytä ohjeet myöhempää tarvetta varten.

Varoitus: laitetta käytettäessä syntyy hiilidioksidipäästöjä, jotka kertyessään voivat olla vaarallisia. Tästä syystä laitetta saa käyttää ainoastaan ulkotiloissa tai hyvin tuuletetuissa paikoissa, jotta palamiseen tarvittavaa ilmaa olisi riittävästi eikä pääsisi syntymään palamatta jääneitä kaasuseoksia. **Laitetta saa käyttää AINOASTAAN KEMPER butaanisäiliöiden kanssa, tuotenro. 577/Decathlon 4050185. LAITTEEN KÄYTTÖ ASUINHUONEISTOISSA ON KIELLETTY. Tätä laitetta ei tule käyttää kaupallisessa tarkoituksessa.**

TURVAOHJEET



1. Käytä laitetta ainoastaan ulkotiloissa tai hyvin tuuletetuissa paikoissa turvallisen etäisyyden päässä kaikista lämmönlähteistä, liekeistä ja kipinöistä sekä kertyneestä liasta ja helposti syttyvistä materiaaleista.
2. Aseta kaasukeitin maahan tai lattialle ja aina vaakasuoraan asentoon. Älä koskaan aseta kaasukeitintä puiselle tai muoviselle alustalle tai helposti syttyvien materiaalien päälle.
3. Älä koskaan aseta helposti syttyviä esineitä alle 1 metrin päähän laitteesta – ei viereen eikä yläpuolelle.
4. Älä siirrä laitetta käyttöön.
5. Älä koskaan muuta kaasukeitintä millään tavoin äläkä missään tapauksessa yritä purkaa laitetta tai mitään sen komponentteja. Laitteen korjaukset saa suorittaa ainoastaan valtuutettu huoltoliike.
6. Älä käytä laitetta yli 35°C lämpötiloissa.
7. Tarkista, ettei laitteessa ole minkäänlaisia vaurioita. Älä koskaan käytä laitetta, mikäli se on vaurioitunut.
8. Sulje säiliönpidikkeen kansi (F) aina käytön ajaksi.
9. Älä päästä lemmikkieläimiä kaasukeittimen lähelle.
10. Älä koskaan jätä päällä olevaa kaasukeitintä ilman valvontaa.
11. VAROITUS: helposti käsiksi päästävät osat saattavat tulla erittäin kuumiksi. Pidä laite poissa lasten ulottuvilta.
12. Kattila ei saa peittää kaasusäiliön kantta laitetta käytettäessä.
13. **Älä koskaan käytä kattiloita, joiden halkaisija on yli 26 cm.** Älä koskaan kuumenna tyhjää pannua.
14. Älä kuumenna ruokaa kahden laitteen välissä. .



15. Laite on varustettu säiliön irtikytkemistoinnolla, joka aktivoituu ylipaineen sattuessa: jos säiliön paine ylittää turvarajan, laite kytkee säiliön irti keittimestä ja vipu palautuu "UNLOCK"-asentoon.
16. Jos paineanturi laukeaa, kaasusäiliön paine on kriittisellä tasolla. Laitteen tulee antaa jäähtyä ennen käyttöä. Älä ohita paineanturia.
17. **ÄLÄ sytytä keitintä väkisin, kun säiliön jäähdytystä tai vaihtoa ei ole tehty.**

TIETOA KAASUSÄILIÖIDEN KÄYTTÖSTÄ

1. Käytä ainoastaan KEMPER butaanisäiliöitä tuotenro. 577/Decathlon 4050185. Muiden kaasusäiliöiden käyttö saattaa olla vaarallista.
2. Kaikki kaasusäiliön asennus- ja vaihtotoimenpiteet on suoritettava hyvin tuuletetussa tilassa ja turvallisen etäisyyden päässä liekeistä ja helposti syttyvistä materiaaleista.
3. Lue kaasusäiliössä olevat ohjeet huolellisesti ennen käyttöä.
4. Älä koskaan yritä uudelleentäyttää kertakäyttöisiä kaasusäiliöitä.
5. Poista patruuna jokaisen käyttötaujan jälkeen, jotta laite ei ylikuumene.
6. Älä koskaan altista patruunoita yli 50 °C lämpötiloissa.
7. Pidä laite aina poissa lasten ulottuvilta.
8. Vältä hengittämästä kaasusäiliön kaasua sekä käytön aikana syntyvää savua.
9. Älä koskaan tupakoi kaasusäiliöitä käsitellessäsi.
10. Kun laitetta ei käytetä, säiliö on irrotettava asettamalla vipu (D) vapautusasentoon ("UNLOCK").
11. Älä aseta kaasusäiliötä laitteen alapuolelle.



VUODON SATTUESSA (HAVAITSET KAASUN HAJUJA) VIĖ LAITE VÄLITTÖMÄSTI ULOS HYVIN TUULETETTUUN PAIKKAAN JOSSA EI OLE SYTYTYSLÄHTEITÄ JA JOSSA VUOTO VOIDAAN PAIKANTAA JA PYSÄYTTÄÄ. MIKÄLI HALUAT TARKISTAA TIIVISTEEN PITÄVYYDEN, TEE SE ULKONA. ÄLÄ KOSKAAN KÄYTÄ TULTA VUOTOJEN ETSIMISEEN, KÄYTÄ AINA SAIPPUAVETTA.

LEAKAGE TEST

TARKISTA ENNEN JOKAISTA KÄYTTÖKERTAA, ETTEI VUOTOJA ESIINNY. Jos haluat paikantaa laitteessasi esiintyvän vuodon, tee se ulkona. Älä yritä paikantaa vuotoa tulitikkua tai liekkiä käyttämällä vaan käytä vettä ja saippua (revelgas koodi 1726). Lisää saippuavesiliuosta tai kaasunilmaisinta laitteen liitoskohtiin. Mikäli kuplia ilmestyy, on tämä merkki vuodosta ja se on korjattava ennen käyttöä. Mikäli havaitset vuodon etkä pysty korjaamaan sitä, älä yritä paikata sitä muulla tavoin vaan ota yhteys huoltoliikkeeseen. Älä käytä vuotavaa, vahingoittunutta tai väärin toimivaa laitetta.

KÄYTTÖOHJEET

LAITTEEN KÄYNNISTYS

1. Kaasukeitintä ei saa käyttää muuhun käyttötarkoitukseen kuin ruoanlaittoon.
2. Aseta kaasukeitin kovalle ja tasaiselle alustalle. Älä yhdistä kahta tai useampaa poltinta vierekkäin.
3. Sijoita kaasukeitin kauas helposti syttyvistä aineista sekä esineistä, joita kuumuus voisi vaurioittaa.
4. Varmista että kaasusäiliön kiinnitysvipu on "UNLOCK" asennossa ja kaasuventtiili on "OFF" asennossa.
5. Varmista ennen kaasusäiliön asentamista, että tiivisteet ovat paikoillaan ja moitteettomassa kunnossa.
6. Älä koskaan käytä laitetta mikäli se vuotaa, on vaurioitunut tai ei toimi kunnolla.
7. Älä koskaan käytä laitetta, mikäli tiivisteet ovat vaurioituneet tai kuluneet.
8. Asenna kaasusäiliö paikoilleen kaasusäiliötilaan sovittaen säiliön kaulassa oleva lovi vastaavaan turvapidikkeeseen.
9. Aseta kaasusäiliön kytkentävipu "LOCK"-asentoon.

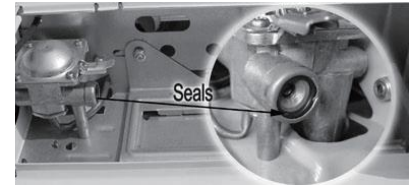

HUOMAUTUS: Laitte on nyt valmis käytettäväksi. Kun vipu on "LOCK"-asennossa, keitin tulee käynnistää välittömästi, koska kaasunsyöttö on jo toiminnassa. Älä jätä laitetta ilman valvontaa ja sytyttämättä, kun vipu on "LOCK" asennossa.

VAROITUS: Aukot polttimen alaosassa ovat ilmanottoaukkoja ja niitä ei saa peittää.

VAROITUS: Sulje kaasusäiliön kansi ennen sytytystä. Kannen auki jättäminen voi aiheuttaa kaasusäiliön ylikuumentumisen.

10. Paina ja Käännä kaasunsäätönappia vastapäivään aivan päähän asti kunnes se on "ON"-asennossa, jolloin piezo-sytytin sytyttää liekin.
11. Jos liesi ei syty, käännä ohjausnappi takaisin "OFF" asentoon ja toista.
12. Jos liesi ei syty kolmen yrityksen jälkeen, käännä ohjausnappi "OFF" asentoon ja käännä kaasusäiliön kiinnitysvipu "UNLOCK" asentoon.
13. Avaa kaasusäiliön kansi ja poista kaasusäiliö. Ravista kaasusäiliötä tarkastaaksesi, onko se tyhjä. Jos on, vaihda kaasusäiliö ja palaa ohjeen kohtaan 9.
14. Säädä liekkiä tarpeen mukaan.
15. Varoitus: laite ei ole varustettu turvajärjestelmän automaattinen sulkeutuminen kaasu.

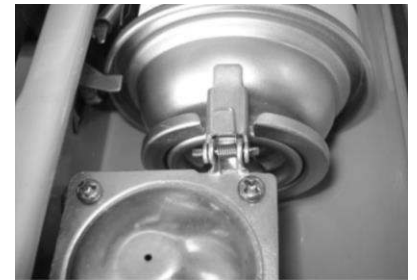

LAITTEEN SAMMUTUS

1. Sammuta liekki kääntämällä kaasunsäätönappia myötäpäivään aivan päähän asti kunnes se on "OFF"-asennossa ja odota, että liekki on täysin sammunut ennen seuraavan vaiheen suorittamista.
2. Aseta kaasusäiliön kytkentävipu "UNLOCK"-asentoon ja poista kaasusäiliö.
3. Odota kunnes laite on täysin jäähtynyt ennen sen varastoimista.
4. Kun laitetta ei käytetä, on kaasusäiliö poistettava laitteesta.
5. Laitetta saa säilyttää sisätilassa ainoastaan, kun säiliö on kytketty irti ja irrotettu laitteesta. Jos keitintä ei käytetä pidempään aikaan, varastoi se alkuperäisessä pakkauksessa pölyttömässä tilassa.

LAITTEEN AUTOMAATTINEN TURVALLISUUSKATKAISIN

Kun laitetta käytetään korkeassa lämpötilassa (esimerkiksi kesällä rannalla tai muissa kuumissa paikoissa) tai paikassa, jossa kaasusäiliöllä on riski ylikuumentua, kaasusäiliön sisäinen paine voi nousta.

Tämä aktivoi automaattisen turvallisuuskatkaisimen regulaattorin sisällä.

1. Poista kaasusäiliö laitteesta ja anna sen jäähtyä.
2. Paina punaista turvallisuuskatkaisinvipua resetoitaksesi laitteen ja käännä samanaikaisesti sytytyspainike "ON" asentoon vapauttaaksesi ylimääräisen kaasun regulaattorin sisältä.
3. Kaasusäiliön jäähtyttyä ja ylimääräisen kaasun poistuttua, sytytä laite normaalisti.



TÄRKEÄ VAROITUS: JOS ET PYSTY PAIKALLISTAMAAN SYYTÄ TURVALLISUUSKATKAISIMEN LAUKEAMISELLE TAI EDELLINEN ONGELMA TOISTUU, OTA YHTEYTTÄ ASIAKASPALVELUUN.

KAASUSÄILIÖN VAIHTO

1. Varmista, että säiliö on tyhjä, ennen kuin vaihdat sen (ravista säiliötä kuullaksesi, onko säiliössä nestettä vai ei).



2. Vaihda säiliö ulkona ja etäällä muista ihmisistä.
3. Varmista, että kaasunsäätönappi on suljettu eli "OFF"-asennossa (käännä myötäpäivään).
4. Tarkista, että kaasusäiliön kytkentävipu on "UNLOCK"-asennossa.
5. Avaa kaasusäiliötilan kansi ja ota kaasusäiliö pois.
6. Varmista, että tiivisteet ovat paikoillaan ja moitteettomassa kunnossa.
7. Asenna uusi kaasusäiliö paikoilleen kaasusäiliötilaan sovittaen säiliön kaulassa oleva lovi vastaavaan turvapidikkeeseen.
8. Aseta kaasusäiliön kytkentävipu "LOCK"-asentoon.

PUHDISTAMINEN JA HUOLTO

Puhdista laite JOKAISEN KÄYTTÖKERRAN jälkeen. Älä käytä hankaavia ja herkästi syttyviä puhdistusaineita, jotka voivat vahingoittaa laitteen osia ja aiheuttaa tulipalon. Puhdista lämpimän veden ja saippuan seoksella. **ÄLÄ KOSKAAN KÄYTÄ PUHDISTAMISEEN UUNINPUHDISTUKSEEN TARKOITETTUA AINEITA.**
VAROITUS: Anna laitteen jäähtyä ja irrota patruuna ennen laitteen puhdistamista tai huoltoa.

HUOLTO – KORJAUS

Kaikki huoltopalveluun liittyvät kysymykset on osoitettava yritykselle KEMPER – Via Prampolini 1/Q – Lemignano di Collecchio (PR) – Italy – Puh. +39 0521 957111 – Faksi +39 0521 957195 – www.kempergroup.it – info@kempergroup.it



HUOMIOON JÄÄNNÖSRISKIT

Laitteen asennuksen jälkeen tulee ottaa huomioon jäännösriskit:

Asetuksen (EU) 2016/426 (liite 1, kohta 1.2) mukaiset jäännösriskit:

- Vaikka laite on suunniteltu kaikkien turvallisuusvaatimusten mukaisesti, ulkoisen tulipalon sattuessa on mahdollista, että laitteen sisällä oleva paine ja laitteen ja kaasupullon lämpötila nousevat vaarallisella ja hallitsemattomalla tavalla. Käytä sopivia sammutusvälineitä ainoastaan, mikäli se on turvallista. Muutoin poistu paikalta ja ilmoita asiasta välittömästi asiantunteville viranomaisille.
- Vääränlaisten patruunoiden ja/tai muulla kuin ilmoitetulla kaasulla täytettyjen patruunoiden käyttö saattaa tuottaa suuria määriä terveydelle vaarallista hiilimonoksidia. On suositeltavaa käyttää laitetta ainoastaan Kemperin butaanikaasupatruunoilla nro. 577/Decathlon 4050185.
- Tämä laite saattaa tuottaa hiilimonoksidia, joka on hajutonta. Laitteen käyttö suljetussa tilassa voi tappaa. Älä koskaan käytä tätä laitetta suljetussa tilassa, kuten matkailuautossa, teltassa tai kotona.
- Kahden tai useamman polttimen käyttö sarjassa tai syttyvien aineiden lähellä saattaa aiheuttaa tulipalovaaran. Sen vuoksi on suositeltavaa olla laittamatta polttimia vierekkäin ja pitää ne etäällä syttyvistä aineista tai esineistä, jotka reagoivat kuumuuteen.
- Irrota patruuna aina käyttökerran lopussa äläkä jätä kuumaa pannua liedelle. Kuuma pannu voi ylikuumentaa patruunan. **RAJÄHDYSVAARA.**
- Laitteessa ei ole takatulisuoja. Älä jätä laitetta valvomatta käytön aikana. **TULIPALOVAARA.**

Valmistaja ei ole vastuussa mistään sellaisista henkilö- tai omaisuusvahingoista, jotka ovat aiheutuneet laitteen väärästä tai käyttöohjeiden vastaisesta käytöstä. Takuu on kaksi vuotta ostopäivästä alkaen ja voimassa ainoastaan mikäli laitetta ei ole muutettu, vaurioitettu tai pudotettu. Laitteen mukana on toimitettava päiväyksellä varustettu ostokuitti. Laitteen väärinkäyttö mitätöi takuun.



PŘEKLAD ORIGINÁLNÍCH POKYNŮ NÁVOD NA MONTÁŽ, POUŽITÍ A ÚDŽBU



Důležité: přečtěte si pečlivě tyto pokyny, aby jste se seznámili s přístrojem před připojením k plynové láhvi. Uchovejte si tyto pokyny pro další použití.

Upozornění: použití tohoto zařízení produkuje emise oxidu uhličitého a jeho kumulace může být nebezpečná. Tento výrobek musí být používán pouze venku nebo dostatečně větraných místech tak, aby byla docílena dostatečná cirkulace vzduchu, a tím nedocházelo ke hromadění spalin. **Používejte pouze kartuše KEMPER 577/Decathlon 4050185. JE ZAKÁZÁNO POUŽÍVAT UVNITŘ.**

Toto zařízení není určeno k používání ke komerčním účelům.



BEZPEČNOSTNÍ INFORMACE

1. Příklad použijte pouze venku nebo v dobře větraných místnostech v bezpečné vzdálenosti od zdrojů tepla, plamene nebo jiskry a daleko od nečistot a hořlavých materiálů.
2. Umístěte varnou desku na zemi nebo na podlaze vždy vodorovně. Nikdy nepokládejte na horkou plotnu dřeva, plastové povrchy nebo hořlavé látky.
3. Nikdy nedávejte hořlavé předměty na méně než 1 metr shora nebo vedle desky.



4. Nikdy nemanipulujte se zařízením, pokud je v provozu.
5. Nikdy neupravujte varnou desku a nikdy nerozebírejte přístroj a jeho složky. Opravy na zařízení musí být prováděny pouze kvalifikovaným personálem.
6. **Spotřebič nepoužívejte, je-li okolní teplota vyšší než 35 °C.**
7. Zkontrolujte, zda přístroj není poškozen. Nikdy nepoužívejte poškozený přístroj.
8. Během používání vždy zavřete kryt držáku kartuše (F).
9. Nedovolte, aby byla domácí zvířata v blízkosti varné desky.
10. Nikdy nenechávejte varnou desku nehlídanou.
11. **POZOR:** Části plynového vařiče dosahují velmi vysokých teplot. Udržujte přístroj mimo dosah dětí.
12. Plotna při používání zařízení nesmí zakrývat kryt kartuše.
13. **Nepoužívejte hrnce o průměru více než 26 cm.** Nikdy neohřívejte prázdnou pánev.
14. Nepoužívejte spotřebič k přípravě jídla tak, že umístíte velký hrnec mezi dva spotřebiče.



15. Tento spotřebič je v případě přetlaku vybaven pojistným zařízením: pokud tlak plynu v kartuši překročí bezpečnostní úroveň, zařízení odpojí kartuši a její přípojovací páčka se vrátí do polohy "ODEMČENO (unlock)".
16. **V případě, že se spustí bezpečnostní zařízení citlivé na tlak, znamená to, že je v kartuši dosaženo kritické úrovně tlaku, takže zařízení nesmí být používáno, dokud úplně nevychladne. Neobcházejte bezpečnostní zařízení citlivé na tlak.**
17. **NEPOUŽÍVEJTE bez chlazení nebo výměny kartuše.**

INFORMACE O POUŽÍVÁNÍ KAZET

1. Používejte výhradně Kemper butan kazety č. 577/Decathlon 4050185. Použití jiných lahví může být nebezpečné.
2. Všechny montáže a výměny lahví musí být provedeny v dobře větraných místech a daleko od ohně a hořlavých materiálů.
3. Před použitím si pečlivě přečtete pokyny na balení kazety.
4. Nikdy se nepokoušejte znovu naplnit láhev jednoho použití.
5. **Po každém použití vyjměte kartuši, aby nedošlo k přehřátí.**
6. Nikdy nevystavujte kartuši teplotám nad 50 °C.
7. Vždy udržujte přístroj mimo dosah dětí.
8. Nikdy nedýchejte plyn, který je produkován při používání přístroje.
9. Při manipulaci s kazetami nikdy nekuřte.
10. Nepoužíváte-li spotřebič, musí být kartuše odpojována tak, že páčku připojení D umístíte na pozici "UVOLNĚNO (UNLOCK)".
11. Nevkládejte plynovou kartuši do spodní části spotřebiče.



V PŘÍPADĚ ÚNIKU PLYNU PŘENESETE PŘÍSTROJ IHNED VEN NEBO NA VĚTRANÉ MÍSTO A TAM PŘÍSTROJ ZAŠTAVTE. ZKONTROLUJTE TĚSNĚNÍ ZAŘÍZENÍ. ÚNIK PLYNU NIKDY NEHLEDEJTE POMOCÍ OHNĚ, ALE POUZE POMOCÍ MÝDLOVÉ VODY

ZKOUŠKA TĚSNOSTI

PŘED POUŽITÍM ZKONTROLUJTE, ZDA NEDOCHÁZÍ K ÚNIKU PLYNU POMOCÍ MÝDLOVÉHO ROZTOKU. Zkoušku těsnosti NIKDY neprovádějte pomocí otevřeného ohně! Únik plynu kontrolujte pomocí vody a mýdla (či výrobku Revelgas kód 1726). Pro zjištění úniku plynu použijte mýdlový roztok, nebo přípravky k tomu určené. V případě, že se začnou tvořit bubliny dochází k úniku plynu a je nutné překontrolovat těsnění, těsnost spojů a zkoušku opakovat. V případě, že potíže přetrvávají, je nutné se obrátit na specialistu. Nikdy nepoužívejte přístroj, pokud existují úniky plynu, je poškozené nebo nefunkční.

NÁVOD K POUŽITÍ

ZAPNUTÍ SPOTŘEBIČE

1. Nepoužívejte varnou desku na jiné účely, než vaření.
2. Položte varnou desku na stabilní a vodorovný povrch. Nepoužívejte společně se dvěma nebo více hořáky.
3. Umístěte varnou desku daleko od hořlavých látek nebo věcí, které mohou být poškozeny teplem.
4. Ujistěte se, že na varné desce je páka spojovací kartuši v poloze „ODEMKNUTO“ („UNLOCK“) a knoflík plynového ventilu v poloze „VYPNUTO“ („OFF“).
5. Před připojením plynové kazety se ujistěte, že těsnění je v dobrém stavu.
6. Nikdy nepoužívejte na přístroji poškozené nebo opotřebované těsnění.
7. Nikdy nepoužívejte přístroj, pokud existují úniky plynu, je poškozené nebo nefunkční.
8. Vložte kazetu do slotu a bezpečně ji upevněte. Ujistěte se, že kohout varné desky je uzavřen.
9. Umístěte páku spojovací kazety do polohy "LOCK".



POZOR: Spotřebič je nyní připraven k použití. Umístění páčky na "UZAMČENO (LOCK)" předpokládá okamžité zapálení, plynový okruh je připojen k přívodu plynu. Při používání nenechávejte spotřebič bez dozoru a po použití nenechávejte zajišťovací páku umístěnou na pozici "UZAMČENO (LOCK)".

UPOZORNĚNÍ: Otvory ve spodní části hořáku přivádějí vzduch pro spalování, nikdy by neměly být blokovány.

UPOZORNĚNÍ: Před zapálením zavřete kryt kartuše. Neuzavření krytu může způsobit přehřátí kazety

10. Zatlačte a otočte proti směru hodinových ručiček kohout proti směru hodinových ručiček, až je umístěn na "ON", kde piezo zapalování vznítí plamen.
11. Pokud se plamen hořáku nezapálí, otočte ovládací knoflík zpět do polohy „VYPNUTO“ („OFF“) a postup opakujte.
12. Pokud se po třech neúspěšných pokusech plamen hořáku nezapálí, otočte ovládací knoflík do polohy „VYPNUTO“ („OFF“) a posuňte páčku kartuše do polohy „ODEMKNUTO“ („UNLOCK“).
13. Otevřete kryt kartuše a vyjměte kartuši, zatřepejte s ní, abyste zjistili, zda je prázdná. Je-li prázdná, kartuši vyměňte a opakujte postup od bodu 9.
14. Regulujte plamen dle Vašich potřeb.
15. Upozornění přístroj není vybaven bezpečnostním systémem pro automatické zavírání plynu.



VYPNUTÍ SPOTŘEBIČE

1. Chcete-li vypnout oheň otočte kohout ve směru hodinových ručiček na pozici "OFF" a před dalším krokem počkejte, dokud plamen úplně nezhasne.
2. Umístěte kazetu spojovací páku na "UNLOCK" pozici a vyjměte plynovou kartuši z přihrádky.
3. Před uložení desky, počkejte na její vychladnutí.
4. Pokud spotřebič nepoužíváte, vyjměte kazetu z přístroje.
5. Tento přístroj lze nechat uvnitř pouze v případě, že je kartuše odpojena a vyjmuta z přístroje. Pokud očekáváte, že spotřebič zůstane po určitou dobu nevyužit, uložte jej do původního obalu a v prostředí bez prachu.

AKTIVACE AUTOMATICKÉHO BEZPEČNOSTNÍHO VYPNUTÍ ZAŘÍZENÍ

Při použití v oblastech s vysokou teplotou (například v létě na pláži nebo v horkém prostředí) nebo na místech, kde je nebezpečí přehřátí kartuše, může dojít k růstu vnitřního tlaku kartuše.

Aktivuje se tím automatické bezpečnostní vypínací zařízení uvnitř regulátoru.

1. Vyjměte plynovou kartuši z přihrádky a nechte ji vychladnout.
2. Stisknutím červené bezpečnostní páky ventilu resetujte zařízení a současně otočte knoflík zapalování do polohy „ZAPNUTO“ („ON“), aby se uvolnil přebytečný plyn uvnitř regulátoru.
3. Po ochlazení kartuše a vyprázdnění plynového okruhu pokračujte v normálním zapalování.



DŮLEŽITÉ UPOZORNĚNÍ: Pokud nemůžete zjistit příčinu AKTIVACE BEZPEČNOSTNÍHO ZAŘÍZENÍ NEBO SE PŘEDCHOZÍ PROBLÉM OPAKUJE, KONTAKTUJTE ZÁKAZNICKÝ SERVIS.

VÝMĚNA KAZETY

1. Ujistěte se, že je před výměnou kartuše prázdná (protřepejte, není slyšet zvuk pohybu kapaliny).
2. Výměnu kartuše provádějte venku nebo v dobře větraných prostorách daleko od hořlavých materiálů a jiných osob.
3. Ujistěte se, že kohout varné desky je uzavřen. Kohout by měl být na pozici "OFF" (po směru hodinových ručiček).
4. Zkontrolujte, že páka spojovací kazety je na "UNLOCK" pozici.
5. Otevřete víko držáku kazety a vyjměte kazetu.
6. Zkontrolujte, zda je těsnění v dobrém stavu.
7. Vyměňte kazetu ve slotu.
8. Umístěte spojovací páku na "LOCK" pozici.

ČIŠTĚNÍ A ÚDRŽBA

Vyčistěte zařízení po KAŽDÉM POUŽITÍ. Nepoužívejte abrazivní či hořlavé čisticí prostředky, které by mohly poškodit součásti zařízení a způsobit požár. Vyčistěte roztokem teplé vody a mýdla.

NIKDY NEPOUŽÍVEJTE PRO ČIŠTĚNÍ.

UPOZORNĚNÍ: Veškeré čištění a údržba musí být provedena, až když je zařízení schladlé a kartuše vyjmuta.



ÚDRŽBA – OPRAVY

Všechny žádosti o servisní službu zasílejte na adresu našeho výrobního centra Parma – KEMPER – Via Prampolini 1/Q – Lemignano di Collecchio (PR) – Italy – nebo nás kontaktujte na tel. +39 0521957111 – Fax +39 0521 957195 – www.kempergroup.it – info@kempergroup.it



DODATEČNÁ RIZIKA

Po instalaci spotřebiče je třeba zvážit některá dodatečná rizika:

Dodatečná rizika podle nařízení (EU) 2016/426 (příloha 1 bod 1.2)

- Přestože je přístroj navržen se všemi možnými bezpečnostními požadavky, v případě vnějšího požáru existuje možnost, že vnitřní tlak a teplota spotřebiče a lahve se zvýší nebezpečným a nekontrolovatelným způsobem. Použijte vhodný hasicí přístroj pouze v případě, že je to bezpečné, v opačném případě odejděte do bezpečné vzdálenosti a okamžitě informujte příslušné orgány.
- Použití nesprávných kartuší a / nebo kartuší naplněných jiným plynem, než je doporučeno, může způsobit vysoké hodnoty oxidu uhelnatého, které jsou nebezpečné pro zdraví. **Doporučuje se, aby byl spotřebič používán pouze s plynovými kartušemi Kemper 577/Decathlon 4050185.**
- Tento spotřebič může vytvářet oxid uhelnatý, který nemá zápach. Použití v uzavřeném prostoru vás může zabít. Tento přístroj nikdy nepoužívejte v uzavřeném prostoru, jako je chata, stan nebo dům.
- Použití dvou nebo více hořáků v sérii nebo umístěných v blízkosti hořlavých látek může způsobit nebezpečí požáru. Proto se doporučuje, aby se neukládaly vedle hořáků a udržovaly je v dostatečné vzdálenosti od hořlavých látek nebo od jakýchkoli předmětů, které by mohly být ovlivněny teplem.
- Na konci používání vždy odblokujte kartuši a nenechávejte horkou nádobu na vařiči. Mohlo by dojít k převrnutí horké nádoby na kartuši. RIZIKO VYBUCHU.
- Zařízení nemá zařízení pro kontrolu zhasnutí plamene. Během používání přístroj nenechávejte bez dozoru. RIZIKO POŽÁRU.

Výrobce neodpovídá za škody, které vznikly z nesprávného používání zařízení. Záruka je dva roky od data nákupu zboží a pouze v případě, když výrobek nebyl porušen ani poškozen. V případě škody způsobené nesprávným použitím výrobku není záruka platná.

NL

VERTALING VAN DE ORIGINELE INSTRUCTIES **GEBRUIKSAANWIJZING, VOOR INSTALLATIE, GEBRUIK EN ONDERHOUD**



Belangrijk: lees aandachtig de gebruiksaanwijzing om vertrouwd te raken met de apparatuur voordat u het aansluit op het gas patroon. Bewaar de gebruiksaanwijzing voor toekomstig gebruik.

Waarschuwing: Het gebruik van deze apparatuur produceert de uitstoot van kooldioxide waarvan de ophoping gevaarlijk kan zijn. Het product is daarom alleen buitenshuis te gebruiken of in een goed geventileerde ruimte, om de aanvoer van verbrandingslucht en om de vorming van mengsels met de inhoud van onverbrand gas te voorkomen. **ALLEEN mett Kemper butaan gas patronen artikel 577/Decathlon 4050185 te gebruiken.**

HET GEBRUIK IN WONINGEN IS VERBODEN.

Dit apparaat is niet bedoeld voor gebruik in commerciële activiteiten.

VEILIGHEIDS INFORMATIE



1. Gebruik het apparaat alleen buiten of in goed geventileerde ruimtes op een veilige afstand van een warmtebron, vuur of vonken en ver van vuil (accumulatie) en brandbaar materiaal.
2. Zet het toestel altijd horizontaal op de grond of op de vloer. Zet het toestel nooit op hout of plastic oppervlakken of op brandbare materialen.
3. Plaats nooit ontvlambare voorwerpen op minder dan 1 meter afstand van het apparaat.
4. Verplaats het apparaat niet tijdens gebruik.
5. Breng geen wijzigingen aan uw uw toestel en absoluut nooit het apparaat en de onderdelen te demonteren. Wijziging op het apparaat mogen alleen worden uitgevoerd door gekwalificeerd personeel.
6. **Gebruik het apparaat niet als de omgevingstemperatuur hoger is dan 35°C.**
7. Controleer of het toestel niet beschadigd is. Gebruik nooit een beschadigd toestel.
8. Tijdens het gebruik ten alle tijden de patroonhouderklep (F) gesloten houden.
9. Laat geen huisdieren in de buurt van het toestel komen.
10. Laat het apparaat nooit aanstaan zonder toezicht.
11. LET OP: zeer hoge temperatuur onderdelen zijn makkelijk te bereiken. Uit de buurt van kinderen houden.
12. De pan mag de cilinderhouder niet bedekken bij gebruik van het apparaat.
13. **Gebruik nooit pannen die een grotere diam. hebben dan 26 cm.** Verwarm nooit een lege pan.
14. Gebruik het apparaat niet om voedsel te koken door een grote pan tussen twee apparaten te plaatsen.



15. Dit apparaat is uitgerust met een ontkoppelingsapparaat voor het patroon in geval van overdruk: wanneer de gasdruk in het patroon het beveiligingsniveau overschrijdt, koppelt het apparaat het patroon los en gaat de verbindingshendel terug naar de juiste positie "UNLOCK".
16. **Indien de overdruk beveiliging in werking treedt, betekent dit dat een kritiek drukniveau in de gascilinder wordt bereikt, zodat het apparaat niet mag worden gebruikt totdat het volledig is afgekoeld. Omzeil de drukgevoelige veiligheidsvoorziening niet.**
17. **Herstart NIET zonder het patroon te koelen of te vervangen.**

INFORMATIE OVER HET GEBRUIK VAN GAS PATRONEN



1. Gebruik alleen KEMPER butaan gas patronen artikel 577/Decathlon 4050185. Het kan gevaarlijk zijn om andere gaspatronen te gebruiken.
2. Het inzetten en vervangen van de gas patronen moet in een goed geventileerde ruimte gebeuren en ver weg van vlammen en brandbare materialen.
3. Nooit roken tijdens het hanteren van gas patronen.
4. Lees aandachtig de gebruiksaanwijzing op het omhulsel van het gaspatroon voor het ingebruik nemen.
5. **Verwijder de patroon na elk gebruik om oververhitting van het apparaat te voorkomen.**
6. Leg cartridges nooit bloot bij temperaturen boven de 50°C.
7. Probeer nooit een wegwerp gas patroon te hervullen.
8. Altijd uit de buurt van kinderen houden.
9. Adem nooit het gas of de rook in die afkomstig is van het gas patroon tijdens het gebruik van het apparaat.
10. Wanneer het apparaat niet wordt gebruikt, moet het patroon worden ontkoppeld door de verbindingshendel D van het patroon op "UNLOCK" te plaatsen.
11. Plaats de gascilinder niet op de kookbrander.



IN GEVAL VAN LEKKAGE (GASLUCHT)BRENG HET TOESTEL ONMIDDELIJK NAAR BUITEN, IN EEN GOED GEVENTILEERDE RUIMTE WAAR GEEN ONTVLAMBARE BRONNEN AANWEZIG ZIJN. KIJK DAN OF U HET LEK KUNT VINDEN EN KUNT STOPPEN. IN GEVAL U DE DICHTTING WILT CONTROLLEREN, DOE DIT BUITEN EN GEBRUIK ALLEEN ZEEPWATER GEBRUIK GEEN VLAM.

LEKKAGE TEST

VOOR GEBRUIK BEKIJKEN OF ER NERGENS LEKKAGE IS. Indien u de gasdichtheid van het toestel wenst na te gaan, doe dit dan buitenhuis. Speur geen lekken op met behulp van een lucifer, maar gebruik water en zeep (artikel 1726 Revel Gas). Breng het zeepsop of lekdetector aan op de tussenruimtes van het apparaat. Als er bellen ontstaan, betekent dat, dat er een lek aanwezig is en dat lek moet gedicht worden voor het in gebruik nemen van het apparaat. Als er een lek aanwezig is, wat niet gerepareerd kan worden, neem dan contact op met de klanten service. Gebruik nooit een toestel dat lekt, slecht werkt of beschadigd is.

GEBRUIKSAANWIJZING

IN GEBRUIK NEMEN

1. Gebruik het toestel niet voor andere doelen dan koken.
2. Plaats het apparaat op een horizontale en stabiel oppervlak. Zet er geen andere branders naast.
3. Plaats het apparaat ver weg van ontvlambare bronnen of dingen die door de warmte beschadigd kunnen worden.
4. Zorg ervoor dat de hendel die de gascilinder met de kookplaat verbindt in de "UNLOCK"-stand staat en de gasafsluiter in de "OFF"-stand.
5. Controleer of de afdichtingen in goede staat verkeren voordat u het gaspatroon inzet.
6. Gebruik het toestel nooit als het beschadigd is of versleten afdichtingen heeft.
7. Gebruik het apparaat nooit, als het lekt, , als de kwaliteit achteruit gaat of niet goed funktioneert.
8. Zet het gas patroon in de houder ,let erop dat de inkeping in correspondentie is met de veiligheids nippel.
9. De hendel die zich met het gas patroon verbind moet op "LOCK" positie staan.

LET OP: dit apparaat is nu klaar voor gebruik. De positionering van de hendel op "LOCK" veronderstelt de onmiddellijke ontsteking van





de kachel, omdat het gascircuit gereed is voor gastoevoer. Laat het apparaat niet onbeheerd en zonder vlammen achter met de hendel op "LOCK".

WAARSCHUWING: de openingen aan de onderkant van de brander zorgen voor luchttoevoer, ze mogen nooit worden geblokkeerd.

WAARSCHUWING: Sluit de klep van de gascilinder voordat u het apparaat aansteekt. Als u de klep niet sluit, kan de gascilinder oververhit raken.

10. Druk in en draai tegen de richting van de klok in open tot dat het op "ON" staat, waar de piezo ontsteking van de vlam zal plaats vinden.
11. Als de kookbrander niet brandt, draai dan de bedieningsknop terug naar "OFF" en herhaal deze handeling.
12. Als de kookbrander na drie mislukte pogingen niet aan gaat, draai dan de bedieningsknop naar de "OFF"-stand en verplaats de patroonhendel naar de "UNLOCK"-stand.
13. Open de klep van de gascilinder en verwijder de gascilinder. Schud de gascilinder om te zien of deze leeg is. Indien leeg, vervang de gascilinder en herhaal vanaf punt 9.
14. Regel de vlam naar behoefte.
15. Waarschuwing: het apparaat is niet uitgerust met een veiligheidssysteem voor de automatische sluiting gas.

UITZETTEN VAN HET APPARAAT

1. Zet de vlam uit door het knopje helemaal door te draaien (met de klok mee) op de "OFF" positie en wacht tot de vlam volledig is gedoofd voordat u de volgende stap uitvoert.
2. Zet de hendel op de vrijstand "UNLOCK" en verwijder de gaspatroon uit het compartiment
3. Wacht totdat het apparaat helemaal afgekoeld is, voor dat u het opbergt.
4. **Als het apparaat niet in gebruik is, het gas patroon eruit halen.**
5. Dit apparaat kan alleen binnen worden bewaard als het patroon is losgekoppeld en uit het apparaat is verwijderd. Als u verwacht dat het apparaat gedurende een bepaalde periode niet wordt gebruikt, bewaar deze dan in de originele verpakking en in een omgeving zonder stof.

ACTIVERING VAN DE AUTOMATISCHE VEILIGHEIDSAFSLUITER

Bij gebruik in gebieden met hoge temperaturen (zoals het strand in de zomer of in een warme omgeving) of op plaatsen waar het risico bestaat dat de gascilinder oververhit raakt, kan de interne druk van de cilinder stijgen. Hierdoor wordt de automatische veiligheidsafsluiter in de regelbaar geactiveerd.

1. Haal de gascilinder uit het vak en laat het afkoelen.
2. Druk op de rode veiligheidshendel van de klep om het apparaat te resetten en draai tegelijkertijd de ontstekingsknop naar "AAN" om overtollig gas naar de regelbaar af te voeren.
3. Nadat u de gascilinder heeft afgekoeld en het gascircuit heeft geleegd, gaat u verder met de normale ontsteking.



BELANGRIJKE WAARSCHUWING: NEEM CONTACT OP MET DE KLANTENSERVICE ALS U DE OORZAAK VAN DE ACTIVERING VAN HET VEILIGHEIDSINRICHTING OF EEN ANDER PROBLEEM NIET KUNT VINDEN.

VERWISSELING GAS PATROON

1. Zorg ervoor dat het patroon leeg is voordat u deze vervangt (schudt deze om het geluid van de vloeistof te horen).
2. Vervang het patroon buiten en uit de buurt van andere mensen.
3. Zorg ervoor dat het knopje van het apparaat dicht is, knopje op "OFF" (met de klok mee).
4. Controleer dat de verbindingshendel gaspatroon op "UNLOCK" staat.
5. Maak de houder open en haal het gas patroon eruit.
6. Controleer of alle dichtingen in goede staat zijn.
7. Zet het gas patroon in de houder in let erop dat de inkeping in correspondentie is met de veiligheids nippel.
8. Zet de verbindingshendel op "LOCK".

SCHOONMAAK EN ONDERHOUD

Reinig uw apparatuur na ELK GEBRUIK. Gebruik geen schurende of ontvlambare reinigingsmiddelen, die de componenten van het apparaat kunnen beschadigen en brand kunnen veroorzaken. Reinig met een oplossing van warm water en zeep. **GEBRUIK NOOIT DE PRODUCTEN DIE GEBRUIKT WORDEN VOOR HET REINIGEN VAN DE OVEN. LET OP:** Alle reinigings- en onderhoudswerkzaamheden moeten worden uitgevoerd wanneer het apparaat koud is en nadat het patroon is verwijderd.

ONDERHOUD – HERSTELLING

Alle bijstands aanvragen moeten ingediend worden bij onze productie centra: KEMPER – Via Prampolini 1/Q – Lemignano di Collecchio (PR) – Italy – Tel. +39 0521 957111 – Fax +39 0521 957195 – www.kempergroup.it – info@kempergroup.it



RESTERENDE RISICO

Er zijn enkele resterende risico's na de installatie van het apparaat die dienen te worden overwogen:

Resterende risico's volgens Verordening (EU) 2016/426 (bijlage 1, punt 1.2):

- Hoewel het apparaat is ontworpen met alle mogelijke veiligheidseisen, in geval van een uitwendige brand, bestaat de mogelijkheid dat de inwendige druk en temperatuur van het apparaat en van de cilinder toe neemt op een gevaarlijke en oncontroleerbare manier; in dat geval gebruik de blusmiddelen die geschikt zijn voor deze conditie en ga veilig uit de weg
- Het gebruik van incorrecte gascylinders en/of ontspanners kan gepaard gaan met hoge waarden koolmonoxide, gevaarlijk voor uw gezondheid. Wij raden aan het toestel enkel te gebruiken met Kemper butaan gascylinders art 577/Decathlon 4050185.
- Dit toestel kan koolmonoxide produceren. Dit is geurloos. Dit gebruiken in een gesloten omgeving is levensgevaarlijk. Gebruik dit toestel dus nooit in bv een camper, tent
- Het gebruik van 2 of meer branders in serie, of naast brandbare materialen kan brandgevaar opleveren. Plaats deze dus nooit naast brandbare materialen
- Bij einde gebruik dient u de gascylinder los te maken. Laat nooit een pan op het vuur staan omdat deze de gascylinder dan kan oververhitten. **ONTPLOFFINGSGEVAAR**
- Dit toestel heeft geen 'vlam controler'. Laat het toestel dus nooit onbeheerd achter tijdens gebruik. **BRANDGEVAAR.**



De fabrikant is niet verantwoordelijk, voor schade aan dingen of personen veroorzaakt door oneigenlijk gebruik van het apparaat, en niet in correspondentie met de gebruiksaanwijzing. De garantie is twee jaar, na datum van aankoop van het apparaat, en alleen geldig als er niet met het apparaat geknoeid is, het niet beschadigd en of gevallen is. De Koopbon met de datum erop moet bij het apparaat zitten. In geval van niet juist gebruik van het produkt, vervalt de garantie.

PL

TŁUMACZENIA ORYGINALNYCH INSTRUKCJI **INSTRUKCJE DOTYCZĄCE MONTAŻU, UŻYCIA I KONSERWACJI**



Ważne: przed podłączeniem urządzenia do butli gazowej należy uważnie przeczytać niniejszą instrukcję obsługi w celu zapoznania się z urządzeniem. Przechowywać niniejszą instrukcję obsługi do późniejszej konsultacji.

Uwaga: korzystanie z niniejszego urządzenia prowadzi do emisji dwutlenku węgla, którego duże ilości mogą być niebezpieczne. Z tego względu, produkt należy używać wyłącznie na świeżym powietrzu  lub w pomieszczeniach o odpowiedniej wentylacji, aby umożliwić dopływ powietrza spalania i by nie  do tworzenia się mieszanek zawierających nie spalony gaz. **Do użycia wyłącznie z butanowym nabojem gazowym KEMPER art. 577/Decathlon 4050185. ZABRANIA SIĘ KORZYSTANIA Z URZĄDZENIA W POMIESZCZENIACH MIESZKALNYCH. Urządzenie nie przeznaczone do użytku komercyjnego.**

WAŻNE INFORMACJE DOTYCZĄCE BEZPIECZEŃSTWA

1. Korzystać z urządzenia wyłącznie na świeżym powietrzu lub ewentualnie w pomieszczeniach wyposażonych w wystarczającą wentylację, w bezpiecznej odległości od źródeł ciepła, płomieni lub iskier oraz z dala od nagromadzonych zanieczyszczeń lub łatwopalnych materiałów.
2. Ustawić kuchenkę na podłożu lub na posadzce, w każdym razie zawsze w pozycji poziomej. Nigdy nie ustawiać kuchenki na powierzchni drewnianej, plastikowej lub wykonanej z innych materiałów łatwopalnych. Nie używaj pieca w ruchu.
3. Nie ustawiać łatwopalnych przedmiotów w odległości poniżej 1 m od kuchenki, zarówno z boku jak i od góry urządzenia.
4. Nie poruszać urządzeniem, gdy jest ono uruchomione.
5. Kuchenki nie należy w żaden sposób przerabiać i absolutnie nie demontować urządzenia oraz jego elementów. Prace naprawcze na urządzeniu powinien wykonać tylko wykwalifikowany i wyspecjalizowany w tym zakresie personel.
6. **Nie używaj urządzenia, gdy temperatura otoczenia jest wyższa niż 35 °C.**
7. Należy sprawdzić, czy urządzenie nie jest w jakikolwiek sposób uszkodzone. Nie uruchamiać uszkodzonego urządzenia.
8. Podczas użytkowania zawsze zamykaj pokrywę pojemnika na naboje (F).
9. Nie pozwól, by zwierzęta domowe swobodnie poruszały się w pobliżu kuchenki.
10. Nigdy nie zostawiać włączonej kuchenki bez nadzoru.
11. **UWAGA:** części, do których istnieje dostęp, mogą się nagrzewać do wysokiej temperatury. Trzymać urządzenie z dala od dzieci.
12. Garnek nie powinien zakrywać pokrywę komory naboju podczas korzystania z urządzenia..
13. **Nie używaj garnków o średnicy większej niż 26 cm.** Nigdy nie podgrzewaj pustej patelni.
14. Nie używaj urządzenia do gotowania potraw, umieszczając duży garnek między dwoma urządzeniami.



15. Grill wyposażony jest w urządzenie do odłączania naboju w przypadku nadciśnienia: jeśli ciśnienie gazu w naboju przekroczy poziom bezpieczeństwa, urządzenie odłącza nabój, a dźwignia połączenia naboju powraca do pozycji "UNLOCK".
16. **W przypadku zadziałania wrażliwego na ciśnienie aparatu zabezpieczającego oznacza to, że we wkładzie osiągnięto niski poziom ciśnienia, dlatego nie wolno używać urządzenia, zanim całkowicie nie ostygnie. Nie omijaj wrażliwego na ciśnienie aparatu zabezpieczającego.**
17. **NIE wymuszać nigdy ponownego zapalenia bez uprzedniego ochłodzenia lub wymiany naboju** 

WAŻNE INFORMACJE DOTYCZĄCE UŻYCIA NABOJÓW GAZOWYCH

1. Używać wyłącznie gazowych nabojów butanowych KEMPER art. 577/Decathlon 4050185. Stosowanie innych wkładów gazowych może być niebezpieczne.
2. Wszystkie czynności z zakresu zakładania i wymiany nabojów należy wykonać w dobrze wietrzonych miejscach oraz w odpowiedniej odległości od płomieni i łatwopalnych materiałów.
3. Zabrania się palenia papierosów w trakcie manipulowania nabojami.
4. Przed użyciem należy uważnie przeczytać instrukcje podane na naboju.
5. **Wyjąć nabój po każdym użyciu, by uniknąć jego przegrzania.**
6. Nie wystawiać nigdy naboju na temperatury przekraczające 50°C.
7. Nigdy nie próbować ładować naboju przeznaczony do jednorazowego użycia.
8. Trzymać urządzenie zawsze z dala od dzieci.
9. Unikać wdychania gazu z naboju lub oparu, który powstaje w czasie jego użycia.
10. Gdy urządzenie nie jest używane, należy wyjąć kasetę, ustawiając dźwignię połączenia kasety D w trybie "UNLOCK".
11. Nie wkładaj naboju gazowego do dolnej części urządzenia.



JEŻELI Z URZĄDZENIA ULATNIA SIĘ GAZ (ZAPACH GAZU), NALEŻY JE NATYCHMIAST WYNIEŚĆ NA ZEWNĄTRZ W BARDZO DOBRZE WIETRZONE MIEJSCE, W KTÓRYM NIE MA ŁATWOPALNYCH PRZEDMIOTÓW I W KTÓRYM MOŻNA SZUKAĆ MIEJSCA ULATNIANIA SIĘ GAZU, A NASTĘPNIE USUNĄĆ PROBLEM. SZCZELNOŚĆ URZĄDZENIA NALEŻY SPRAWDZAĆ NA ZEWNĄTRZ. NIE SZUKAĆ MIEJSCA ULATNIANIA SIĘ GAZU UŻYWAJĄC DO TEGO CELU PŁOMIENI. NALEŻY STOSOWAĆ WODĘ Z MYDŁEM.

KONTROLA UTRATY GAZU

PRZED ROZPOCZĘCIEM UŻYTKOWANIA SPRAWDŹ, ŻE NIE ZOSTAWISZ UTRATY. Lokalizacja miejsca wycieku gazu z Waszego urządzenia musi odbywać się na zewnątrz. Nie można używać do tego celu zapalki lub otwartego ognia, ale należy posłużyć się wodą i mydłem (revelgas kod 1726). Zastosuj roztwór wody i mydła lub detektor gazu w szczelinach jednostki. Jeżeli pojawią się pęcherzyki oznacza to, że jest wyciek i musi zostać naprawiony przed użyciem. W przypadku wykrycia nieszczelności, której nie można naprawić, nie próbuj rozwiązać problemu w inny sposób lecz skontaktuj się z serwisem. Nie używać urządzenia z którego wycieka gaz, które jest zużyte lub, które działa wadliwie.

INSTRUKCJA OBSŁUGI

URUCHOMIENIE

1. Kuchenkę należy używać wyłącznie do sporządzania posiłków.
2. Kuchenkę ustawić na stabilnej poziomej powierzchni. Nie należy łączyć dwa lub więcej palników.
3. Ustawić ją z dala od łatwopalnych substancji lub w każdym razie od przedmiotów, które emitują ciepło.
4. Upewnij się, że w urządzeniu dźwignia łącząca nabój jest w położeniu „ODBLOKUJ/ UNLOCK”, a pokrętko regulacji gazu znajduje się w położeniu „WYŁĄCZ/OFF”.
5. Upewnić się, czy występują uszczelki i czy są one w dobrym stanie, a następnie podłączyć nabój gazowy.
6. Nigdy nie używać urządzenia z uszkodzonymi lub zużytymi uszczelkami.
7. Nigdy nie używać urządzenia, z którego ulatnia się gaz, które jest uszkodzone lub które nie działa prawidłowo.
8. Włożyć nabój do odpowiedniego siedziska ustawiając nacięcie na szyjce naboju na wysokości zacisku zabezpieczającego.
9. Ustawić dźwignię otwierającą siedzisko naboju w pozycji "LOCK".

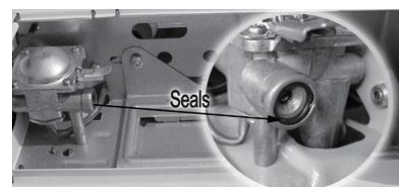

UWAGA: urządzenie jest teraz gotowe do użycia. Położenie dźwigni na "LOCK", oznacza natychmiastowe zapalenie się pieca, ponieważ obwód gazu jest gotowy do zasilania gazem. Nie pozostawiać urządzenia bez nadzoru i bez płomienia z dźwignią ustawioną na "LOCK".



OSTRZEŻENIE: otwory u podstawy palnika zapewniają powietrze do spalania, nie należy ich nigdy blokować.

OSTRZEŻENIE: zamknij pokrywę komory z nabojem przed włączeniem kuchenki. Nie zamknięcie pokrywy może spowodować przegrzanie naboju.

10. Naciśnij i obróć kurka obrócić maksymalnie w kierunku przeciwnym do ruchu wskazówek zegara aż do pozycji "ON", w której będzie aktywowany zapłon piezoelektryczny.
11. Jeśli kuchenka nie działa, obróć pokrętło regulacji z powrotem do pozycji „OFF” i powtórz.
12. Jeśli po trzech nieudanych próbach, kuchenka nie włączy się, obróć pokrętło sterowania do pozycji "OFF" i przesunąć dźwignię wkładu do pozycji "UNLOCK".
13. Otwórz pokrywę komory naboju i wyjmij pojemnik. Potrząśnij pojemnikiem, aby zobaczyć, czy jest pusty. Jeśli jest pusty, wymień nabój i powtórz czynności od punktu 9.
14. Wyregulować płomień w zależności od potrzeb.
15. Uwaga: urządzenie nie jest wyposażone w system bezpieczeństwa do automatycznego zamykania gazu

KONIEC PRACY

1. W celu wyłączenia płomienia pokrętło kurka należy obrócić maksymalnie zgodnie z ruchem wskazówek zegara aż do pozycji "OFF" i poczekać, aż płomień całkowicie zgaśnie, zanim wykonasz następny krok.
2. Ustawić dźwignię otwierającą siedzisko naboju z powrotem w pozycji "UNLOCK" i wyjmij nabój gazowy z komory.
3. Poczekaj, aż kuchenka się ochłodzi, a następnie ją odstawić.
4. **Kiedy urządzenie nie jest używane, należy obowiązkowo wyjąć nabój gazowy.**
5. Urządzenie to może być przechowywane w pomieszczeniach, tylko po odłączeniu naboju i wyjęciu go z urządzenia. Jeśli przewiduje się, że urządzenie pozostanie nieużywane przez długi okres czasu, należy włożyć je do oryginalnego opakowania i przechowywać w pomieszczeniu bez zbierającego się kurzu.

AUTOMATYCZNE URUCHAMIANIE BEZPIECZEŃSTWA URZĄDZENIA

W przypadku używania w obszarach o wysokiej temperaturze (takich jak plaża latem lub w gorącym otoczeniu) lub w miejscach, w których istnieje ryzyko przegrzania wkładu, ciśnienie wewnętrzne wkładu może wzrosnąć. Spowoduje to aktywację automatycznego wyłącznika bezpieczeństwa w regulatorze.

1. Wyjmij nabój gazowy z komory i pozwól mu ostygnąć.
2. Naciśnij czerwoną dźwignię bezpieczeństwa zaworu, aby zresetować urządzenie, a jednocześnie obróć pokrętło zapłonu do położenia "ON", aby uwolnić nadmiar gazu z regulatora.
3. Po schłodzeniu wkładu i opróżnieniu obwodu gazowego przystąp do normalnego zapłonu.

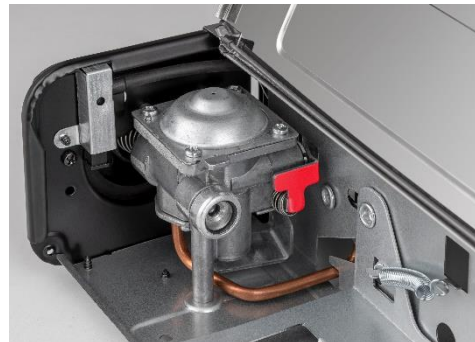

WAŻNE OSTRZEŻENIE: JEŚLI NIE MOŻESZ ZNALEŹĆ PRZYCZYNY URUCHOMIENIA APARATU BEZPIECZEŃSTWA LUB POWTARZANIA POPRZEDNIEGO PROBLEMU, SKONTAKTUJ SIĘ Z OBSŁUGĄ KLIENTA.

WYMIANA NABOJU GAZOWEGO

1. Wymienić nabój tylko, gdy na pewno jest pusty. Dla upewnienia się potrząśnij urządzeniem, nie powinno być słychać odgłosu płynu przelewającego się wewnątrz naboju.
2. Nabój należy wymienić na zewnątrz, z dala od innych osób.
3. Przed odłączeniem zbiornika z gazem należy upewnić się że palniki są zgaszone.
4. Sprawdzić, czy dźwignia otwierająca siedzisko naboju znajduje się w pozycji "UNLOCK".
5. Otworzyć pokrywę siedziska naboju i wyjąć nabój.
6. Upewnić się, czy w miejscu połączenia naboju występują uszczelki i czy są one w dobrym stanie.
7. Włożyć nowy nabój do odpowiedniego siedziska ustawiając nacięcie na szyjce naboju na wysokości zacisku zabezpieczającego.
8. Ustawić dźwignię otwierającą siedzisko naboju w pozycji "LOCK".

CZYSZCZENIE I PIEŁĘGNACJA

Urządzenie należy czyścić po KAŻDYM UŻYCIU. Nie używać detergentów ściernych lub łatwopalnych, które mogłyby uszkodzić komponenty urządzenia lub mogłyby spowodować pożar. Wyczyścić letnim roztworem wody z mydłem. **NIE UŻYWAĆ NIGDY PRODUKTÓW DO CZYSZCZENIA PIEKARNIKA.**

OSTRZEŻENIE: Wszystkie operacje czyszczenia i konserwacji muszą być wykonane na zimnym urządzeniu, po wyjęciu naboju gazowego.

KONSERWACJA – NAPRAWA

Wszelkie wnioski serwisowe powinny być kierowane do: KEMPER – Via Prampolini 1/Q – Lemignano di Collecchio (PR) – Italy – Tel. +39 0521 957111 – Faks +39 0521 957195 – www.kempergroup.it

**RYZIKO RESZTKOWE**

Po zainstalowaniu urządzenia należy wziąć pod uwagę pewne ryzyko szczątkowe:

Ryzyko resztkowe zgodnie z rozporządzeniem (UE) 2016/426 (załącznik 1, pkt 1.2).

- Mimo, że urządzenie zostało zaprojektowane z uwzględnieniem wszystkich możliwych wymagań bezpieczeństwa, w przypadku pożaru zewnętrznego istnieje możliwość, że ciśnienie wewnętrzne i temperatura urządzenia i cylindra wzrośnie w niebezpieczny i niekontrolowany sposób. Używaj odpowiednich narzędzi gaśniczych tylko wtedy, gdy jest to bezpieczne, w przeciwnym razie uciec i niezwłocznie poinformować właściwe władze.
- Używanie niewłaściwych naboju i / lub wkładów napełnionych gazem innym niż wskazany może wytworzyć wysokie wartości tlenku węgla, niebezpiecznego dla zdrowia. Zaleca się używanie urządzenia tylko z wkładami z butanem z gazem Kemper 577/Decathlon 4050185.
- To urządzenie może wytwarzać tlenek węgla, który nie ma zapachu. Używanie go w zamkniętej przestrzeni może cię zabić. Nigdy nie używaj tego urządzenia w zamkniętej przestrzeni, takiej jak kamper, namiot lub dom.
- Używanie dwóch lub więcej palników w szeregu lub umieszczonych w pobliżu substancji łatwopalnych może spowodować ryzyko pożaru. Dlatego zaleca się, aby nie umieszczać obok palników i trzymać z dala od łatwopalnych substancji lub od jakichkolwiek przedmiotów, na które wpływ ma ciepło.
- Po zakończeniu użytkowania należy zawsze odblokować wkład i nie pozostawiać gorącej patelni na kuchence. Gorąca patelnia może przegrzać wkład. RYZYKO WYBUCHU.
- Urządzenie nie ma urządzenia nadzoru płomienia. Nie pozostawiaj urządzenia bez nadzoru podczas użytkowania. RYZYKO POŻARU.

Producent nie ponosi odpowiedzialności za szkody wyrządzone przedmiotom i osobom na skutek nieprawidłowego użycia urządzenia lub użycia niezgodnego z niniejszymi instrukcjami. Dwuletnia gwarancja liczona od daty zakupu produktu zachowuje ważność wyłącznie w przypadku, gdy produkt nie został przerobiony lub uszkodzony i nie spadł z wysokości. Do produktu należy dołączyć paragon poświadczający datę jego sprzedaży. W przypadku uszkodzeń wskutek nieprawidłowego użycia produktu gwarancja traci ważność.

GR**ΜΕΤΑΦΡΑΣΗ ΑΠΟ ΑΡΧΙΚΕΣ ΟΔΗΓΙΕΣ****ΟΔΗΓΙΕΣ ΓΙΑ ΤΗ ΣΥΝΑΡΜΟΛΟΓΗΣΗ, ΤΗ ΧΡΗΣΗ ΚΑΙ ΤΗ ΣΥΝΤΗΡΗΣΗ**

Προσοχή: διαβάστε προσεκτικά αυτές τις οδηγίες χρήσης για να εξοικειωθείτε με τη συσκευή πριν τη συνδέσετε με τη φιάλη υγραερίου. Διατηρείστε αυτές τις οδηγίες για μελλοντική χρήση.

Προσοχή: η χρήση αυτής της συσκευής παράγει αναθυμιάσεις διοξειδίου του άνθρακα του οποίου η συγκέντρωση μπορεί να είναι επικίνδυνη. Γι' αυτό το λόγο το προϊόν πρέπει να χρησιμοποιείται μόνο σε εξωτερικό χώρο ή σε επαρκώς αεριζόμενους χώρους, ώστε να είναι επαρκής η τροφοδοσία του αέρα καύσης και να αποφεύγεται ο σχηματισμός μειγμάτων που περιέχει άκαυστο υγραέριο. **Να χρησιμοποιείται αποκλειστικά με φιάλη βουτανίου KEMPER άρθρο 577/Decathlon 4050185. ΑΠΑΓΟΡΕΥΕΤΑΙ Η ΧΡΗΣΗ ΣΕ ΧΩΡΟΥΣ ΠΟΥ ΧΡΗΣΙΜΟΠΟΙΟΥΝΤΑΙ ΩΣ ΚΑΤΟΙΚΙΑ.**

Η συσκευή αυτή δεν προορίζεται για χρήση σε εμπορική δραστηριότητα.

ΕΙΔΟΠΟΙΗΣΕΙΣ ΑΣΦΑΛΕΙΑΣ

1. Χρησιμοποιείτε τη συσκευή μόνο σε ανοιχτούς χώρους ή σε επαρκώς αεριζόμενους χώρους, σε απόσταση ασφαλείας από οποιαδήποτε πηγή θερμότητας, φλόγα ή σπίθα και μακριά από απορρίμματα ή εύφλεκτο υλικό.
2. Τοποθετήστε τη συσκευή στο έδαφος ή στο πάτωμα και πάντα σε θέση οριζόντια. Μην τοποθετείτε ποτέ το φορητό κουζινάκι σε επιφάνειες από ξύλο, πλαστικό ή άλλα εύφλεκτα υλικά. Μην χρησιμοποιείτε το φούρνο για την κίνηση.
3. Μην τοποθετείτε εύφλεκτα αντικείμενα σε απόσταση μικρότερη από 1μ. από το φορητό κουζινάκι, είτε προς τα επάνω είτε πλάγια.
4. Μην μετακινήσετε τη συσκευή κατά τη χρήση.
5. Μην εκτελείτε καμία τροποποίηση στο κουζινάκι σας και μην αποσυναρμολογείτε ποτέ τη συσκευή ή τα μέρη της. Οι εργασίες επισκευής στη συσκευή πρέπει να εκτελούνται αποκλειστικά από εξειδικευμένο αρμόδιο προσωπικό.
6. **Μη χρησιμοποιείτε τη συσκευή όταν η θερμοκρασία περιβάλλοντος είναι υψηλότερη από 35 °C.**
7. Ελέγξτε αν η συσκευή παρουσιάζει κάποια βλάβη. Μην θέτετε σε λειτουργία μία συσκευή με βλάβη.
8. Κατά τη διάρκεια της χρήσης, κλείνετε πάντοτε το καπάκι του συγκρατητήρα (F).
9. Μην αφήνετε να κυκλοφορούν ελεύθερα κατοικίδια ζώα κοντά στη συσκευή.
10. Μην αφήνετε ποτέ το κουζινάκι αναμμένο και αφύλακτο.
11. ΠΡΟΣΟΧΗ: προσβάσιμα μέρη της συσκευής μπορούν να φτάσουν υψηλές θερμοκρασίες. Κρατήστε τη συσκευή ακριβά από τα παιδιά.
12. Το δοχείο δεν καλύπτει το κάλυμμα του φυσιγγίου κατά τη χρήση της συσκευής.



13. **Μη χρησιμοποιείτε σκεύη με διάμετρο μεγαλύτερη από 26 cm.** Μη θερμαίνετε ποτέ ένα άδειο δοχείο.
14. Μην χρησιμοποιείτε τη συσκευή για να μαγειρεύετε τρόφιμα τοποθετώντας ένα μεγάλο δοχείο ανάμεσα σε δύο συσκευές.



15. Η συσκευή είναι εξοπλισμένη με μια συσκευή αποσύνδεσης της φιάλης σε περίπτωση υπερπίεσης: αν η πίεση αερίου στην φιάλη υπερβεί το επίπεδο ασφαλείας, η συσκευή αποσυνδέει την φιάλη και ο μοχλός σύνδεσης επιστρέφει στη θέση "UNLOCK".
16. Σε περίπτωση ενεργοποίησης της συσκευής ασφαλείας ευαίσθητης στην πίεση, αυτό σημαίνει ότι επιτυγχάνεται μια κρίσιμη στάθμη πίεσης στο φυσίγγιο, οπότε η συσκευή δεν πρέπει να χρησιμοποιηθεί προτού κρυώσει εντελώς. Μην παρακάμψετε την ασφαλή συσκευή πίεσης.
17. ΜΗΝ αναγκάζετε την επανεκκίνηση χωρίς ψύξη ή αντικατάσταση της φιάλης.

ΕΙΔΟΠΟΙΗΣΕΙΣ ΓΙΑ ΤΗ ΧΡΗΣΗ ΤΩΝ ΦΙΑΛΩΝ



1. Χρησιμοποιείτε αποκλειστικά τις φιάλες βουτανίου KEMPER άρθρο 577/Decathlon 4050185. Μπορεί να αποβεί επικίνδυνη η χρήση άλλων δοχείων υγραερίου.
2. Όλες οι εργασίες τοποθέτησης και αντικατάστασης των φιαλών πρέπει να εκτελούνται σε καλά αεριζόμενους χώρους και στην κατάλληλη απόσταση από φλόγες ή εύφλεκτα υλικά.
3. Διαβάστε προσεκτικά τις οδηγίες που αναγράφονται στη φιάλη πριν τη χρήση.
4. Μην επιχειρήσετε ποτέ να αναγομώσετε τη φιάλη μίας χρήσης.
5. Αφαιρέστε το φυσίγγιο μετά από κάθε χρήση για να αποφύγετε την υπερθέρμανση της συσκευής.
6. Μην εκθέτετε ποτέ τη φιάλη σε θερμοκρασία ανώτερη των 50°C.
7. Κρατήστε τη συσκευή πάντα μακριά από παιδιά.
8. Αποφύγετε να εισπνέετε το υγραέριο της φιάλης ή τα καυσαέρια που δημιουργούνται από τη χρήση.
9. Απαγορεύεται το κάπνισμα κατά το χειρισμό των φιαλών.
10. Όταν η συσκευή δεν χρησιμοποιείται, η φιάλη πρέπει να αποσυνδεθεί τοποθετώντας το μοχλό σύνδεσης D στο "UNLOCK".
11. Μην τοποθετείτε την φιάλη αερίου στο κάτω μέρος της συσκευής.
ΣΕ ΠΕΡΙΠΤΩΣΗ ΔΙΑΡΡΟΗΣ ΑΠΟ ΤΗ ΣΥΣΚΕΥΗ ΣΑΣ (ΜΥΡΩΔΙΑ ΑΕΡΙΟΥ), ΒΓΑΛΤΕ ΤΗΝ ΑΜΕΣΩΣ ΣΕ ΕΝΑ ΚΑΛΑ ΑΕΡΙΖΟΜΕΝΟ ΕΞΩΤΕΡΙΚΟ ΧΩΡΟ, ΧΩΡΙΣ ΕΥΦΛΕΚΤΕΣ ΠΗΓΕΣ, ΟΠΟΥ Η ΔΙΑΡΡΟΗ ΜΠΟΡΕΙ ΝΑ ΑΝΑΖΗΤΗΘΕΙ ΚΑΙ ΝΑ ΑΝΑΧΑΙΤΙΣΤΕΙ. ΑΝ ΘΕΛΕΤΕ ΝΑ ΕΛΕΓΞΕΤΕ ΤΗ ΣΤΕΓΑΝΟΤΗΤΑ ΤΗΣ ΣΥΣΚΕΥΗΣ ΣΑΣ, ΚΑΝΤΕ ΤΟ ΣΕ ΕΞΩΤΕΡΙΚΟ ΧΩΡΟ. ΜΗΝ ΑΝΑΖΗΤΕΙΤΕ ΔΙΑΡΡΟΕΣ ΜΕ ΜΙΑ ΦΛΟΓΑ, ΧΡΗΣΙΜΟΠΟΙΕΙΣΤΕ ΑΦΡΟ ΑΠΟ ΣΑΠΟΥΝΙ.



ΔΟΚΙΜΗ ΔΙΑΡΡΟΗΣ

ΠΡΙΝ ΝΑ ΧΡΗΣΙΜΟΠΟΙΗΣΕΤΕ ΕΛΕΓΞΕΤΕ ΟΤΙ ΔΕΝ ΥΠΑΡΧΟΥΝ ΔΙΑΡΡΟΕΣ. Αν θέλετε να διαπιστώσετε την απώλεια της συσκευής σας, κάντε το σε εξωτερικό χώρο. Μην προσπαθείτε να εντοπίσετε την απώλεια με σπύρτο, αλλά χρησιμοποιήστε νερό και σαπούνι (revelgas κωδ. 1726). Εφαρμόστε διάλυμα σαπούνι και νερό ή ανιχνευτή αερίου στα διάκενα της μονάδας. Αν εμφανιστούν φυσαλίδες, αυτό σημαίνει ότι υπάρχει διαρροή και πρέπει να επισκευαστεί πριν από τη χρήση. Εάν εντοπίσετε μια διαρροή και δεν μπορείτε να το επισκευάσει, μην προσπαθήσετε να το διορθώσετε άλλο τρόπο, αλλά επικοινωνήστε με το τμήμα εξυπηρέτησης πελατών. Μην χρησιμοποιείτε μία συσκευή που χάνει, που είναι φθαρμένη ή που δυσλειτουργεί.

ΟΔΗΓΙΕΣ ΧΡΗΣΗΣ

ΘΕΣΗ ΣΕ ΛΕΙΤΟΥΡΓΙΑ

1. Μη χρησιμοποιείτε το κουζινάκι για σκοπό διαφορετικό από το μαγείρεμα τροφίμων.
2. Τοποθετήστε το φορητό κουζινάκι σε μία σταθερή και οριζόντια επιφάνεια. Μην συνδυάσετε δύο ή περισσότερους καυστήρες αερίου.
3. Τοποθετήστε το κουζινάκι μακριά από εύφλεκτες ουσίες ή από αντικείμενα που επηρεάζονται από τη θερμότητα.
4. Βεβαιωθείτε ότι στη θερμή πλάκα, ο μοχλός που συνδέει τη φιάλη βρίσκεται στη θέση "UNLOCK" και ο κοχλίας βαλβίδας αερίου είναι στη θέση "OFF".
5. Βεβαιωθείτε για την παρουσία ή μη και την καλή κατάσταση ή μη των φλαντζών στεγανοποίησης πριν συνδέσετε τη φιάλη υγραερίου.
6. Μη χρησιμοποιείτε ποτέ μία συσκευή με κατεστραμμένες ή φθαρμένες φλάντζες.
7. Μη χρησιμοποιείτε ποτέ μία συσκευή που έχει διαρροή, είναι φθαρμένη ή δεν λειτουργεί καλά.
8. Εισάγετε τη φιάλη στο κατάλληλο κενό, τοποθετώντας την εγκοπή στο λαιμό της φιάλης εκεί που βρίσκεται το στοπ ασφαλείας.
9. Τοποθετείστε το μοχλό σύνδεσης φιάλης στη θέση "LOCK".

ΠΡΟΣΟΧΗ: η συσκευή είναι έτοιμη για χρήση. Η τοποθέτηση του μοχλού στο "LOCK" προϋποθέτει την άμεση ανάφλεξη της σόμπας καθώς το κύκλωμα αερίου είναι έτοιμο για παροχή αερίου. Μην



αφήνετε τη συσκευή χωρίς επιτήρηση και χωρίς φλόγα με το μοχλό να βρίσκεται στο "LOCK".

ΠΡΟΕΙΔΟΠΟΙΗΣΗ: τα ανοίγματα στη βάση του καυστήρα παρέχουν αέρα για καύση, δεν πρέπει ποτέ να εμποδίζονται.

ΠΡΟΕΙΔΟΠΟΙΗΣΗ: Κλείστε το κάλυμμα της φιάλης πριν τον άναμμα. Μη κλείσιμο του καλύμματος μπορεί να προκαλέσει υπερθέρμανση της φιάλης.

10. Πατήστε και στρέψτε αριστερόστροφα και το στρόφαλο της στρόφιγγας έως τη θέση "ON", όπου θα συνδεθεί η πιεζοηλεκτρική ανάφλεξη.
11. Εάν η δόση της σόμπας δεν ανάψει, γυρίστε το κουμπί ελέγχου πίσω στη θέση "OFF" και επαναλάβετε.
12. Εάν μετά από τρεις αποτυχημένες προσπάθειες, η δόση της σόμπας δεν ανάβει, γυρίστε το κουμπί ελέγχου στη θέση "OFF" και μετακινήστε το μοχλό της φιάλης στη θέση "UNLOCK".
13. Ανοίξτε το κάλυμμα της φιάλης και αφαιρέστε τη φιάλη. Ανακινήστε τη φιάλη για να δείτε εάν είναι κενή. Εάν είναι κενή, αντικαταστήστε τη φιάλη και επαναλάβετε από το σημείο 9.
14. Ρυθμίστε τη φλόγα ανάλογα με τις ανάγκες σας.
15. Προσοχή: η συσκευή δεν είναι εξοπλισμένη με ένα σύστημα ασφαλείας για την αυτόματη αερίου κλεισίματος.

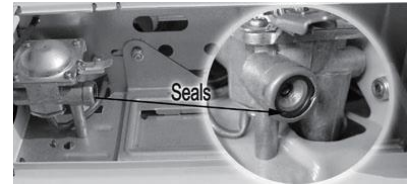

ΤΕΛΟΣ ΕΡΓΑΣΙΑΣ

1. Για το σβήσιμο της φωτιάς, περιστρέψτε δεξιόστροφα το στρόφαλο της στρόφιγγας έως τη θέση "OFF" και περιμένετε έως ότου η φλόγα σβήσει πλήρως πριν εκτελέσετε το επόμενο βήμα..
2. Τοποθετείστε το μοχλό σύνδεσης φιάλης στη θέση "UNLOCK" και αφαιρέστε τη φιάλη αερίου από το θάλαμο.
3. Περιμένετε να κρυώσει το κουζίνακι πριν το αποθηκεύσετε.
4. **Όταν η συσκευή δεν χρησιμοποιείται, πρέπει να αφαιρέσετε τη φιάλη από τη συσκευή.**
5. Αυτή η μονάδα μπορεί να παραμείνει μέσα μόνο εάν η φιάλη έχει αποσυνδεθεί και αφαιρεθεί από τη συσκευή. Αν αναμένετε ότι το μπάρμπεκιου παραμένει αχρησιμοποίητο για ορισμένο χρονικό διάστημα, αποθηκεύστε το στην αρχική του συσκευασία και σε περιβάλλον χωρίς σκόνη.

Η ΑΥΤΟΜΑΤΗ ΕΝΕΡΓΟΠΟΙΗΣΗ ΤΗΣ ΑΣΦΑΛΕΙΑΣ ΚΛΕΙΣΙΜΑΤΟΣ

Όταν χρησιμοποιείται σε περιοχές με υψηλή θερμοκρασία (όπως η παραλία κατά τη διάρκεια του καλοκαιριού ή σε ζεστό περιβάλλον) ή σε μέρη όπου υπάρχει κίνδυνος υπερθέρμανσης της φιάλης, η εσωτερική πίεση της φιάλης μπορεί να αυξηθεί. Αυτό θα ενεργοποιήσει τη λειτουργία αυτόματης διακοπής ασφαλείας στο εσωτερικό του ρυθμιστή.

1. Αφαιρέστε την φιάλη αερίου από το θάλαμο και αφήστε την να κρυώσει.
2. Πιέστε το κόκκινο μοχλό ασφαλείας της βαλβίδας για να επαναφέρετε τη συσκευή και ταυτόχρονα γυρίστε το διακόπτη ανάφλεξης στη θέση "ON" για να απελευθερώσετε τυχόν περίσσεια αερίου μέσα στον ρυθμιστή.
3. Αφού κρυώσει το δοχείο και αδειάσετε το κύκλωμα αερίου, προχωρήστε σε κανονική ανάφλεξη.

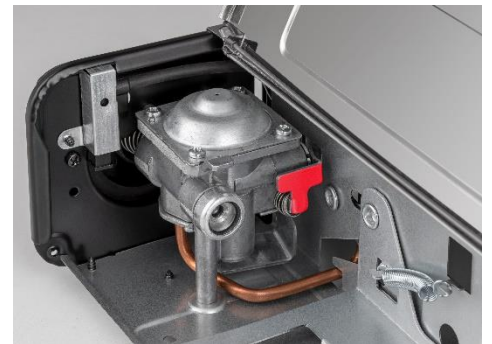

ΣΗΜΑΝΤΙΚΗ ΠΡΟΕΙΔΟΠΟΙΗΣΗ: ΕΑΝ ΔΕΝ ΜΠΟΡΕΙΤΑΙ ΝΑ ΕΝΤΟΠΙΣΤΕ ΤΗΝ ΑΙΤΙΑ ΕΝΕΡΓΟΠΟΙΗΣΗΣ ΤΗΣ ΑΣΦΑΛΕΙΑΣ Ή ΤΟ ΠΡΟΗΓΟΥΜΕΝΟ ΠΡΟΒΛΗΜΑ ΕΠΑΝΑΛΑΜΒΑΝΕΤΑΙ, ΕΠΙΚΟΙΝΩΝΗΣΤΕ ΜΕ ΤΗΝ ΥΠΗΡΕΣΙΑ ΕΞΥΠΗΡΕΤΗΣΗΣ ΠΕΛΑΤΩΝ.

ΑΝΤΙΚΑΤΑΣΤΑΣΗ ΤΗΣ ΦΙΑΛΗΣ

1. Βεβαιωθείτε ότι η φιάλη είναι άδεια πριν την αντικαταστήσετε (ανακινήστε τη για να ακούσετε τον ήχο που παράγεται από το υγρό).
2. Αντικαταστήστε τη φιάλη σε εξωτερικό χώρο και μακριά από άλλα άτομα.
3. Βεβαιωθείτε ότι η στρόφιγγα της φορητής κουζίνας είναι ΚΛΕΙΣΤΗ - Στρόφαλος στη θέση "OFF" (περιστροφή δεξιόστροφα).
4. Ελέγξτε αν ο μοχλός σύνδεσης φιάλης βρίσκεται στη θέση "UNLOCK".
5. Ανοίξτε το κάλυμμα θέσης φιάλης και αφαιρέστε τη φιάλη.
6. Βεβαιωθείτε για την παρουσία ή μη και την καλή κατάσταση ή μη των φλαντζών στεγανοποίησης στην περιοχή όπου 'κουμπώνει' η φιάλη.
7. Εισάγετε τη νέα φιάλη στο κατάλληλο κενό, τοποθετώντας την εγκοπή στο λαιμό της φιάλης εκεί που βρίσκεται το στοπ ασφαλείας.
8. Τοποθετείστε το μοχλό σύνδεσης φιάλης στη θέση "LOCK".

ΚΑΘΑΡΙΣΜΟΣ ΚΑΙ ΣΥΝΤΗΡΗΣΗ

Καθαρίστε τον εξοπλισμό σας μετά από ΚΑΘΕ ΧΡΗΣΗ. Μην χρησιμοποιείτε λειαντικά ή εύφλεκτα απορρυπαντικά, τα οποία μπορεί να προκαλέσουν ζημιά στα εξαρτήματα της συσκευής και να προκαλέσουν



πυρκαγιά. Καθαρίστε με διάλυμα ζεστού νερού και σαπουνιού. ΜΗΝ ΧΡΗΣΙΜΟΠΟΙΗΣΕΤΕ ΠΟΤΕ ΤΑ ΠΡΟΪΟΝΤΑ ΓΙΑ ΚΑΘΑΡΙΣΜΟ ΦΟΥΡΝΟΥ. ΠΡΟΣΟΧΗ: Όλες οι εργασίες καθαρισμού και συντήρησης πρέπει να γίνονται όταν η συσκευή είναι κρύα και μετά την αφαίρεση της φιάλης.

ΣΥΝΤΗΡΗΣΗ – ΕΠΙΣΚΕΥΗ

Όλες οι αιτήσεις επισκευής του κέντρου τεχνικής υποστήριξης πρέπει να απευθύνονται στην KEMPER – Via Prampolini 1/Q – Lemignano di Collecchio (PR) – Italy – Τηλ. +39 0521 957111 – Φαξ +39 0521 957195 – www.kempergroup.it – info@kempergroup.it



ΥΠΟΛΕΙΠΟΜΕΝΟΙ ΚΙΝΔΥΝΟΙ

Μετά την εγκατάσταση της συσκευής, υπάρχουν μερικοί υπολειπόμενοι κίνδυνοι που πρέπει να ληφθούν υπόψη:

Υπολειπόμενοι κίνδυνοι σύμφωνα με τον Κανονισμό (ΕΕ) 2016/426 (Παράρτημα 1, σημείο 1.2):

- Παρόλο που η συσκευή έχει σχεδιαστεί με όλες τις πιθανές απαιτήσεις ασφαλείας, σε περίπτωση εξωτερικής φωτιάς υπάρχει η πιθανότητα η εσωτερική πίεση και θερμοκρασία της συσκευής και του κυλίνδρου να αυξηθούν με επικίνδυνο και ανεξέλεγκτο τρόπο. Χρησιμοποιείτε κατάλληλα εργαλεία πυρόσβεσης μόνο εάν είναι ασφαλές, αλλιώς απομακρυνθείτε και ενημερώστε αμέσως τις αρμόδιες αρχές.
- Η χρήση λανθασμένων φιαλών και / ή φυσιγγίων γεμισμένων με αέριο διαφορετικό από αυτό που υποδεικνύεται μπορεί να παράγει υψηλές τιμές μονοξειδίου του άνθρακα, επικίνδυνες για την υγεία. Συνιστάται η χρήση της συσκευής μόνο με τις φιάλες βουτανίου Kemper 577/Decathlon 4050185.
- Αυτή η συσκευή μπορεί να παράγει μονοξείδιο του άνθρακα που δεν έχει οσμή. Η χρήση του σε ένα κλειστό χώρο μπορεί να σας σκοτώσει. Ποτέ μην χρησιμοποιείτε τη συσκευή σε κλειστό χώρο όπως κάμπινγκ, σκηνή ή σπίτι.
- Η χρήση δύο ή περισσότερων καυστήρων σε σειρά ή κοντά σε εύφλεκτες ουσίες μπορεί να προκαλέσει κίνδυνο πυρκαγιάς. Συνεπώς, συνιστάται να μην τοποθετείτε δίπλα τους καυστήρες και να τους απομακρύνετε από εύφλεκτες ουσίες ή από αντικείμενα που επηρεάζονται από τη θερμότητα.
- Στο τέλος της χρήσης, ξεκλειδώστε πάντα τη φιάλη και μην αφήνετε το ζεστό δοχείο στη σόμπα. Ένα ζεστό δοχείο μπορεί να υπερθερμάνει το φυσίγγιο. ΚΙΝΔΥΝΟΣ ΕΚΡΗΞΗΣ.
- Η συσκευή δεν διαθέτει συσκευή επιτήρησης φλόγας. Μην αφήνετε τη συσκευή αφύλακτη κατά τη χρήση. ΚΙΝΔΥΝΟΣ ΠΥΡΚΑΓΙΑΣ.

Ο κατασκευαστής δεν ευθύνεται για ζημιές σε αντικείμενα ή άτομα, οι οποίες οφείλονται σε κακή χρήση που δεν τηρεί τις παρούσες οδηγίες. Η εγγύηση δύο ετών από την ημερομηνία αγοράς του προϊόντος ισχύει μόνο στην περίπτωση που το προϊόν δεν έχει τροποποιηθεί, δεν έχει υποστεί ζημιές και πτώσεις. Το προϊόν πρέπει να συνοδεύεται από την επίσημη απόδειξη με την ημερομηνία αγοράς του. Σε περίπτωση βλάβης που οφείλεται σε κακή χρήση του προϊόντος η εγγύηση παύει να ισχύει.



Инструкция по сборке, использованию и обслуживанию



Важно: внимательно прочтите настоящую инструкцию для ознакомления с оборудованием перед присоединением газового баллона. Сохраните эту инструкцию для последующих обращений.

Внимание: при использовании этого оборудования выделяется диоксид углерода и его накопление может быть опасным. Это оборудование следует использовать только в помещениях или в хорошо вентилируемых местах, там, где обеспечивается приток воздуха для поддержания горения, чтобы избежать образования смесей несгоревшего газа. **Следует использовать ТОЛЬКО с KEMPER art. 577/Decathlon 4050185 баллонами с бутаном. ЗАПРЕЩЕНО ИСПОЛЬЗОВАТЬ В ЖИЛЫХ ПОМЕЩЕНИЯХ. Этот прибор не предназначен для коммерческих целях.**



ИНСТРУКЦИЯ ПО БЕЗОПАСНОСТИ

1. Использовать оборудование только вне помещений или в хорошо вентилируемых помещениях на безопасном расстоянии от любых источников тепла, огня или искр и вдали от свалок мусора и пожароопасных материалов.
2. Установите плиту на земле или полу в горизонтальном положении. Никогда не устанавливайте плитку на деревянной или пластиковой поверхности или на поверхности из пожароопасных материалов.
3. Никогда не устанавливайте пожароопасные объекты на расстоянии менее одного метра над плитой или перед ней.
4. Не перемещайте прибор во время использования.
5. Никогда не модифицируйте вашу плиту и никогда не разбирайте оборудование и его компоненты. Ремонт оборудования может осуществляться только квалифицированным персоналом.
6. **Не используйте прибор, если температура окружающей среды превышает 35°C.**



7. Проверьте, чтобы оборудование не было повреждено. Никогда не используйте поврежденное оборудование.
8. Во время использования всегда закрывайте дверцу отсека для картриджа (F).
9. Не позволяйте домашним животным находиться вблизи плиты.
10. Никогда не оставляете плиту включенной без надзора.
11. **ВНИМАНИЕ:** легко доступные части оборудования имеют очень высокую температуру. Держите оборудование вдали от детей.
12. При использовании прибора емкость не должна закрывать крышку баллона.
13. **Не используйте посуду с диаметром более 26 см.** Никогда не нагревайте пустую емкость.
14. Не используйте прибор для приготовления пищи, поставив большую емкость между двумя приборами.



15. Устройство оснащено механизмом отсоединения картриджа в случае избыточного давления: если давление газа в картридже превышает уровень безопасности, устройство отсоединяет картридж и рычаг подключения картриджа возвращается в положение "UNLOCK".
16. **Если сработало предохранительное устройство, чувствительное к давлению, это означает, что в картридже достигнут критический уровень давления, поэтому прибор не должен использоваться до полного остывания. Не пытайтесь отключить предохранительный механизм.**
17. **НИКОГДА не перезапускайте устройство без охлаждения или замены картриджа.** 

ИНФОРМАЦИЯ ПО ИСПОЛЬЗОВАНИЮ ГАЗОВЫХ БАЛЛОНОВ.

1. Используйте исключительно газовые баллоны KEMPER с бутаном art. 577, WOODSUN 577LCL, Decathlon 4050185. Опасно приспособлять другие газовые картриджи.
2. Все операции по сборке и замене баллонов следует проводить в хорошо проветриваемых местах и вдали от огня и пожароопасных материалов.
3. Внимательно прочтите инструкцию, нанесенную на баллон, перед использованием.
4. Никогда не пытайтесь перезаполнять одноразовые баллоны.
5. Вынимайте картридж после каждого использования, чтобы избежать перегрева прибора.
6. Никогда не подвергайте картриджи воздействию температур выше 50° C.
7. Всегда держите оборудование вдали от детей.
8. Никогда не вдыхайте газ, выходящий из баллона или дым, образующийся в процессе использования оборудования.
9. Никогда не курите при работе с баллонами.
10. Когда прибор не используется, картридж необходимо отключить, установив рычаг соединения картриджа D в положение «РАЗБЛОКИРОВАТЬ».
11. Не кладите газовый баллон в нижнюю часть прибора.



В СЛУЧАЕ УТЕЧКИ (ЗАПАХ ГАЗА) НЕМЕДЛЕННО ВЫНЕСИТЕ ВАШЕ ОБОРУДОВАНИЕ НА УЛИЦУ, В ХОРОШО ВЕНТИЛИРУЕМОЕ МЕСТО ВДАЛИ ОТ ИСТОЧНИКОВ ОГНЯ. ТАМ ВЫ СМОЖИТЕ ПОИСКАТЬ УТЕЧКУ И УСТРАНИТЬ ЕЕ. ЕСЛИ ВЫ ХОТИТЕ ПРОВЕРИТЬ ПРОКЛАДКУ НА ВАШЕМ ОБОРУДОВАНИИ, ДЕЛАЙТЕ ЭТО НА УЛИЦЕ И НИКОГДА НЕ ИЩИТЕ УТЕЧКУ С ИСПОЛЬЗОВАНИЕМ ОТКРЫТОГО ПЛАМЕНИ. ИСПОЛЬЗУЙТЕ ДЛЯ ЭТИХ ЦЕЛЕЙ МЫЛЬНЫЙ РАСТВОР.

УТЕЧКУ

Если вы хотите проверить ваше устройство на утечку, делайте это не в помещении. Не ищите утечку с помощью спичек, используйте воду и мыло (revelgas cod. 1726). Если появляются пузырьки, это значит, что есть утечка, и оборудование должно быть отремонтировано до использования. Если вы обнаружили утечку, вы не можете отремонтировать ее, не пытайтесь исправить это самостоятельно, свяжитесь с сервисом обслуживания клиентов. Не используйте устройство, которое протекает, имеет повреждения или неисправности.

ИНСТРУКЦИИ ПО ИСПОЛЬЗОВАНИЮ

ВКЛЮЧЕНИЕ ОБОРУДОВАНИЯ

1. Не используйте газовую плиту для других целей, нежели приготовление пищи.
2. Установите плиту на стабильную горизонтальную поверхность. Нельзя объединять две или более горелки.
3. Установите плиту вдали от пожароопасных веществ или вещей, которые могут быть повреждены при нагревании.
4. Убедитесь, что в горячей плите рычаг, соединяющий картридж, находится в положении "разблокировка", а ручка газового клапана-в положении "выкл."



5. Перед присоединением газового баллона удостоверьтесь, что прокладка в хорошем состоянии.
6. Никогда не используйте оборудование с поврежденными или изношенными прокладками.
7. Никогда не используйте оборудование, если оно с течью, испорчено или неисправно.
8. Установите баллон в эту ячейку, поместив прорезь на его шейке в положении, соответствующем безопасной остановке.
9. Поместите рычаг присоединения баллон, в положение "LOCK" (закрыто)
ВНИМАНИЕ: прибор готов к использованию. Установка рычага в положение «LOCK» предполагает немедленное зажигание плиты, поскольку газовый контур готов к подаче газа. Не оставляйте прибор без присмотра и без пламени, когда рычаг находится в положении «LOCK».
Предупреждение: отверстия в основании горелки обеспечивают воздух для горения, они никогда не должны быть закупорены.
Предупреждение: перед зажиганием закройте крышку картриджа. Не закрывание крышки может привести к перегреву картриджа.
10. Толчок и поворот против часовой стрелки кран на плите против часовой стрелки на весь его ход до положения "ON", в котором кнопкой пьезоподжига можно зажечь пламя.
11. Если плита не горит, поверните ручку управления обратно в положение "ВЫКЛ" и повторите процедуру.
12. Если после трех неудачных попыток плита не загорается, поверните ручку управления в положение "ВЫКЛ." и переместите рычаг картриджа в положение "разблокировка".
13. Откройте крышку картриджа и извлеките картридж, встряхните его, чтобы убедиться, что он пуст. Если он пуст, замените картридж и повторите процедуру с пункта 9.
14. Отрегулируйте пламя в соответствии с необходимостью.
15. Внимание: прибор не оснащен системой безопасности для автоматического закрытия газа



ВЫКЛЮЧЕНИЕ ОБОРУДОВАНИЯ

1. Выключите пламя, полностью повернув кран на плите по часовой стрелке до положения "OFF" и подождите, пока пламя полностью погаснет, прежде чем выполнять следующий шаг.
2. Поверните рычаг присоединения баллона в положение "UNLOCK" (свободно) и извлеките газовый баллон из отсека.
3. Подождите, пока плита охладится, прежде, чем убрать ее на хранение.
4. **Когда прибор не используется, обязательно удалите из неё баллон.**
5. Этот прибор может храниться в закрытом помещении только в том случае, если картридж был отсоединен и извлечен из прибора. Если прибор не будет использоваться в течение определенного периода времени, храните его БЕЗ КАРТРИДЖА в оригинальной упаковке и в непьющей среде.

АКТИВАЦИЯ АВТОМАТИЧЕСКОГО ПРЕДОХРАНИТЕЛЬНОГО УСТРОЙСТВА

При использовании в зонах с высокой температурой (например, на пляже летом или в жаркой среде) или в местах, где существует риск перегрева картриджа, внутреннее давление картриджа может повышаться.

Это приведет в действие автоматическое предохранительное устройство блокировки внутри регулятора.

1. Извлеките газовый баллон из отсека и дайте ему остыть.
2. Нажмите на красный предохранительный рычаг клапана, чтобы сбросить прибор, и одновременно поверните ручку зажигания в положение "ВКЛ", чтобы выпустить излишки газа внутри регулятора.
3. После охлаждения картриджа и опорожнения газового контура продолжайте обычное зажигание.



ВАЖНОЕ ПРЕДУПРЕЖДЕНИЕ: ЕСЛИ ВЫ НЕ МОЖЕТЕ НАЙТИ ПРИЧИНУ АКТИВАЦИИ ПРЕДОХРАНИТЕЛЬНОГО УСТРОЙСТВА ИЛИ ПРЕДЫДУЩАЯ ПРОБЛЕМА ПОВТОРЯЕТСЯ, ОБРАТИТЕСЬ В СЛУЖБУ ПОДДЕРЖКИ КЛИЕНТОВ.

ЗАМЕНА БАЛЛОНА

1. Перед заменой убедитесь, что картридж пуст (встряхните его, чтобы услышать шум, производимый жидкостью)
2. Замените картридж в проветриваемых помещениях и подальше от других людей.
3. Удостоверьтесь, что кран на плите закрыт. Кран находится в положении "OFF" (по часовой стрелке до конца)
4. Проверьте, чтобы рычаг присоединения баллона находился в положение "UNLOCK" (свободно)
5. Откройте крышку ячейки с держателем баллона и удалите использованный баллон.
6. Проверьте, что прокладки присутствуют и находятся в хорошем состоянии.
7. Установите новый баллон на его место, разместив прорезь на шейке баллона в положении безопасной остановки.
8. Рычаг присоединения баллона переведите в положение "LOCK" (закрыто).



ЧИСТКА И УХОД

Чистите прибор после КАЖДОГО ИСПОЛЬЗОВАНИЯ. Не используйте абразивные или легковоспламеняющиеся моющие средства, которые могут повредить компоненты прибора и привести к пожару. Очистить с помощью теплого раствора мыла и воды. НИКОГДА НЕ ИСПОЛЬЗУЙТЕ ПРОДУКТЫ ДЛЯ ОЧИСТКИ ПЕЧИ. ПРЕДУПРЕЖДЕНИЕ. Все операции по очистке и техническому обслуживанию должны выполняться, когда прибор охлажден и картридж (баллон) извлечен.

ОБСЛУЖИВАНИЕ – РЕМОНТ

Все вопросы локальных служб поддержки должны быть сформулированы и отосланы по адресу: KEMPER – Via Prampolini 1/Q – Lemignano di Collecchio (PR) – Italy – Tel. +39 0521 957111 – Fax +39 0521 957195 – www.kempergroup.it – info@kempergroup.it



ОСТАТОЧНЫЕ РИСКИ

После установки прибора, некоторые остаточные риски должны быть рассмотрены:

Остаточные риски в соответствии с Регламентом (ЕС) 2016/426 (Приложение 1, пункт 1.2)

- Несмотря на то, что устройство спроектировано с учетом всех возможных требований безопасности, в случае внешнего пожара существует вероятность того, что внутреннее давление и температура устройства и цилиндра увеличатся опасным и неконтролируемым образом. Используйте подходящие средства пожаротушения только в том случае, если это безопасно, в противном случае уходите и незамедлительно сообщите об этом компетентным органам.
- Использование неправильных баллонов и / или картриджей, наполненных газом, отличным от указанного, может привести к высоким значениям окиси углерода, опасным для здоровья. Рекомендуется использовать прибор только с газовыми баллонами Kemper бутан арт. 577/Decathlon 4050185
- Этот прибор может произвести окись углерода которая не имеет запаха. Использование его в замкнутом пространстве может быть губительно. Никогда не используйте этот прибор в закрытых помещениях, а также палатках или тентах.
- Использование двух или более горелок, расположенных рядом с легковоспламеняющимися веществами, может привести к возгоранию. Держать вдали от воспламеняемых предметов!
- В конце использования всегда разблокируйте баллон и не оставляйте включенной горелку. ОПАСНОСТЬ ВЗРЫВА.
- Прибор не имеет устройства контроля пламени. Не оставляйте прибор без присмотра во время использования. ОПАСНОСТЬ ВОЗГОРАНИЯ.

Производитель не несет ответственности за повреждения вещей и людей, возникшие вследствие некорректного использования или не соблюдения настоящей Инструкции. Гарантия – два года с момента покупки товара, но только в случае, если продукт не был испорчен, поврежден и его не роняли. Продукт необходимо снабдить чеком на покупку с датой. Гарантия не распространяется на продукт при некорректном его использовании.



ALGUPÄRASE JUHENDI TÕLGE KOOSTE-, KASUTUS- JA HOOLDUSJUHEND



Tähelepanu: lugege järgnevad juhised seadmega tutvumiseks enne gaasiballooni ühendamist hoolikalt läbi. Hoidke juhend tulevikus ülevaatamiseks alles.

Tähelepanu: seadme kastamine tekitab süsinikdioksiidi, mille kogunemine võib ohtlik olla. Toodet võib puhta põlemise tagamiseks ja põlemata gaasi õhuga segunemise vältimiseks kasutada ainult välitingimustes või hea ventilatsiooniga kohas. **Kasutamine on lubatud AINULT KEMPER nr. 577/v Decathlon 4050185 butaaniballooniga. ÄRGE KASUTAGE SEADET SISERUUMIDES.**

See seade ei ole ette nähtud äritegevuseks.



OHUTUSALANE TEAVE

1. Kasutage seadet ainult välitingimustes või hea ventilatsiooniga ruumides ohutu vahemaa kaugusel kõigist soojusallikatest, lahtisest tulest ja sädemetest ning eemal (ladestunud) mustusest ning tuleohtlikest materjalidest.
2. Asetage pliit maapinnale või põrandale alati horisontaalselt. Pliiti ei tohi asetada puit- või plastpindadele ega tuleohtlikele materjalidele.
3. Hoidke süttivad esemed pliidi pealispinnast ja külgedest vähemalt 1 m kaugusel.
4. Ära liiguta seadmet kasutamise ajal.
5. Pliiti ei tohi mingil juhul ümber ehitada, seadme ja selle komponentide lahtivõtmine on rangelt keelatud. Seadme konstruktsioonis võivad muudatusi teha ainult vastava väljaõppega isikud.
6. **Ärge kasutage seadet ümbritseva keskkonna temperatuuril üle 35°C.**



7. Veenduge selles, et seade pole kahjustatud. Ärge kunagi kasutage kahjustatud seadet.
8. Kasutamise ajaks sulgege gaasiballooni hoidja kaas (F).
9. Ärge lubage lemmikloomi pliidi lähedusse.
10. Ärge kunagi jätke töötavat pliiti järelevalveta.
11. **TÄHELEPANU:** väga kuumad osad on hõlpsasti juurdepääsetavad. Hoidke seade lastest eemal.
12. Seadme kasutamisel ei tohi pott katta gaasiballooni kaant.
13. Ärge kasutage potte, mille läbimõõt on suurem kui 26 cm. Ärge kunagi kuumutage tühja panni.
14. Ärge pange suuremat potti toidu valmistamiseks kahe seadme vahele.



15. Seade on varustatud ballooni lahtiühendusseadisega ülerõhu korral: kui gaasi rõhk balloonis ületab ohupiiri, ühendab seade ballooni lahti ja selle ühendushoob naaseb asendisse „LAHTI“.
16. **Rõhutundliku ohutusseadise rakendumine annab märku kriitilise rõhutase saavutamisest balloonis, seega ei tohi seadet enne selle täielikku jahtumist kasutada. Ärge rõhutundlikku ohutusseadist kasutusest maha võtke.**
17. **Pliiti EI TOHI ballooni jahutamise või vahetamiseta taaskäivitada.**

TEAVE BALLOONIDE KASUTAMISE KOHTA



1. Kasutage ainult KEMPER butaaniballoone nr. 577. Muude gaasiballoonide sobitamine võib ohtlik olla.
2. Kõiki balloonide paigaldamise ja vahetamisega seonduvaid toiminguid tohib sooritada ainult hea ventilatsiooniga kohas, eemal lahtisest tulest ning tuleohtlikest materjalidest.
3. Lugege enne kasutamist hoolikalt läbi juhised ballooni pakendil.
4. Ärge kunagi proovige ühekordset ballooni taastäita.
5. **Eemaldage kassett pärast iga kasutamist, et vältida seadme ülekuumenemist.**
6. Ärge kunagi paljastage kassette temperatuuril üle 50 ° C.
7. Hoidke seade lastest eemal.
8. Ärge hingake sisse balloonist väljuvat gaasi või seadme kasutamisel tekkivat suitsu.
9. Suitsetamine balloonide käsitlemise ajal on rangelt keelatud.
10. Kui seadet ei kasutata, ühendage balloon lahti, seades ballooni ühendushoova (D) asendisse „LAHTI“.
11. Ärge pange gaasiballooni seadme põhja alla.



LEKKE (GAASILOHNA) KORRAL VIIGE SEADE VIIVITAMATULT VÄLJA, KORRALIKU TUULUTUSEGA KOHTA, KUS PUUDUVAD SUÜTEALLIKAD, LEIDKE LEKE ÜLES JA KÕRVALDAGE SEE. KUI SOOVITE KONTROLLIDA SEADME TIHENDIT, TEHKE SEDA VÄLJAS JA ÄRGE MINGIL JUHUL OTSIGE LEKET LEEGIGA, VAID KASUTAGE SEEBIVAHTU.

LEKKEKATSE

ENNE KASUTAMIST VEENDUGE LEKETE PUUDUMISES. Seadme lekkeid võib otsida ainult vabas õhus. Ärge otsige leket tikuga, vaid kasutage vett ja seepi või gaasidetektorit (soovitame meie toodet Revelgas, nr. 1726). Pange seebi ja vee lahust või gaasiandur seadme vahekohtadesse. Mullide ilmumine tähendab, et seal on leke ja see tuleb enne seadme kasutamist ära parandada. Kui avastate lekke, kuid ei saa seda parandada, siis ärge püüdke seda mingil muul viisil lahendada, vaid võtke ühendust klienditeenindusega. Ärge kasutage lekkivat, lagunenud või rikkis seadet.

KASUTUSJUHISED

SEADME KASUTUSELEVÕTMINE

1. Ärge kasutage pliiti muul otstarbel peale toiduvalmistamise.
2. Paigutage pliit kindlale rõhtloodis pinnale. Ärge kasutage kõrvuti kaht või enamat põletit.
3. Pliidi läheduses ei tohi olla süttivaid aineid või esemeid, mis võivad saada kuumakahjustusi.
4. Veenduge selles, et gaasiballooni ühendushoob pliidil on asendis „LAHTI“ ja gaasiventili nupp väljalülitatud asendis.
5. Enne gaasiballooni ühendamist veenduge selles, et tihendid on heas korras.
6. Kahjustatud või kulunud tihenditega seadme kasutamine on keelatud.
7. Lekkiva, lagunenud või rikkis seadme kasutamine on keelatud.
8. Sisestage balloon selle pessa, seades väljalõike kaelaosas turvaseiskurile vastavasse asendisse.
9. Liigutage ballooni ühendushoob asendisse „LUKUS“.

HÕIATUS: seade on nüüd kasutamiseks valmis. Hoova asend „LUKUS“ lubab pliiti vahetult süüdata, sest gaasisüsteem on gaasi etteandeks valmis. Kui hoob on asendis „LUKUS“, ärge jätke seadet järelevalveta ja leeki süütamata.



HOIATUS: avad põleti põhjal varustavad seda põlemiseks vajaliku õhuga, neid ei tohiks mingil juhul tõkestada.

HOIATUS: Enne leegi süütamist sulgege gaasiballooni kaas. Kui kaas jääb sulgemata, võib balloon üle kuumeneda.

10. Vajutage nupp alla ja pöörake see vastupäeva lõpuni sisselülitusasendisse, kus piezo-süüde leegi süütab.
11. Kui põleti ei sütti, keerake juhtnupp tagasi väljalülitusasendisse ja korrake süütamistoimingut.
12. Kui põletit ei õnnestu kolme katsega süüdata, keerake juhtnupp tagasi väljalülitusasendisse ja liigutage balloonihoob asendisse „LAHTI“.
13. Avage gaasiballooni kaas ja eemaldage balloon. Raputage gaasiballooni, et kontrollida, kas see pole tühjaks saanud. Vahetage tühi balloon välja ja korrake toiminguid alates punktist 9.
14. Reguleerige leek teie vajadustele vastavaks.
15. Hoiatus: seade ei ole varustatud gaasi automaatse sulgemise ohutussüsteemiga.



SEADME KASUTAMISE LÕPETAMINE

1. Seadme väljalülitamiseks pöörake nupp päripäeva lõpuni väljalülitusasendisse ja oodake enne järgneva toimingu sooritamist leegi täielikku kustumist.
2. Seadke gaasiballooni ühendushoob asendisse "LAHTI" ja eemaldage gaasiballoon pesast.
3. Laske pliidil enne hoiulepanekut jahtuda.
4. **Enne toote pikemaks ajaks hoiulepanekut eemaldage kindlasti gaasiballoon.**
5. Seadet võib siseruumides hoida vaid juhul, kui gaasiballoon on lahti ühendatud ja seadmest eemaldatud. Kui võib eeldada, et toodet mõnda aega ei kasutata, säilitage seda originaalpakendis ja tolmuvas keskkonnas.

AUTOMAATSE OHUTUSSEADISE RAKENDUMINE

Seadme kasutamisel palavas kohas (näiteks suvisel ajal rannas või kuumas õhus) või kohtades, kus balloon võib üle kuumeneda, võib ballooni siserõhk tõusta.

Niisugusel juhul rakendub automaatne ohutusseadis regulaatori sees.

1. Eemaldage gaasiballoon pesast ja laske sel jahtuda.
2. Vajutage ventiili punasele ohutushoovale seadme lähtestamiseks, pöörates süütenupu samal ajal sisselülitusasendisse võimaliku liigse gaasi väljalaskmiseks regulaatorist.
3. Kui olete ballooni maha jahutanud ja gaasisüsteemi tühjendanud, süüdate põleti tavapärasel viisil.



TÄHTIS HOIATUS: KUI OHUTUSSEADISE RAKENDUMISE PÕHJUST EI ÕNNESTU LEIDA VÕI PROBLEEM KORDUB, PÖÖRDUGE MEIE KLIENDITEENINDUSE POOLE.

GAASIBALLOONI VAHETAMINE

1. Enne gaasiballooni vahetamist veenduge selles, et balloon on tühi (raputage seda vedelgaasi loksumise kuulumiseks).
2. Vahetage gaasiballoon vabas õhus ja teistest inimestest eemal.
3. Veenduge selles, et pliidi ventiil on KINNI. Nupp peab olema väljalülitusasendis (päripäeva lõppasendis).
4. Kontrollige, kas gaasiballooni ühendushoob on asendis "LAHTI".
5. Avage gaasiballooni hoidja kaas ja võtke balloon välja.
6. Veenduge selles, et tihendid on heas korras.
7. Sisestage gaasiballoon selle pesa, seades väljalõike ballooni kaelaosas turvaseiskurile vastavasse asendisse.
8. Liigutage ühendushoob asendisse "LUKUS".

PUHASTAMINE JA HOOLDUS

Puhastage seadet IGA KASUTUSKORRA järel. Ärge kasutage abrasiivseid või tuleohtlikke puhastusvahendeid, mis võivad seadme osi kahjustada või tulekahju põhjustada. Kasutage puhastamiseks sooja vee ja seebi lahust. AHJUPUHASTUSTOODETE KASUTAMINE ON KEELATUD.

ETTEVAATUST: Kõiki puhastus- ja hooldustöid tuleks läbi viia pärast seda, kui seade on jahtunud ning balloon eemaldatud.

HOOLDUS – PARANDUSTÖÖD

Edastage kõik parandus- ja hooldustöödega seotud küsimused tootjale: KEMPER – Via Prampolini 1/Q – Lemignano di Collecchio (PR)–Itaalia–Tel.+39 0521 957111 – Faks +39 0521 957195 – www.kempergroup.it



JÄÄKRISKID

Seadme paigaldamise järel säilivad mõningad jääkohud, mida tuleks arvesse võtta:

Jääkohud vastavalt määrusele (EL) 2016/426 (lisa 1, punkt 1.2):

- Ehkki seade on konstrueeritud kooskõlas kõigi võimalike ohutusnõuetega, tuleb välise tulekahju korral arvestada ohuga, et seadme ja ballooni siserõhk ning temperatuur võivad kerkida ohtlikul ja kontrollimatul viisil; niisugusel juhul kasutage sobivaid kustutusvahendeid ning eemalduge ohutult.
- Valede ja/või muu kui ettenähtud gaasiga täidetud balloonide kasutamine võib kaasa tuua tervisele ohtlike kõrgete vingugaasitasemetega tekke. Soovitame kasutada seadmes ainult KEMPER butaaniballoone, toote nr. 577/WOODSUN 577LCL.
- Seadme kasutamisel võib tekkida lõhnatu vingugaas. Vingugaasi ehk süsinikmonoksiidi, lõhnatu ja värvitu gaasi, sissehingamine võib põhjustada gripilaadseid sümptomeid, iiveldust, mürgistust ning isegi surma juhul, kui see tekib toote kasutamisel korraliku ventilatsioonita kohas.
- Kahe või enama põleti kasutamine kõrvuti või tuleohtlike ainete läheduses võib tulekahju põhjustada. Seetõttu soovitame hoiduda põletite kasutamisest kõrvuti ja hoida neid eemal süttivatest ainetest või esemetest, mida kuumus võib mõjutada.
- Kui olete pliidi kasutamise lõpetanud, ühendage gaasiballoon alati lahti ja ärge jätke kuuma panni pliidile. Kuum pann võib gaasiballooni üle kuumutada. PLAHVATUSOHT.
- Seadmel puudub leegivalveseade. Ärge jätke seadet selle kasutamise ajal järelevalveta. TULEKAHJUOHT.

Tootja keeldub vastutusest füüsilise või varalise kahju eest, mis on põhjustatud väärkasutusest või selle juhendi eiramisest. Garantii kehtib kaks aastat kauba ostukuupäevast alates ja üksnes juhul, kui toodet pole mingil viisil manipuleeritud, kahjustatud ega maha pillatud. Kuupäevaga ostukviitung peab tootega kaasas olema. Toote väärkasutusest põhjustatud kahjustuste korral garantii ei kehti.



PREVODI ORIGINALNIH NAVODIL **NAVODILA ZA SESTAVLJANJE, UPORABO IN VZDRŽEVANJE**



Pomembno: pozorno preberite naslednja navodila in se seznanite z napravo preden jo priključite na plinsko jeklenko. Ta navodila shranite za nadaljnjo uporabo.

Pozor: pri uporabi naprave nastajajo izpusti ogljikovega dioksida, ki je lahko nevaren, če se nabira v prostoru. Izdelek lahko uporabite samo na odprtem ali v prostorih, ki imajo ustrezno prezračevanje, ki omogoča dovod potrebnega zraka za izgorevanje in preprečuje nastajanje mešanice plinov, ki niso izgoreli.

Uporablja se IZKLJUČNO s plinsko kartušo KEMPER št. 577/Decathlon 4050185. UPORABA ZNOTRAJ BIVALNIH PROSTOROV JE PREPOVEDANA. Ta naprava ni namenjena komercialni uporabi.



VARNOSTNA NAVODILA

1. Napravo uporabljajte samo na odprtem ali v dobro prezračevanih prostorih z varnostno razdaljo stran od katerega koli izvira toplote, plamena ali isker in stran od umazanije (nakopičene) in vnetljivega materiala.
2. Grelno ploščo vedno postavite na tla ali na podlago v vodoravnem položaju. Grelne plošče ne polagajte na lesene ali plastične površine ali na vnetljive materiale.
3. Vnetljivih predmetov ne odlagajte vsaj 1 m stran od kuhalnika, tako nad in ob njega.
4. Naprave ne premikajte kadar deluje.
5. V nobenem primeru ne izvajajte sprememb na vaši grelni plošči in ne razstavljajte naprave in njenih sestavnih delov. Popravila lahko na napravi izvaja samo kvalificirano oseba.
6. **Naprave ne uporabljajte, ko je sobna temperatura večja od 35°C.**
7. Preverite, da naprava ni poškodovana. Poškodovane naprave ne smete uporabljati.
8. Med uporabo vedno zaprite pokrov nosilca kartuše (F).
9. Pazite, da domače živali ne morejo priti v bližino grelne plošče
10. Nikoli ne zapustite grelne plošče brez nadzora
11. **POZOR:** deli, ki dosežejo zelo visoke temperature, so lahko dostopni. Pazite, da otroci nimajo dostopa do naprave.
12. Ko uporabljate napravo, posoda ne sme pokriti pokrova kartuše.
13. **Nikoli ne uporabljajte posod, ki imajo premer dna večji od 26 cm.** Nikoli ne segrevajte prazne ponve.
14. Naprave ne uporabljajte za kuhanje, tako da med dve napravi postavite veliko posodo.

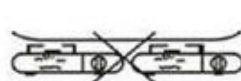



15. Kuhalnik je opremljen z napravo za izključitev plinske kartuše v primeru pojava nadnapetosti: če se tlak plina v kartuši dvigne nad varno raven, naprava izključi kartušo, ročica za priključitev kartuše pa se vrne v položaj "UNLOCK"
16. **Če se sproži varnostna naprava občutljiva na tlak, pomeni, da je v kartuši dosežena kritična raven tlaka, in zato naprave ne smete uporabljati, dokler se popolnoma ne ohladi. Ne prezrite varnostne naprave občutljive na tlak.**
17. **NE hitite s prižiganjem preden niste ohladili ali zamenjali kartuše.**



PODATKI O UPORABI KARTUŠ

1. Uporabljajte izključno kartuše butan plina KEMPER / PLEIN AIR INTERNATIONAL izd. 577, 577LCL WOODSUN ali Decathlon 4050185. Uporaba plinske kartuše za druge porabnike plina je lahko nevarno.
2. Vse postopke montaže in zamenjave kartuše je potrebno izvesti v zračnem prostoru, dovolj oddaljeni od odprtega plamena, vnetljivih materialov ali drugih oseb.
3. Pred uporabo kartuše pozorno preberite navodila na njej.
4. Nikoli ne polnite kartuše, ki je namenjena odlaganju.
5. **Po zaključku vsake uporabe naprave odstranite kartušo in tako preprečite, da bi se pregrevala.**
6. Kartuša ne sme biti izpostavljena temperaturam, ki so višje od 50°C.
7. Napravo vedno hranite izven dosega otrok.
8. Izogibajte se vdihovanju plina iz kartuše ali dima, ki nastaja med uporabo naprave.
9. Med upravljanjem s kartušami je kajenje prepovedano.
10. Ko naprave **NE** uporabljamo, je potrebno kartušo odklopiti tako, da se vzvod za priključitev kartuše D na "UNLOCK".
11. Ne vstavite plinske kartuše na dno naprave.



V PRIMERU UHAJANJA (VONJ PO PLINU) NEMUDOMA ODNESITE NAPRAVO NA ODPRTO OZIROMA V DOBRO PREZRAČEVAN PROSTOR, V KATEREM NI VNETLJIVIH VIROV, KJER BOSTE LAHKO PREVERILI UHAJANJE IN GA ZAUSTAVILI. ČE ŽELITE PREVERITI tesnilo NA VAŠI NAPRAVI, TO NAREDITE NA ODPRTEM IN NIKOLI NE IŠČITE UHAJANJA S POMOČJO PLAMENA, AMPAK S POMOČJO MILNICE.

PREIZKUS UHAJANJA PLINA

PRED UPORABO PREVERITE MOREBITNO UHAJANJE PLINA. Če želite preveriti puščanje vašega aparata, to naredite na prostem. Puščanje ne iščite s prižgano vžigalico, uporabite vodo in milo ali detektor plina (sredstvo za odkrivanje puščanja, Revelgas koda 1726). Raztopino mila in vode ali detektor plina nanosite na medprostore aparata. Če se pojavijo mehurčki, to pomeni, da uhaja plin in pred ponovno uporabo je puščanje potrebno odpraviti. Če odkrijete puščanje in ga ne morete odpraviti sami, ne poskušajte težave rešiti na drugačen način, ampak se raje obrnite na pomoč uporabnikom. Ne uporabljajte aparata, ki pušča, je okvarjen ali ne deluje pravilno.

NAVODILA ZA UPORABO

PRIŽIGANJE NAPRAV

1. Ne uporabljajte grelne plošče za druge namene razen za kuhanje
2. Grelno ploščo postavite na stabilno in vodoravno površino. Ne postavljajte skupaj dveh ali več gorilnikov.
3. Grelno ploščo postavite daleč stran od vnetljivih snovi ali stvari, ki jih lahko vročina poškoduje.
4. Prepričajte se, da je na grelni plošči ročica, ki povezuje kartušo, v položaju "UNLOCK" in gumb plinskega ventila v položaju "OFF".
5. Preden priključite plinsko kartušo, se prepričajte, da je priključek v dobrem stanju.
6. Nikoli ne uporabite naprave, ki ima poškodovan ali obrabljen tesnilni priključek.
7. Nikoli ne uporabite naprave, iz katere uhaja plin, je obrabljena ali slabo deluje.
8. Kartušo namestite v pripadajočo odprtino tako, da zarezo na njenem grlu poravnate z varnostnim zatičem.
9. Premaknite vzvod za priključitev kartuše v zaklenjeni položaj "LOCK".
POZOR: aparat je zdaj pripravljen za uporabo. Položaj ročice na "LOCK" predpostavlja takojšen vžig peči, ker je plinski krog pripravljen za oskrbo s plinom. Aparata ne puščajte brez nadzora in brez plamena z ročico, nameščeno na "LOCK".
OPOZORILO: odprtine na dnu gorilnika zagotavljajo zrak za zgorevanje, nikoli jih ne smete prekriti.
OPOZORILO: Pred vžiganjem zaprite pokrov kartuše. Če se pokrov ne zapre, se lahko kartuša pregreje.
10. Potisnite in obračajte v nasprotni smeri urinega kazalca do položaja "ON", kjer se bo plamen zanetil s pomočjo piezo mehanizma.
11. Če se vžigalnik ne prižge, obrnite upravljalni gumb nazaj v položaj "OFF" in ponovite.
12. Če se po treh neuspešnih poskusih vžigalnik ne prižge, upravljalni gumb obrnite v položaj "OFF" in premaknite

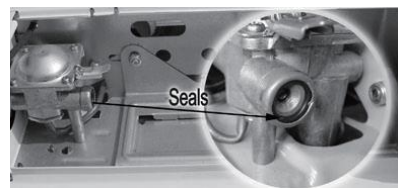



ročico kartuše v položaj "UNLOCK".

13. Odprite pokrov kartuše in odstranite kartušo, stresite jo, da preverite, ali je prazna. Če je prazna, zamenjajte kartušo in ponovite od koraka 9.
14. Plamen nastavite tako, da bo ustrezal vašim potrebam.
15. Opozorilo: naprava ni opremljena z varnostnim sistemom za samodejni plina zapiranja.

UGAŠANJE NAPRAVE

1. Če želite ugasniti ogenj, do konca obrnite sprožilec v položaj "OFF" in počakajte, da se plamen popolnoma ugasne, preden izvedete naslednji korak
2. Premaknite vzvod za priključitev kartuše v položaj za odklepanje "UNLOCK" in odstranite plinsko kartušo.
3. Počakajte, da se plošča ohladi in jo šele nato shranite.
4. **Kadar naprava ni v uporabi, da odstranite kartušo iz naprave.**
5. Napravo lahko hranite v notranjem prostoru samo v primeru, če ste izključili in odstranili kartušo iz kuhalnika. Kadar veste, da naprave nekaj časa ne boste uporabljali, jo shranite v originalno embalažo in v prostoru, kjer ni prašnih delcev.

AKTIVACIJA SAMODEJNEGA VARNOSTNEGA ZAPIRALA

Če se uporablja v območjih z visoko temperaturo (na primer na plaži poleti ali v vročem okolju) ali na mestih, kjer obstaja nevarnost pregrevanja kartuše, se lahko notranji pritisk kartuše poveča.

S tem boste aktivirali samodejno varnostno zapiralo znotraj regulatorja.

1. Odstranite plinsko kartušo in jo pustite, da se ohladi.
2. Pritisnite rdečo varnostno ročico ventila za ponastavitev naprave in istočasno obrnite gumb za vžig na "VKLOP", da se sprost odvečni plin znotraj regulatorja.
3. Ko se kartuša ohladi in izpraznite tokokrog plina, nadaljujte z običajnim vžigom.



POMEMBNO OPOZORILO: ČE NE NAJDETE VZROKA AKTIVACIJE SAMODEJNEGA VARNOSTNEGA ZAPIRALA ALI ČE SE PREJŠNJI PROBLEM PONOVI, SE OBRNITE NA STORITEV ZA STRANKE.

MENJAVA KARTUŠE

1. Kartušo zamenjajte samo, ko ste prepričani, da je popolnoma prazna; aparat pretresite, ne sme se slišati pljuskanje tekočine v kartuši.
2. Kartušo zamenjajte na prostem, oddaljeni od drugih oseb.
3. Prepričajte se, da je sprožilo na grelni plošči ZAPRTO. Sprožilo je v položaju "OFF" (obrnjen v desno).
4. Preverite, da je priključitveni vzvod v odklenjenem položaju ("UNLOCK").
5. Odprite pokrov vsebnika za kartušo in odstranite kartušo.
6. Preverite, da so tesnila dobro ohranjena.
7. Kartušo položite v njeno ohišje tako, da zarezo na grlu kartuše poravnate z varnostnim zatičem.
8. Premaknite priključni vzvod v zaklenjeni položaj ("LOCK").

ČIŠČENJE IN VZDRŽEVANJE

Vašo napravo očistite po VSAKI UPORABI. Ne uporabljajte abrazivnih ali vnetljivih čistilnih sredstev, ki bi lahko poškodovale sestavne dele naprave in povzročila požar. Napravo očistite z mlačno raztopino voda in mila. **NIKOLI NE UPORABLJAJTE IZDELKOV ZA ČIŠČENJE PEČIC.**

OPOZORILO: Vse postopke čiščenja in vzdrževanja je potrebno izvesti potem, ko se je naprava ohladila in smo iz nje odstranili plinsko kartušo.

VZDRŽEVANJE – POPRAVILA

Vse prošnje za pomoč servisne službe naslovite na KEMPER – Via Prampolini 1/Q – Lemignano di Collecchio (PR) – Italy – Tel. +39 0521 957111 – Fax +39 0521 957195 – www.kempergroup.it



RESIDUALNA TVEGANJA

Po namestitvi naprave je treba upoštevati nekaj preostalih tveganj, ki jih je treba upoštevati:

Preostala tveganja v skladu z Uredbo (EU) 2016/426 (priloga 1, točka 1.2):

- Čeprav je aparat zasnovan z vsemi mogočimi varnostnimi zahtevami, je v primeru zunanega požara možnost, da se notranji tlak in temperatura aparata in cilindra povečata na nevaren in nenadzorovan način; v tem primeru uporabite orodja za gašenje, ki so primerna za te pogoje, in se varno odnesite.
- Uporaba nepravilnih kartuš in / ali kartuš, napolnjenih s plinom, ki ni navedena, lahko povzroči visoke vrednosti ogljikovega monoksida, nevarnega za zdravje. Priporočljivo je, da aparat uporabljate le s kartušami s črpalko Kemper butane 577/Decathlon 4050185.
- Ta aparat lahko proizvaja ogljikovega monoksida. Vdihavanje ogljikovega monoksida, brezbarvenega in brez vonja, lahko povzroči neugodje, s simptomi, podobnimi tistim, ki jih povzroča gripa, in celo smrt, če se pripomoček uporablja v nepokvarjenem notranjem okolju.



- Uporaba dveh ali več gorilnikov v seriji ali v bližini vnetljivih snovi lahko povzroči nevarnost požara. Zato je priporočljivo, da ne postavite poleg gorilnikov in jih ne hranite pred vnetljivimi snovmi, ali pa s kakršnimi koli predmeti vpliva toplota
- Na koncu uporabe vedno odklenite kartušo in ne puščajte vroče posode na peč. Vroča posoda lahko pregreje vložek. **TVEGANJE EKSPLOZIJE.**
- Aparat nima naprave za nadzor plamena. Aparata med uporabo ne pustite brez nadzora. **TVEGANJE POZARA.**

Proizvajalec ne odgovarja za poškodbe stvari in ljudi, ki so posledica nepravilne uporabe in uporabe, ki ni skladna s temi navodili. Izdelek je v garanciji dve leti od datuma nakupa in velja samo, če izdelek ni bil spremenjen, poškodovan in ni padel z višine. Garancijo lahko uveljavljate samo z računom, ki potrjuje nakup in ima naveden datum nakupa. V primeru poškodb, ki nastanejo zaradi nepravilne uporabe izdelka, garancija ne velja.



INSTRUKCIJŲ ORIGINALŲ VERTIMAS **SURINKIMO, NAUDOJIMO IR PRIEŽIŪROS INSTRUKCIJOS**



Svarbu: atidžiai perskaitykite toliau pateiktą instrukciją ir susipažinkite su prietaisu prieš prijungdami dujų balioną. Pasilikite šias instrukcijas ateičiai.

Dėmesio: naudojant šį prietaisą susidaro anglies dioksidas ir jo sankaupos gali būti pavojingos. Šį gaminį reikia naudoti tik lauke arba tinkamai vėdinamose vietose, kad degimui pakaktų oro ir nesusidarytų nesudegusių dujų mišiniai. **Naudoti TIK su KEMPER butano balionu Nr. 577/Decathlon 4050185.**

NENAUDOKITE PRIETAISO PATALPOSE. Ši priemonė nėra skirta naudoti komercinei veiklai.



SAUGUMO INFORMACIJA

1. Prietaisą naudokite tik lauke arba tinkamai vėdinamose patalpose saugiu atstumu nuo šilumos šaltinio, liepsnos ar kibirkščių ir atokiau nuo nešvarumų (sankaupų) bei degių medžiagų.
2. Kaitlentę visada statykite horizontaliai ant žemės arba grindų. Kaitlentės niekada nedėkite ant medinių ar plastikinių paviršių arba degių medžiagų.
3. Niekada nedėkite degių daiktų ant kaitlentės arba mažesniu negu 1 m atstumu nuo jos.
4. Nejudinkite prietaiso, kol juo naudojama.
5. Niekada nemodifikuokite kaitlentės ir joku būdu neardykite prietaiso bei jo dalių. Prietaisą modifikuoti gali tik kvalifikuotas personalas.
6. **Nesinaudokite prietaisu, kai aplinkos temperatūra yra didesnė nei 35 °C.**
7. Patikrinkite, ar prietaisas nepažeistas. Niekada nesinaudokite pažeistu prietaisu.
8. Naudodamiesi visada uždarykite baliono laikiklio dangtį (F).
9. Neleiskite naminių gyvūnų arti prie kaitlentės.
10. Niekada nepalikite veikiančios kaitlentės be priežiūros.
11. **DĖMESIO:** labai karštos dalys yra lengvai pasiekiamos. Prietaisą laikykite vaikams nepasiekiamoje vietoje.
12. Naudojantis prietaisu, puodas neturi uždengti baliono dangčio.
13. **Niekada nenaudokite puodų, kurių skersmuo didesnis nei 26 cm.** Niekada nekaitinkite tuščio pikaistuvio.
14. Nesinaudokite prietaisu maistui virti, jei ant dviejų prietaisų pastatote vieną didelį puodą.



15. Šis prietaisas turi baliono atjungimo prietaisą, kuris aktyvinamas viršslėgio atveju: jei dujų slėgis balione viršija saugų lygį, prietaisas atjungia balioną ir jo jungiamoji svirtis grįžta į „ATRAKINIMO“ padėtį.
16. **Jei aktyvinamas apsauginis slėgiui jautrus prietaisas, tai reiškia, kad balione pasiektas kritinis slėgis ir prietaisu negalima naudotis, kol jis visiškai neatvės. Neignoruokite slėgiui jautraus apsauginio prietaiso.**
17. **NEMĖGINKITE įjungti prietaiso iš naujo per jėgą, kol jis neatvės arba kol neparakeitėte baliono.**

INFORMACIJA APIE KASEČIŲ NAUDOJIMĄ



1. Naudokite tik KEMPER butano kasetes str. 577/Decathlon 4050185. Gali būti pavojinga pritaikyti kitus dujų balionus.
2. Visi surinkimo ir kasečių keitimo darbai turi būti atliekami gerai vėdinamose patalpose ir toliau nuo liepsnų bei degių medžiagų.
3. Prieš pradėdami naudotis prietaisu atidžiai perskaitykite instrukciją, esančią ant kasečių įpakavimo.



4. Niekada nebandykite iš naujo užpildyti vienkartinės kasetės.
5. Išimkite kasetę po kiekvieno naudojimo, kad išvengtumėte prietaiso perkaitimo.
6. **Niekada neuždenkite kasečių, kai temperatūra viršija 50 ° C.**
7. Prietaisą laikykite toliau nuo vaikų.
8. Niekada nekvėpuokite dujomis, einančiomis iš kasetės, ar dūmais, kurie atsiranda naudojantis prietaisu
9. Naudodamiesi prietaisu nerūkykite.
10. Kai prietaisas nenaudojamas, balioną reikia išjungti pasukant baliono jungiamąją svirtį D į padėtį "UNLOCK".
11. Nedėkite dujų baliono į prietaiso apačią.



NUOTĖKIO ATVĖJU (DUJŲ KVAPAS) NEDELSDAMI IŠNEŠKITE PRIETAISĄ Į LAUKĄ ARBA Į VĒDINAMĄ VIETĄ, KUR NĒRA UŽDEGIMO ŠALTINIŲ, TEN GALĒSITE SURASTI NUOTĖKĮ IR JĮ SUSTABDYTI. JEI NORĪTE PATIKRINTI PRIETAISO TARPIKLĮ, TAI DARYKITE LAUKE. NIEKADA NEIEŠKOKITE NUOTĖKIO NAUDODAMIESI LIEPSNA, NAUDOKITE MUILUOTĄ VANDENĮ.

NUOTĖKIO PAIEŠKA

PRIĒŠ NAUDODAMIESI PATIKRINKITE, AR NĒRA NUOTĖKIO. Prietaisą tikrinkite tik lauke. Ieškodami nuotĖkio nenaudokite degtukų, naudokite muiluotą vandenį ar dujų detektorius (mūsų prekė „Revelgas“, kodas: 1726). Prietaiso plyšius patepkite muilo ir vandens tirpalu. Jei atsiranda burbuliukų, tai reiškia, kad atsirado nuotĖkis ir prietaisą reikia suremontuoti prieš vėl juo naudojantis. Jei aptinkate nuotĖkį, bet negalite jo pašalinti, nemėginkite remontuoti kaip nors kitaip, o susisiekite su klientų aptarnavimo skyriumi. Nesinaudokite prietaisu, jei atsirado nuotĖkis, prietaiso būklė suprastėjo arba jis sugedo.

NAUDOJIMOSI INSTRUKCIJA

PRIETAISO ĮJUNGIMAS

1. Kaitlentę naudokite tik maistui ruošti.
2. Kaitlentę padėkite ant stabilaus horizontalaus paviršiaus. Vienu metu nenaudokite dviejų ar daugiau degiklių.
3. Kaitlentę padėkite atokiau nuo degių medžiagų arba daiktų, kuriems gali pakenkti karštis.
4. Įsitikinkite, kad kaitlentės ir baliono jungiamoji svirtis yra "UNLOCK" padėtyje, o dujų vožtuvo rankenėlė "OFF" padėtyje.
5. Prieš prijungdami dujų balioną, įsitikinkite, kad tarpikliai yra geros būklės.
6. Niekada nenaudokite prietaiso su pažeistais ar nusidėvėjusiais tarpikliais.
7. Niekada nenaudokite prietaiso, jei atsirado nuotĖkis, prietaiso būklė suprastėjo arba jis sugedo.
8. Įstatykite balioną į jam skirtą angą, jo kakliuką įstatykite į išpjovą orientuodamiesi pagal apsauginį stabdiklį.
9. Pasukite baliono jungiamąją svirtį į "LOCK" padėtį.
PERSPĖJIMAS: prietaisas dabar yra paruoštas naudoti. Tai, kad svirtis yra "LOCK" padėtyje, reiškia, kad viryklė užsidegs iš karto, nes dujų grandinė yra paruošta tiekti dujas. Nepalikite prietaiso be priežiūros ir be liepsnos, jei svirtis yra "LOCK" padėtyje.
PERSPĖJIMAS: per ties degiklio pagrindu esančias angas tiekiamas degimui reikalingas oras. Jos niekada neturi būti užkištos.
PERSPĖJIMAS: prieš uždegdami, uždarykite baliono dangtį. Neuždarius dangčio, balionas gali perkaisti.
10. Paspauskite čiaupą ir jį sukite prieš laikrodžio rodyklę, kol jis pasieks "ON" padėtį ir pjezo degiklis uždegs liepsną.
11. Jei viryklė neužsidega, pasukite čiaupą atgal į "OFF" padėtį ir pakartokite veiksmus iš naujo.
12. Jei viryklė neužsidega po trijų bandymų, pasukite čiaupą į "OFF" padėtį ir pasukite baliono svirtį į "UNLOCK" padėtį.
13. Atidarykite baliono dangtį ir išimkite balioną. Papurtykite balioną, kad nustatytumėte, ar jis tuščias. Jei balionas tuščias, pakeiskite jį ir pakartokite veiksmus nuo 9-o punkto.
14. Sureguliuokite liepsną pagal poreikį.
15. Perspėjimas: prietaisas neturi apsauginės automatinio dujų blokavimo sistemos.



PRIETAISO IŠJUNGIMAS

1. Norėdami išjungti prietaisą, čiaupą sukite pagal laikrodžio rodyklę, kol jis pasieks „IŠJUNGIMO“ padėtį, ir, prieš atlikdami kitą veiksmą, palaukite, kol liepsna visiškai užges.
2. Pasukite baliono jungiamąją svirtį į "UNLOCK" padėtį ir išimkite balioną iš jo skyriaus.
3. Prieš padėdami kaitlentę į vietą, palaukite, kol ji atvės.
4. **Kai prietaisas nenaudojamas, privaloma iš prietaiso išimti balioną.**
5. Šį prietaisą galima laikyti patalpose, tik jei balionas yra atjungtas ir išimtas iš prietaiso. Jei kurį laiką ketinate nenaudoti kepsninės, laikykite ją originalioje pakuotėje, aplinkoje, kurioje nėra dulkių.



AUTOMATINIO APSAUGINIO IŠJUNGIMO PRIETAISO AKTYVINIMAS

Kai prietaisas naudojamas ten, kur yra temperatūra aukšta (pvz., paplūdimyje vasarą arba karštoje aplinkoje) arba tokiose vietose, kuriose kyla perkaitimo rizika, gali pakilti vidinis baliono slėgis.

Tai aktyvina automatinį apsauginį išjungimo prietaisą, esantį reguliatoriuje.

1. Išimkite dujų balioną iš jo skyriaus ir leiskite jam atvėsti.
2. Paspauskite raudoną apsauginę vožtuvo svirtį, kad nustatytumėte prietaisą iš naujo, ir tuo pačiu metu pasukite uždegimo rankenėlę į "ON" padėtį, kad išleistumėte dujų perteklių iš reguliatoriaus.
3. Balionui atvėsus ir ištuštėjus dujų grandinei, uždekite kaip įprastai.



SVARBUS PERSPĖJIMAS: JEI NERANDATE PRIEŽASTIES, KODĖL AKTYVINAMAS APSAUGINIS PRIETAISAS, ARBA KARTOJASI ANKSTESNĖ PROBLEMA, KREIPKITĖS Į KLIENTŲ APTARNAVIMO SKYRIŲ.

BALIONO PAKEITIMAS

1. Prieš pakeisdami balioną, įsitikinkite, kad jis tuščias (pakratykite jį ir pasiklauskite, ar skystis skleidžia garsą).
2. Balioną keiskite lauke, atokiau nuo kitų žmonių.
3. Įsitikinkite, kad kaitlentės čiaupas yra UŽDARYTAS. Pasukite čiaupą į „OFF“ padėtį (pagal laikrodžio rodyklę).
4. Patikrinkite, ar baliono jungiamoji svirtis yra „UNLOCK“ padėtyje.
5. Atidarykite baliono laikiklio dangtį ir išimkite balioną.
6. Patikrinkite, ar tarpikliai yra geros būklės.
7. Įstatykite balioną į jo korpusą, įstatykite baliono kaklelį į išpjovą orientuodamiesi pagal apsauginį stabdiklį.
8. Pasukite jungiamąją svirtį į „LOCK“ padėtį.

VALYMAS IR PRIEŽIŪRA

Įrangą valykite po KIEKVIENO NAUDOJIMO. Nenaudokite abrazyvinių ar degių valiklių, galinčių pažeisti prietaiso komponentus ir sukelti gaisrą. Valykite šilto vandens ir muilo tirpalu.

NIEKADA NENAUDOKITE ORKAITEI SKIRTŲ VALIKLIŲ.

ĮSPĖJIMAS: visus valymo ir priežiūros darbus reikia atlikti prietaisui atvėsus ir išėmus balioną.

PRIEŽIŪRA – REMONTAS

Visus klausimus dėl skyriaus paslaugų reikia užduoti: KEMPER – Via Prampolini 1/Q – Lemignano di Collecchio (PR) – Italija – Tel. +39 0521 957111 – Faks. +39 0521 957195 – www.kempergroup.it



LIEKAMOJI RIZIKA

Sumontavus prietaisą, yra liekamoji rizika, į kurią reikia atsižvelgti.

Liekamoji rizika pagal Reglamentą (ES) 2016/426 (1 priedas, 1.2 punktas):

- Nors prietaisas suprojektuotas laikantis visų galimų saugumo reikalavimų, išorinio gaisro atveju yra galimybė, kad pavojingai ir nevaldomai pakils prietaiso vidinis slėgis ir temperatūra. Tokiu atveju naudokite toms sąlygoms tinkamas gesinimo priemones ir saugiai pasitraukite.
- Naudojant netinkamus balionus ir (arba) balionus, pripildytus ne tokių dujų, kokios nurodytos, gali susidaryti dideli sveikatai pavojingo anglies monoksido kiekiai. Prietaisą rekomenduojama naudoti tik su „Kemper“ butano dujų balionais Nr. 577/Decathlon 4050185.
- Šis prietaisas gali išskirti bekvapį anglies monoksidą. Įkvėpus anglies monoksido, kuris yra bekvapės skaidrios dujos, gali atsirasti gripą primenantys simptomai, pykinimas ir net gali ištikti mirtis, jei gaminiu naudojamesi pirmiau minimose vietose, kuriose nėra tinkamo vėdinimo.
- Naudojant du ar daugiau degiklių iš eilės arba šalia degių medžiagų gali kilti gaisro pavojus. Todėl rekomenduojama nieko nedėti šalia degiklių ir laikyti juos atokiau nuo degių medžiagų arba daiktų, kuriuos gali paveikti karštis.
- Baigę naudoti, visada atrakinkite balioną ir nepalikite ant viryklės karšto prikaistuvio. Dėl karšto prikaistuvio gali perkaisti balionas. **SPROGIMO PAVOJUS.**
- Prietaisas neturi liepsnų priežiūros prietaiso. Nepalikite naudojamo prietaiso be priežiūros. **GAISRO PAVOJUS.**

Gamintojas neatsako už žalą daiktams ar asmenims, padarytą netinkamai naudojant gaminį arba nesilaikant šių instrukcijų. Suteikiama dvejų metų garantija nuo prekių įsigijimo, tačiau tik tokiu atveju, jei gaminyje nebuvo sugadintas, pažeistas ar numestas. Prie gaminio reikia pridėti pirkimo kvitą su data. Žalos, padarytos netinkamai naudojant gaminį, atveju garantija negalioja.



KEMPER
G R O U P

104987SS



TULKOJUMS NO ORIGINĀLĀS INSTRUKCIJAS **SALIKŠANAS, LIETOŠANAS UN APKOPES INSTRUKCIJA**



Svarīgi – rūpīgi izlasiet šo instrukciju, lai iepazītos ar ierīci, pirms to pievienojat gāzes balonam. Saglabājiet šo instrukciju izmantošanai nākotnē.

Uzmanību – lietojot šo ierīci, notiek oglekļa dioksīda izdalīšanās – tā uzkrāšanās var būt bīstama. Šo produktu drīkst izmantot tikai ārpus telpām vai labi vēdinātās telpās, lai nodrošinātu sadegšanu pietiekamā gaisa klātbūtnē un izvairītos no nesadedzušas gāzes maisījuma veidošanās. **Paredzēts izmantošanai TIKAI ar "KEMPER" art. 577/Decathlon 4050185 butāna gāzes kasetni. NELIETOJIET ŠO IERĪCI TELPĀS.** Šī ierīce nav paredzēta komerciālai izmantošanai.



INFORMĀCIJA PAR DROŠĪBU

1. Šo ierīci lietojiet tikai ārpus telpām vai labi vēdinātās telpās drošā attālumā no visiem karstuma avotiem, liesmām vai dzirkstelēm un atstatus no netīrumiem (to sakopojumiem) un viegli uzliesmojošiem materiāliem.
2. Sildvirsmu uz zemes vai uz grīdas vienmēr novietojiet horizontāli. Nekad novietojiet sildvirsmu uz koka vai plastmasas virsmām vai uz viegli uzliesmojošiem materiāliem.
3. Nekad novietojiet viegli uzliesmojošus materiālus tuvāk par 1 m no sildvirsmas augšpusē vai sāniem.
4. Lietošanas laikā ierīci nepārvietojiet.
5. Nekad nepārveidojiet sildvirsmu un pilnīgi nekad neizjauciet šo ierīci un tās daļas. Ierīces pārveidošanu drīkst veikt tikai kvalificēti speciālisti.
6. **Nelietojiet šo ierīci, ja vides temperatūra pārsniedz 35 °C.**
7. Pārbaudiet, vai ierīce nav bojāta. Nekad nelietojiet bojātu ierīci.
8. Lietošanas laikā vienmēr aiztaisiet kasetnes turētāja vāciņu (F).
9. Nelaidiet sildvirsmas tuvumā mājdzīvniekus.
10. Neatstājiet ieslēgtu ierīci bez uzraudzības.
11. **UZMANĪBU** – detaļas, kuras ir sasniedzamas, var būt ļoti karstas. Ierīci glabājiet bērniem nepieejamā vietā.
12. Lietojot ierīci, katls nedrīkst nosegt kasetnes pārsegu.
13. Nekad neizmantojiet katlus, kuru diametrs pārsniedz 26 cm. Nekad nekarsējiet tukšus katlus.
14. Nelietojiet ierīci ēdiena gatavošanai, uzliekot lielu katlu uz divām ierīcēm.



15. Šī iekārta ir aprīkota ar kasetnes atvienošanas ierīci – ja gāzes spiediens kasetnē pārsniedz drošo līmeni, ierīce atvieno kasetni un tās savienošanas svira atgriežas pozīcijā "UNLOCK" (Atslēgt).
16. **Ja pret spiedienu jutīgā drošības ierīce iedarbojas, tas nozīmē, ka kasetnē ir sasniegts kritiskais spiediena līmenis, tādēļ ierīci nedrīkst lietot, pirms tā ir pilnībā atdzisusi. Neapejiet pret spiedienu jutīgo drošības ierīci.**
17. **NEVEICIET piespiedu restartu, pirms kasetne ir atdzesēta vai nomainīta.**



INFORMĀCIJA PAR KASETNU LIETOŠANU

1. Lietojiet tikai "KEMPER" butāna kasetnes art. 577, Decathlon 4050185. Citu gāzes balonu pielāgošana var būt bīstama.
2. Visas ar kasetņu uzlikšanu un nomaiņu saistītās darbības jāveic labi vēdinātā telpā atstatus no liesmām un viegli uzliesmojošiem materiāliem.
3. Pirms lietošanas rūpīgi izlasiet norādījumus uz ierīces iepakojuma.
4. Nekad nemēģiniet papildīt vienreiz lietojamo kasetni.
5. **Išimkite kaseti po kiekvieno naudojimo, kad išvengtumėte prietaiso perkaitimo.**
6. Nekad nepaļaujiet kasetnes temperatūrā, kas pārsniedz 50 ° C.
7. Ierīci gāzes kasetni bērniem nepieejamā vietā.
8. Nekad neieelpojiet gāzi, kas izplūst no kasetnes, vai ierīces lietošanas laikā radušos dūmus.
9. Darbojoties ar kasetnēm, nekad nesmēķējiet.
10. Ja ierīci nelieto, kasetnei jābūt atvienotai, kasetnes savienošanas sviru D novietojot pozīcijā "UNLOCK" (Atslēgt).
11. Neievietojiet gāzes kasetni ierīces apakšā.



NOPLŪDES GADĪJUMĀ (GĀZES SMAKA), NEKAVĒJOTIES IZNESIET IERĪCI ĀRĀ, LABI VĒDINĀTĀ VIETĀ, KUR NAV AIZDEGŠANĀS AVOTU, ATRŌDIET NOPLŪDI UN NOVĒRSIET TO. JĀ VĒLATIES PĀRBAUDĪT IERĪCES BLĪVI, DARIET TO ĀRPUS TELPĀM. MEKLĒJOT NOPLŪDI, NEKAD NEIZMANTOJIET LIESMU, BET GAN ZIEPJU PUTAS.

NOPLŪDES PĀRBAUDE

PIRMS LIETOŠANAS PĀRBAUDIET, VAI NAV NOPLŪDES. Ierīces noplūdi meklējiet tikai ārpus telpām. Nemeklējiet noplūdi, izmantojot sērkociņu, bet gan ziepes un ūdeni, vai gāzes detektoru (mūsu produkts "Revelgas" kods 1726). Ziepjūdens šķīdumu vai gāzes detektoru iepildiet ierīces savienojumu vietās. Ja parādās burbulīši, tas nozīmē, ka ir noplūde, kas pirms lietošanas ir jānovērš. Ja atrodat noplūdi un nespējat to novērst, nemēģiniet to atrisināt citā veidā, bet gan sazinieties ar klientu apkalpošanas dienestu. Nelietojiet ierīci, kurai ir noplūde, kura ir bojāta vai kurai ir darbības traucējumi.

LIETOŠANAS INSTRUKCIJA

IERĪCES IEDARBINĀŠANA

1. Nelietojiet sildvirsmu nekādam citam mērķim, kā vien ēdiena gatavošanai.
2. Uzlieciet sildvirsmu uz stabilas un horizontālas virsmas. Nenovietojiet līdzās divus vai vairākus degļus.
3. Sildvirsmu novietojiet atstātus no viegli uzliesmojošām vielām vai priekšmetiem, kurus karstums var sabojāt.
4. Pārliedcinieties, ka sildvirsmas svira, ar kuru pievienot kasetni, atrodas pozīcijā "UNLOCK" (Atslēgt), un gāzes vārsta poga ir pozīcijā "OFF" (Izslēgts).
5. Pirms gāzes kasetnes pievienošanas pārliedcinieties, ka blīves ir labā stāvoklī.
6. Nekad nelietojiet ierīci, kurai ir bojātas vai nodilušas blīves.
7. Nekad nelietojiet ierīci, ja tai ir noplūde, ja tā ir bojāta, vai tai ir darbības traucējumi.
8. Ievietojiet kasetni tai paredzētajā spraugā, ierobu tās kaklā novietojot atbilstoši drošības atdurei.
9. Kasetnes savienošo sviru novietojiet pozīcijā "LOCK" (Aizslēgt).
BRĪDINĀJUMS – tagad ierīce ir gatava lietošanai. Tiklīdz svira ir pozīcijā "LOCK" (Aizslēgt), plīts ir nekavējoties jāiededzina, jo gāzes sistēma ir gatava pavadīt gāzi. Ja svira ir pozīcijā "LOCK" (Aizslēgt), neatstājiet ierīci bez uzraudzības un bez liesmas.
BRĪDINĀJUMS – caur atverēm degļa pamatnē pienāk gaiss sadedzināšanai. Tās nekad nedrīkst aizsprostot.
BRĪDINĀJUMS – Pirms aizdedzināšanas aiztaisiet kasetnes pārsegu. Ja pārsegu neaiztaisa, kasetne var pārkarst.
10. Piespiediet krānu un pagrieziet pretēji pulksteņrādītāju kustības virzienam līdz pozīcijai "ON" (Ieslēgts), kurā pjezo aizdedze aizdegs liesmu.
11. Ja plīts neiedegas, pagrieziet regulēšanas pogu atpakaļ pozīcijā "OFF" (Izslēgts) un atkārtojiet šīs darbības.
12. Ja plīts pēc trim neveiksmīgiem mēģinājumiem neiedegas, pagrieziet regulēšanas pogu pozīcijā "OFF" (Izslēgts) un pagrieziet kasetnes sviru pozīcijā "UNLOCK" (Atslēgt).
13. Attaisiet kasetnes pārsegu un noņemiet kasetni. Pakratiet kasetni, lai pārbaudītu, vai tā ir tukša. Ja tā ir tukša, nomainiet kasetni, un no jauna veiciet darbības, sākot no 9. punkta.
14. Noregulējiet liesmu atbilstoši jūsu vajadzībām.
15. Brīdinājums – ierīcei nav drošības sistēmas, kas automātiski noslēdz gāzes padevi.



IERĪCES IZSLĒGŠANA

1. Lai ierīci izslēgtu, krānu pagrieziet pulksteņrādītāju kustības virzienā pozīcijā "OFF" (Izslēgts) un pagaidiet, līdz liesma pilnībā nodziest, pirms veicat nākamo darbību.
2. Kasetnes savienošo sviru novietojiet pozīcijā "UNLOCK" (Atslēgt) un noņemiet gāzes kasetni no nodalījuma.
3. Pagaidiet, lai virsma atdziest, pirms to novietojat glabāšanā.
4. **Kad ierīce netiek lietota, kasetne obligāti jāizņem ārā no ierīces.**
5. Šo ierīci var glabāt telpās tikai tad, ja kasetne ir atvienota un noņemta nost no ierīces. Ja paredzat, ka grils netiks lietots ilgu laiku, glabājiet to oriģinālajā iepakojumā vietā, kur nav putekļu.

AUTOMĀTISKĀS ATSLĒGŠANĀS DROŠĪBAS IERĪCES IESLĒGŠANĀS

Ja ierīci lieto zonās, kur ir augsta temperatūra (piemēram, pludmalē vasarā vai karstā vidē), vai vietās, kur pastāv kasetnes pārkaršanas risks, var paaugstināties kasetnes iekšējais spiediens.

Tādējādi tiks ieslēgta automātiskās atslēgšanās drošības ierīce regulatora iekšpusē.

1. Noņemiet gāzes kasetni nost no nodalījuma un ļaujiet tai atdzist.
2. Piespiediet vārsta sarkano drošības sviru, lai atiestatītu ierīci, un vienlaikus pagrieziet aizdedzināšanas pogu pozīcijā "ON" (Ieslēgts), lai izlaistu regulatorā palikušo gāzi.
3. Kad kasetne ir atdzēsēta, gāzes sistēma iztukšota, veiciet parasto aizdedzināšanu.

SVARĪGS BRĪDINĀJUMS – JA JUMS NEIZDODAS NOSKAIDROT IEMESLU DROŠĪBAS IERĪCES AKTIVIZĒŠANAI VAI JA ATKĀRTOJAS IEPRIEKŠĒJĀ PROBLĒMA, SAZINIETIES AR KLIENTU APKALPOŠANAS DIENESTU.





KASETNES NOMAIŅA

1. Pirms kasetnes nomainas pārlicieties, ka tā ir tukša (pakratiet to, lai sadzirdētu šķidruma radīto troksni).
2. Kasetnes nomaiņu veiciet ārpus telpām un atstātas no citiem cilvēkiem.
3. Pārlicinieties, ka sildvirsmas krāns ir AIZVĒRTS. Krāns pozīcijā "OFF" (Izslēgts) (grieziet pulksteņrādītāju kustības virzienā).
4. Pārlicinieties, ka kasetnes savienošā svira ir pozīcijā "UNLOCK" (Atslēgt).
5. Attaisiet kasetnes turētāja pārsegu un izņemiet kasetni.
6. Pārbaudiet, vai blīves ir labā stāvoklī.
7. Ievietojiet kasetni tai paredzētajā korpusā, ierobu tās kaklā novietojot atbilstoši drošības atdurei.
8. Savienošo sviru novietojiet pozīcijā "LOCK" (Aizslēgt).

TĪRĪŠANA UN APKOPE

Iekārta ir jānotīra pēc KATRAS LIETOŠANAS. Nelietojiet abrazīvus vai viegli uzliesmojošus tīrīšanas līdzekļus, kuri var sabojāt iekārtas detaļas vai izraisīt ugunsgrēku. Mazgājiet var siltu ziepjūdens šķīdumu.

NEKAD NEIZMANTOJIET LĪDZEKĻUS CEPEŠKRĀNS TĪRĪŠANAI.

UZMANĪBU – visi tīrīšanas un apkopes darbi jāveic aukstai ierīcei pēc kasetnes noņemšanas.

APKOPE – REMONTS

Visos jautājumos par tehnisko apkopi vērsieties pie "KEMPER" – Via Prampolini 1/Q – Lemignano di Collecchio (PR) – Itālija – Tālr. +39 0521 957111 – Fakss +39 0521 957195 – www.kempergroup.it



ATLIKUŠAIS RISKS

Pēc ierīces uzstādīšanas ir daži atlikušie riski, kuri jāņem vērā.

Atlikušie riski saskaņā ar ES regulu 2016/426 (1. pielikums, 1.2. punkts):

- kaut arī ierīce ir projektēta atbilstīgi visām iespējamām drošības prasībām, ārējas uguns iedarbības gadījumā pastāv iespēja, ka ierīces iekšējais spiediens un temperatūra pieaug bīstamā un nekontrolējamā veidā. Tādā gadījumā izmantojiet apstākļiem atbilstošus dzēšanas rīkus un dodieties prom drošībā.
- Izmantojot nepareizas kasefnes un / vai balonus, kuri pildīti ar gāzi, kura atšķiras no norādītās, var rasties liels daudzums veselībai bīstamā oglekļa monoksīda. Šo ierīci ieteicams izmantot tikai ar "Kemper" butāna gāzes kasetnēm art. 577/Decathlon 4050185.
- Šī ierīce var radīt oglekļa monoksīdu, kuram nav smakas. Ieelpojot oglekļa monoksīdu, kas ir gāze bez smakas un krāsas, var rasties gripai līdzīgi simptomi, nelabums, saslimšana un pat iespējama nāve, ja gāze veidojas, ierīci lietojot nepietiekami vēdinātās telpās.
- Izmantojot divus vai vairāk degļus rindā vai novietojot tos viegli uzliesmojošu vielu tuvumā, var radīt aizdegšanās risku. Tādēļ ir ieteicams degļu tuvumā nenovietot viegli uzliesmojošas vielas vai priekšmetus, kurus var ietekmēt karstums.
- Pēc lietošanas vienmēr atslēdziet balonu, neatstājiet karstu katlu vai pannu un plīts. Karstais katls / panna var izraisīt balona pārkaršanu. **SPRĀDZIENA RISKS**
- Šai ierīcei nav liesmas uzraudzības iekārtas. Darbināšanas laikā neatstājiet ierīci bez uzraudzības. **AIZDEGSĀNĀS RISKS**

Ražotājs neuzņemas atbildību par kaitējumu priekšmetiem vai cilvēkiem, kas radies ierīci lietojot nepareizi vai neatbilstoši šai instrukcijai. Garantija ilgst divus gadus, sākot no preces iegādes dienas, tā ir spēkā tikai tad, ja ierīce nav pārveidota, nav bojāta vai kritusi zemē. Produktam jāpievieno pirkuma čeks, kurā norādīts pirkuma datums. Bojājumu gadījumā, kas radušies produktā nepareizi lietojot, garantija zaudēs spēku.

RO

TRADUCERI DE INSTRUCȚIUNI ORIGINALE INSTRUCȚIUNI PENTRU MONTAJ, UTILIZARE ȘI ÎNTREȚINERE



Important: citiți cu atenție aceste instrucțiuni de utilizare pentru a vă familiariza cu aparatura înainte de a o conecta la butelie. Păstrați aceste instrucțiuni pentru o consultare ulterioară.

Atenție: utilizarea acestei aparaturi produce emisii de anhidridă carbonică a cărei acumulare poate fi periculoasă. De aceea, produsul trebuie să fie folosit numai în aer liber sau în medii adecvat ventilate pentru a permite alimentarea aerului de combustie și evitarea formării de amestecuri cu conținut de gaze nearese.

Se va folosi exclusiv cu cartuș de butan KEMPER art. 577/Decathlon 4050185. ESTE INTERZISĂ FOLOSIREA ÎN INTERIORUL ÎNCĂPERILOR DESTINATE LOCUIRII.

Acest aparat nu este destinat să fie utilizat pentru activități comerciale.

AVERTIZĂRI PRIVIND SIGURANȚA

1. Utilizați aparatul numai în aer liber, sau eventual în încăperi suficient de aerisite, la o distanță de siguranță de orice sursă de căldură, flacără sau scânteie și departe de acumulările de murdărie sau material inflamabil.





2. Plasați plita pe teren sau pe pardoseală și oricum întotdeauna pe orizontală. Nu plasați niciodată plita pe suprafețe de lemn, plastic sau alte materiale inflamabile. Nu utilizați soba în mișcare.
3. Nu plasați obiecte inflamabile la mai puțin de 1 m de plită, atât deasupra cât și pe lateral.
4. Nu mișcați aparatul în timpul utilizării.
5. Nu faceți niciun fel de modificare la plita dvs. și nu demontați deloc aparatul și nici componentele sale. Lucrările de reparație la aparat trebuie să fie executate numai de către personal specializat calificat.
6. **Nu folosiți aparatul atunci când temperatura ambiantă este mai mare de 35 °C.**
7. Controlați dacă aparatul nu are niciun fel de deteriorări. Nu puneți în funcțiune un aparat care este deteriorat.
8. În timpul utilizării, închideți întotdeauna capacul pentru suportul cartușului (F).
9. Nu lăsați să circule libere animalele domestice în apropierea plitei.
10. Nu lăsați niciodată plita aprinsă și nesupravegheată.
11. **ATENȚIE:** părțile accesibile pot ajunge la temperaturi ridicate. Nu lăsați aparatul la îndemâna copiilor.
12. Oala nu trebuie să acopere capacul cartușului când utilizați aparatul.
13. **Nu folosiți vase cu un diametru mai mare de 26 cm.** Nu încălziți niciodată o tigaie goală.
14. Nu folosiți aparatul pentru a găti alimente punând o oală mare între două aparate.



15. Acest aparat este echipat cu un cartuș dispozitiv de deconectare în caz de suprapresiune: dacă presiunea gazului în cartuș depășește nivelul de securitate, dispozitivul se deconectează cartuș și legătură sale maneta revine în poziția "UNLOCK".
16. **În cazul în care dispozitivul de siguranță sensibil la presiune se declanșează înseamnă că se ajunge la un nivel de presiune critic în cartuș, deci aparatul nu trebuie utilizat înainte de a se răci complet. Nu ocoliți dispozitivul de siguranță sensibil la presiune.**
17. **Nu forțați repornire fără răcire sau înlocuirea cartușului.**

AVERTIZĂRI PRIVIND UTILIZAREA CARTUȘELOR

1. Utilizați numai cartușe cu butan KEMPER art. 577/Decathlon 4050185. Poate fi periculoasă adaptarea altor butelii cu gaze.
2. Toate operațiunile de montare și înlocuire a cartușelor trebuie executate în locuri bine aerisite și la distanță corespunzătoare față de flăcări sau materiale inflamabile.
3. Citiți cu atenție instrucțiunile de pe cartuș înainte de utilizare.
4. Nu încercați niciodată să reîncărcați cartușul de unică folosință.
5. Scoateți cartușul după fiecare utilizare pentru a evita supraîncălzirea aparatului.
6. Nu expuneți niciodată cartușele la temperaturi peste 50 ° C.
7. Nu țineți întotdeauna aparatul la îndemâna copiilor.
8. Evitați să respirați gazul din cartuș sau fumul care se produce în timpul utilizării.
9. Este interzis fumatul în timpul manipulării cartușelor.
10. Când aparatul nu este utilizat, cartușul trebuie decuplată prin poziționarea cartușului maneta de legătură D pe "UNLOCK".
11. Nu puneți cartușul cu gaz în partea inferioară a aparatului.



ÎN CAZ DE PIERDERI LA APARATUL DVS. (MIROS DE GAZE), DUCETI-L IMEDIAT ÎN AER LIBER, ÎNTR-UN LOC BINE VENTILAT, FĂRĂ SURSE INFLAMABILE, UNDE PIERDEREA POATE FI IDENTIFICATĂ ȘI OPRITĂ. DACĂ DORIȚI SĂ VERIFICAȚI ETANȘEITATEA APARATULUI DVS., FACEȚI ACEST LUCRU ÎN AER LIBER. NU CĂUTAȚI SĂ IDENTIFICAȚI LOCUL PIERDERILOR CU O FLACĂRĂ, FOLOSIȚI APĂ CU SĂPUN.

TESTUL DE SCURGERI

ÎNAINTE DE A UTILIZA VERIFICAȚI DACĂ NU EXISTĂ SCURGERI. Dacă se dorește verificarea de pierderi ale aparatului dvs, faceți-o la exterior. Nu căutați pierderea cu un chibrit, folosiți apă și săpun (revelgas cod 1726). Aplicați soluția de apă cu săpun sau poziționați relevatorul de gaz pe suturile aparatului. Dacă apar bule, înseamnă că există o pierdere de gaz și este deci necesară repararea lămpii înainte de utilizare. În cazul relevării unei pierderi de gaz care nu poate fi reparată, nu încercați alte soluții, ci adresați-vă serviciului de asistență tehnică. Nu folosiți un aparat care prezintă pierderi, care este deteriorat sau care nu funcționează corect.

INSTRUCȚIUNI DE UTILIZARE

PUNERE ÎN FUNCȚIUNE

1. Nu folosiți plita pentru alte scopuri decât cel de preparare a mâncărilor
2. Plasați plita pe o suprafață stabilă și orizontală. Nu combina două sau mai multe arzătoare.
3. Plasați plita departe de substanțe inflamabile sau de obiecte care sunt afectate de căldură.



4. Asigurați-vă că în placa fierbinte, maneta de conectare a cartușului este în poziția "UNLOCK" și butonul supapei de gaz este în poziția "OFF".
5. Asigurați-vă de prezența și starea bună a garniturilor de etanșare înainte de a conecta cartușul cu gaze.
6. Nu folosiți niciodată un aparat cu garniturile deteriorate sau uzate.
7. Nu utilizați niciodată un aparat care pierde, este deteriorat sau funcționează defectuos.
8. Introduceți cartușul în locașul respectiv, plasând creștătura cartușului în dreptul opririi de siguranță.
9. Plasați maneta de conectare cartuș pe poziția "LOCK".

ATENȚIE: Acum aparatul este gata de utilizare. Poziționarea levierului de pe "LOCK" presupune imediată contactul de aragaz ca circuitul de gaz este pregătit pentru alimentarea cu gaz. Nu lăsați aparatul nesupravegheat și fără flacără cu maneta poziționat pe "LOCK".

AVERTIZARE: deschiderile de la baza arzătorului oferă aer pentru ardere, nu trebuie niciodată împiedicate.

AVERTIZARE: Închideți capacul cartușului înainte de aprindere. Neînchiderea capacului poate duce la supraîncălzirea cartușului.

10. Apăsăți și rotiți în sensul acelor de ceasornic maneta robinetului până la poziția "ON", când se va declanșa aprinderea piezoelectrică.
11. Dacă doza aragazului nu se aprinde, întoarceți butonul de comandă în poziția "OFF" și repetați.
12. Dacă după trei încercări eșuate, doza de aragaz nu se aprinde, rotiți butonul de comandă în poziția "OFF" și deplasați maneta cartușului în poziția "UNLOCK".
13. Deschideți capacul cartușului și scoateți cartușul. Agitați cartușul pentru a vedea dacă acesta este gol. Dacă este gol, înlocuiți cartușul și repetați de la punctul 9.
14. Reglați flacăra în funcție de nevoile dvs.
15. Atenție: aparatul nu este echipat cu un sistem de siguranță pentru gazul de închidere automată.



TERMINAREA LUCRULUI

1. Pentru a stinge focul, rotiți complet în sens orar maneta robinetului în poziția "OFF" și așteptați până când flacăra se stinge complet înainte de a efectua următorul pas.
2. Repoziționați maneta de conectare cartuș pe poziția "UNLOCK" și scoateți cartușul de gaz din compartiment.
3. Așteptați ca plita să se fi răcit înainte de a o depozita.
4. **În cazul unor perioade îndelungate de neutilizare a produsului este obligatorie scoaterea cartușului din aparat.**
5. Această unitate poate fi păstrat în interiorul numai dacă cartușul a fost deconectat și scoase din aparat. Dacă vă așteptați ca barbecue rămâne neutilizat pentru o anumită perioadă de timp, depozitați-l în ambalajul original și într-un mediu ferit de praf.

ACTIVAREA DISPOZITIVULUI DE APLICARE A SIGURANȚEI AUTOMATICE

Atunci când este utilizat în zone cu temperaturi ridicate (cum ar fi plaja în timpul verii sau într-un mediu cald) sau în locuri unde există riscul de supraîncălzire a cartușului, presiunea internă a cartușului poate crește. Aceasta va activa dispozitivul de oprire automată de siguranță din interiorul regulatorului.

1. Scoateți cartușul de gaz din compartiment și lăsați-l să se răcească.
2. Apăsăți maneta roșie de siguranță a supapei pentru a reseta aparatul și, în același timp, rotiți butonul de aprindere în poziția „ON” pentru a elibera orice exces de gaz în interiorul regulatorului.
3. După răcirea cartușului și golirea circuitului de gaz, continuați cu aprinderea normală.



AVERTIZARE IMPORTANTĂ: DACĂ NU PUTETI GĂSI CAUZĂ A ACTIVĂRII DISPOZITIVULUI DE SIGURANȚĂ SAU PROBLEMA ANTERIOR ESTE REPETIT, CONTACTAȚI SERVICIUL CLIENTULUI.

ÎNLOCUIREA CARTUȘULUI

1. Înlocuiți cartușul doar când sunteți siguri că este complet gol, agitând aparatul nu trebuie să se audă zgomotul lichidului în cartuș.
2. Cartușul trebuie înlocuit într-un loc la exterior și departe de alte persoane.
3. Verificați dacă robinetul plitei este ÎNCHIS – Maneta pe poziția "OFF" (sens orar).
4. Controlați dacă maneta de conectare cartuș este pe poziția "UNLOCK".
5. Deschideți capacul locașului portcartuș și îndepărtați cartușul.
6. Asigurați-vă de prezența și starea bună a garniturilor de etanșare în zona de conectare a cartușului.
7. Introduceți cartușul nou în locașul corespunzător, plasând creștătura cartușului în dreptul opririi de siguranță.
8. Plasați maneta conectare cartuș pe poziția "LOCK".



CURĂȚARE ȘI ÎNTREȚINERE

Curățați echipamentul dumneavoastră după fiecare utilizare. Nu folosiți detergenți abrazive sau inflamabile, care pot deteriora componentele unității și poate cauza un incendiu. Curățați cu o soluție de apă caldă și săpun. **NU UTILIZAȚI NICIODATĂ PRODUSE PENTRU CUPTOR DE CURĂȚARE.**

ATENȚIE: Toate operațiile de întreținere și curățare, trebuie să fie efectuată când unitatea este rece și după scoaterea cartușului.

ÎNTREȚINERE – REPARAȚIE

Toate cererile de intervenții ale serviciului de asistență se pot face prerez KEMPER – Via Prampolini 1/Q – Lemignano di Collecchio (PR) – Italy – Tel. +39 0521 957111 – Fax +39 0521 957195 – www.kempergroup.it – info@kempergroup.it



RISCURILE REZIDUALE

Există unele riscuri remanente după instalarea aparatului care trebuie considerate:

Riscurile reziduale în conformitate cu Regulamentul (UE) 2016/426 (anexa 1, punctul 1.2):

- Deși aparatul este conceput cu toate cerințele de siguranță posibile, în caz de incendiu exterior există posibilitatea ca presiunea și temperatura internă a aparatului și a cilindrului va crește într-un mod necontrolat și periculoase; în acest caz utilizarea dispozitivelor de stingere potrivite pentru că condițiile și să scape de siguranță.
- Utilizarea incorectă cartușe și / sau cartuse umplute cu gaz, altul decât cel indicat pot produce valori ridicate de monoxid de carbon, periculoase pentru sănătate. Este recomandat să utilizați aparatul numai cu butan Kemper cartușele de gaz arta. 577/Decathlon 4050185.
- Acest aparat poate produce monoxid de carbon care nu are nici un miros. Utilizarea sa într-un spațiu închis poate ucide. Nu folosiți niciodată acest aparat într-un spațiu închis, cum ar fi un camper, un cort sau un home.
- Utilizarea a două sau mai multe arzătoare în serie sau situate în apropiere de substanțe inflamabile poate cauza un risc de incendiu. Prin urmare este recomandat să nu puneți alături de arzătoare și păstrați-le departe de substanțe inflamabile sau din orice obiecte fi afectate de căldură.
- La sfârșitul de utilizare, întotdeauna deblocați cartuș și nu lăsați tava fierbinte pe aragaz. O tigaie fierbinte poate supraîncălzi cartuș. Risc de explozie.
- Aparatul nu are o flacără supravegherea dispozitiv. Nu lăsați aparatul nesupravegheat în timpul utilizării. Risc de incendiu.

Producătorul nu răspunde pentru daunele provocate bunurilor sau persoanelor urmare unei utilizări incorecte și care nu corespunde instrucțiunilor de față. Garanția de doi ani de la data cumpărării produsului este valabilă numai în cazul în care nu s-a intervenit asupra produsului, acesta nu a suferit avarii și căderi. Produsul trebuie să fie însoțit de chitanța fiscală ce atestă data vânzării sale. În cazul unor daune provocate de o utilizare incorectă a produsului garanția se anulează.

SK

PREKLADY ORIGINÁLNYCH POKYNOV NÁVOD NA MONTÁŽ, POUŽITIE A, ÚDŽBU



Dôležité: pozorne si prečítajte tieto pokyny, aby ste sa oboznámili s prístrojom pred jeho pripojením k plynovej fľaši. Uchovajte si tieto pokyny pre ďalšie použitie.

Upozornenie: používanie tohto zariadenia produkuje emisie oxidu uhličitého a jeho nahromadenie môže byť nebezpečné. Tento výrobok musí byť používaní iba vonku alebo v dostatočne vetraných miestach tak, aby bola zabezpečená dostatočná cirkulácia vzduchu, a tým nedochádzalo k hromadeniu spálín.

Používajte iba kartuše KEMPER 577/Decathlon 4050185. ZAKÁZ POUŽÍVANIA VO VNÚTRI.

Tento spotrebič nie je určený na použitie pre komerčné účely.

BEZPEČNOSTNÉ INFORMÁCIE



1. Prístroj používajte iba vonku alebo v dobre vetraných miestnostiach v bezpečnej vzdialenosti od zdrojov tepla, plameňov alebo iskier a ďaleko od nečistot a horľavých materiálov.
2. Umiestnite varnú dosku na zemi alebo na podlahe vždy vodorovne. Nikdy neukladajte na horúcu varnú dosku drevo, plastové veci alebo horľavé látky.
3. Nikdy nedávajte horľavé predmety na menej ako 1 meter zhora alebo vedľa dosky.
4. Nepoužívajte zariadenie počas používania.
5. Nikdy neupravujte varnú dosku a nikdy nerozoberajte prístroj a jeho súčasti. Opravy na zariadení musia byť vykonávané iba kvalifikovaným personálom.
6. **Spotrebič nepoužívajte, ak je okolitá teplota vyššia ako 35 °C.**
7. Skontrolujte, či prístroj nie je poškodení. Nikdy nepoužívajte poškodení prístroj.
8. Počas používania vždy zatvorte veko držiaka kazety (F).
9. Nedovoľte, aby boli domáce zvierata v blízkosti varnej dosky.



10. Nikdy nenechávajte varnú dosku bez dozoru.
11. POZOR: Časti plynového variča dosahujú veľmi vysoké teploty. Udržujte prístroj mimo dosahu detí.
12. Počas používania prístroja nesmie hrniec zakrývať kryt kartuše.
13. **Nepoužívajte hrnce s priemerom viac ako 25 cm.** Nikdy nezahrievajte prázdnu panvicu.
14. Nepoužívajte spotrebič na varenie jedla tak, že medzi dva spotrebiče vložíte veľký hrniec.



15. Tento prístroj je vybavený odpojovačom nábojov v prípade pretlaku: ak tlak plynu v náplni prevyšuje bezpečnostnú úroveň, prístroj odpojí kazetu a jej spojovacia páčka sa vráti do polohy "UNLOCK".
16. **V prípade, že sa spustí bezpečnostné zariadenie citlivé na tlak, znamená to, že v kartuši je dosiahnutá kritická úroveň tlaku, takže spotrebič sa nesmie používať, kým úplne nevychladne. Neobchádzajte bezpečnostné zariadenie citlivé na tlak.**
17. **NEPOUŽÍVAJTE** reštart bez chladenia alebo výmeny kazety.

INFORMÁCIE O POUŽÍVANÍ KAZIET

1. Používajte výhradne Kemper bután kazety č. 577/Decathlon 4050185. Použitie iných fliaš môže byť nebezpečné.
2. Všetky montáže a výmeny fliaš musia byť vykonávané na dobre vetraných miestach a ďaleko od ohňa a horľavých materiálov.
3. Pred použitím si pozorne prečítajte pokyny na balení kazety.
4. Nikdy sa nepokúšajte znova naplniť fľaše určené na jedno použitie.
5. Po vsaki uporabi odstranite kartušu, da se izognete pregrevanju naprave.
6. Kartuš nikoli ne izpostavljajte temperaturam nad 50 ° C.
7. Vždy udržiavajte prístroj mimo dosahu detí.
8. Nikdy nedýchajte plyn, ktorý je produkován pri používaní prístroja.
9. Pri manipulácii s kazetami nikdy nefajčite.
10. Ak sa spotrebič nepoužíva, musí sa kazeta odpojiť umiestnením páčky pripojenia kazety D na "UNLOCK".
11. Nevkladajte plynovú kartušu do spodnej časti prístroja.



V PRÍPADÉ ÚNIKU PLYNU PRENESTE PRÍSTROJ IHNEĎ VON ALEBO NA VETRANÉ MIESTO A TAM PRÍSTROJ ZASTAVTE. SKONTROLUJTE TESNENIE ZARIADENIA. ÚNIK PLYNU NIKDY NEHLADAJTE POMOCOU OHŇA, ALE IBA POMOCOU MÝDLOVEJ VODY

TEST LEAKAGE

PRED POUŽITÍM SKONTROLUJTE, ŽE NIE JE VYPLNENÝ. Miesto úniku nevyhľadávajte pomocou zápalky ani iným plameňom, použite vodu so saponátom (prípravok revelgas s kódom 1726). Aplikujte mydlovú vodu, alebo indikačný sprej. V prípade ak sa objavia bubliny, znamená to, že je tam únik, ktorý je potrebné odstrániť pred použitím. V prípade ak zistíte únik a nie ste schopný to opraviť, neskúšajte to opraviť akýmkoľvek iným spôsobom, ale kontaktujte servisné stredisko. Nepoužívajte zariadenia, na ktorých sa vyskytujú úniky, ktoré sú poškodené alebo fungujú nesprávne.

NÁVOD NA POUŽITIE

1. Nepoužívajte varnú dosku na iné účely, ako je varenie.
2. Položte varnú dosku na stabilný a vodorovný povrch. Nepoužívajte spoločne s dvoma alebo viac horákmi.
3. Umiestnite varnú dosku ďaleko od horľavých látok alebo vecí, ktoré môžu byť poškodené teplom.
4. Uistite sa, že na horúcej platni je páka spájajúca kartušu v polohe „ODOMKNUTÉ“ („UNLOCK“) a gombík plynového ventilu v polohe „VYPNUTÉ“ („OFF“).
5. Pred pripojením plynovej kazety sa uistite, že tesnenie je v dobrom stave.
6. Nikdy nepoužívajte prístroj, pokiaľ hrozia úniky plynu, je poškodení alebo nefunkční.
7. Nikdy nepoužívajte prístroj s poškodením alebo opotrebovaním tesnením.
8. Vložte kazetu do slotu a bezpečne ju upevnite. Uistite sa, že kohútik varnej dosky je uzavretí.
9. Umiestnite páku spojovacej kazety do polohy "LOCK".



UPOZORNENIE: spotrebič je pripravený na použitie. Umiestnenie páčky na "LOCK" predpokladá okamžité zapalovanie kachlí, pretože plynový okruh je pripravený na prívod plynu. Nenechávajte spotrebič bez dozoru a bez plameňa s pákou umiestnenou na "LOCK".

UPOZORNENIE: Otvory v spodnej časti horáka privádzajú vzduch pre spaľovanie, nikdy by nemali byť blokované.

UPOZORNENIE: Pred zapálením zatvorte kryt kartuše. Neuzavretie krytu môže spôsobiť prehriatie kartuše.



10. Zatlačte a otočte proti smeru hodinových ručičiek do polohy "ON", kde piezo zapalovanie vznieti plameň.
11. Pokiaľ sa plameň horáka nezapáli, otočte ovládacím gombíkom späť do polohy „VYPNUTÉ“ („OFF“) a postup opakujte.
12. Ak sa po troch neúspešných pokusoch plameň horáka nezapáli, otočte ovládacím gombíkom do polohy „VYPNUTÉ“ („OFF“) a posuňte páčku kartuše do polohy „ODOMKNUTÉ“ („UNLOCK“).
13. Otvorte kryt kartuše a vyberte kartušu; zatrepťe s ňou, aby ste zistili, či je prázdna. Ak je prázdna, kartušu vymeňte a opakujte postup od bodu 9.
14. Regulujte plameň podľa vašich potrieb.
15. Upozornenie: Prístroj nie je vybavený bezpečnostným systémom pre automatické zatváranie plynu.

VYPNUTIE SPOTREBIČA

1. Pokiaľ chcete vypnúť oheň otočte kohútik v smere hodinových ručičiek do pozície "OFF" a pred ďalším krokom počkajte, kým plameň úplne nezhasne.
2. Umiestnite kazetu spájajúcu páku na "UNLOCK" pozíciu a vyberte plynovú kartušu z priehradky.
3. Pred uložením dosky, počkajte na jej vychladnutie.
4. Ak spotrebič nepoužívate, vyberte kazetu z prístroja.
5. Tento spotrebič sa môže uchovávať len vtedy, ak je kazeta odpojená a vybratá zo spotrebiča. Ak očakávate, že grilovanie zostane počas určitého časového obdobia nepoužité, uložte ho do pôvodného obalu av prostredí bez prachu.

AKTIVÁCIA AUTOMATICKÉHO BEZPEČNOSTNÉHO VYPNUTIA ZARIADENIA

Pri použití v oblastiach s vysokou teplotou (napríklad v lete na pláži alebo v horúcom prostredí) alebo na miestach, kde je riziko prehriatia kartuše, môže dôjsť k zvýšeniu vnútorného tlaku v kartuši.

Aktivuje sa tým automatické bezpečnostné vypínacie zariadenie vo vnútri regulátora.

1. Vyberte plynovú kartušu z priehradky a nechajte ju vychladnúť.
2. Stlačte červenú bezpečnostnú páku ventilu na resetovanie spotrebiča a súčasne otočte gombík zapalovania do polohy „ZAPNUTÉ“ („ON“), aby sa uvoľnil všetok prebytočný plyn vo vnútri regulátora.
3. Po ochladení kartuše a vyprázdnení plynového okruhu pokračujte v normálnom zapalovaní.



DÔLEŽITÉ UPOZORNENIE: AK NEVIETE NÁJSŤ PRÍČINU AKTIVÁCIE BEZPEČNOSTNÉHO ZARIADENIA ALEBO SA PREDCHÁDZAJÚCI PROBLÉM OPAKUJE, KONTAKTUJTE ZÁKAZNICKÝ SERVIS.

VÝMENA KAZETY

1. Zásobník vymieňajte, iba keď máte istotu, že je prázdny. Ak zariadením potrasiate, nesmiete počuť zvuk kvapaliny v zásobníku.
2. Zásobník sa musí vymieňať vo voľné priestranstvá, ďaleko od iných osôb.
3. Uistite sa, že kohútik varnej dosky je uzavretý. Kohútik by mal byť na pozícii "OFF" (v smere hodinových ručičiek).
4. Skontrolujte, že páka spojovacej kazety je na "UNLOCK" pozícií.
5. Otvorte veko držiaku kazety a vyberte kazetu.
6. Skontrolujte, či je tesnenie v dobrom stave.
7. Vymeňte kazetu v slot.
8. Umiestnite spojovaciu páku na "LOCK" pozíciu.

ČISTENIE A ÚDRŽBA

Po každom použití zariadenia vyčistite. Nepoužívajte abrazívne alebo horľavé čistiace prostriedky, ktoré by mohli poškodiť komponenty zariadenia a spôsobiť požiar. Čistite roztokom teplej vody a mydla.

NIKDY NEPOUŽÍVAJTE PRODUKTY NA ČISTENIE RÚRY. UPOZORNENIE: Všetky operácie čistenia a údržby by sa mali vykonať, keď je jednotka studená a po vybratí kazety.

ÚDRŽBA – OPRAVY

Všetky žiadosti o vykonanie servisu sa musia posielat' na adresu KEMPER – Via Prampolini 1/Q – Lemignano di Collecchio (PR) – Italy – Tel. +39 0521 957111 – Fax +39 0521 957195 – www.kempergroup.it – info@kempergroup.it



ZBYTKOVÁ RIZIKA

Po inštalácii spotrebiča je potrebné zvážiť niektoré zbytkové riziká:

Zbytková rizika podľa nariadení (EU) 2016/426 (príloha 1 bod 1.2):

- Hoci je prístroj navrhnutý so všetkými možnými bezpečnostnými požiadavkami, v prípade vonkajšieho požiaru existuje možnosť, že vnútorný tlak a teplota spotrebiča a fľaše sa zvýši nebezpečným a



nekontrolovateľným spôsobom. Použite vhodný hasiaci prístroj iba v prípade, že je bezpečný, inak sa uistite a okamžite informujte príslušné orgány.

- Použitie nesprávnych kaziet a / alebo kaziet naplnených iným plynom, než je uvedené, môže spôsobiť vysoké hodnoty oxidu uhoľnatého, ktoré sú nebezpečné pre zdravie. Odporúča sa používať spotrebič iba s kempermi Kemper Butan gas cartridges. 577/Decathlon 4050185.
- Tento spotrebič môže vytvárať oxid uhoľnatý, ktorý nemá zápach. Použitie v uzavretom priestore vás môže zabiť. Tento prístroj nikdy nepoužívajte v uzavretom priestore, ako je tábor, stan alebo dom.
- Použitie dvoch alebo viacerých horákov v sérii alebo umiestnených v blízkosti horľavých látok môže spôsobiť nebezpečenstvo požiaru. Preto sa neodporúča umiestňovať vedľa horákov a udržiavať ich mimo horľavých látok alebo z akýchkoľvek predmetov, ktoré sú ovplyvnené teplom
- Na konci používania vždy odblokujte kazetu a nenechávajte horúcu misku na kachli. Horúca panvica môže prehriať kazetu. RIZIKO VYBUCHU.
- Spotrebič nemá zariadenie na kontrolu plameňa. Počas používania nenechávajte spotrebič bez dozoru. RIZIKO POZIARU.

Výrobca nezodpovedá za škody, ktoré vznikli nesprávnym používaním zariadenia. Záruka je dva roky od dátumu nákupu výrobku a iba v prípade, ak výrobok nebol porušený ani poškodený. V prípade škody spôsobenej nesprávnym používaním výrobku záruka nie je platná.

HU

EREDETI HASZNÁLATI UTASÍTÁS FORDÍTÁSA ***ÚTMUTATÓ AZ ÖSSZESZERELÉSHEZ, HASZNÁLATHOZ ÉS A KARBANTARTÁSHOZ***



Fontos: olvassa el alaposan az alábbi utasításokat, hogy megismerje az eszközt mielőtt összekapcsolja a gázpalackkal. Őrizze meg ezeket az utasításokat, a későbbiekben is hasznos tartalmat jelenthet.

Figyelmeztetés: az eszköz használatakor széndioxid termelődik, felhalmozódása veszélyes lehet. Ez az eszköz kizárólag szabadtéren, vagy megfelelően szellőző helyen használható, hogy a légtérben semlegesüljön és hogy megelőzze az elnemégett gázkeverékek felgyülemelését. **KIZÁROLAF art. 577/Decathlon 4050185 bután patronal használható. NE HASZNÁLJA A TERMÉKET BELTÉRBEN.**
Ez az eszköz nem kereskedelmi használatra tervezett.

BIZTONSÁGI INFORMÁCIÓK



1. Kizárólag szabadtéren vagy jól szellőző szobákban használja az eszközt biztonságos távolságban bármilyen hőforrástól, lángtól vagy szikrától és távol kosztól (felhalmozott mennyiségben) és gyúlékony anyagtól.
2. Helyezze a forró lábast mindig a földre vagy a padlóra mindig vízszintesen. Soha ne helyezze a forró lábast fa vagy műanyag felületre vagy gyúlékony anyagra.
3. Soha ne jelyezzen gyúlékony anyagot 1 méternél közelebb a forró edénytartó tálca tetejére vagy belsejébe.
4. Ne mozgassa a terméket használat közben.
5. Soha ne módosítsa az edénytartó tálcat és semmilyen körülmények között se szedje szét darabjaira az eszközt. Csak hozzáértő szakember hajtha végre módosításokat az eszközön.
6. **Ne használja az eszközt, ha a léghőmérséklet 35°C-nál magasabb.**
7. Ellenőrizze, hogy az eszköz nem sérült. Soha ne használjon sérült terméket.
8. Használat közben mindig zárja le a patron tartó fedele (F).
9. Ne engedje közel a házi állatokat a forró tálcháoz.
10. Soha ne hagyja felügyelet nélkül a használatban lévő eszközt.
11. **FIGYELEM:** nagyon magas hőmérsékletűvé válhatnak a külső, érintkező elemei. Tartsa távol az eszközt gyermekektől.
12. Használat közben a lábas ne takarja a patron tartót.
13. **Soha ne használjon olyan lábast, melynek átmerője nagyobb mint 26 cm.** Soha ne melegítsen üres lábast.
14. Két eszköz összetolásával se főzzön nagy méretű lábásban.



15. Ez a termék rendelkezik egy patron eltávolító eszközzel túlnyomás esetén: amennyiben a gáz nyomás túllépi a megengedettet a patronban, az eszköz leválasztja a patron és a csatlakoztató kar átáll a "NYÍLT" pozícióra.
16. **Amennyiben a nyomás érzékelő védőeszköz jelez, az azt jelenti, hogy a patronban kritikus a nyomás szint, így az eszköz nem használható, csak ha már teljesen lehűl. Ne próbálja meg befolyásolni a nyomásérzékelő biztonsági eszközt.**



17. **NE erőltesse az újraindítást lehülés nélkül vagy patroncsere nélkül.**



INFORMÁCIÓ A PATRON HASZNÁLATRÓL

1. Kizárólag a KEMPER art. 577/Decathlon 4050185 bután patrononokat használja. Veszélyes lehet más gáztároló alkalmazása.
2. Az eszköz bármilyen alkalmazása és a patroncsere mindenképpen jól szellőző helyen kell, hogy megvalósuljon távol nyílt lángtól vagy gyúlékony anyagoktól.
3. Soha ne dohányozzon, ha a patronokkal foglalkozik.
4. Alaposan olvassa el a patron csomagolásán található útmutatást használat előtt.
5. **Minden használat után távolítsa el a patron, hogy ne melegedjen túl az eszköz.**
6. Ne helyezze a patronokat 50°C feletti környezetbe.
7. Gyermekektől mindig tartsa távol a készüléket
8. Soha ne próbálja meg újratölteni az eldobható patron.
9. Soha ne szívja be a gázt, mely a patronból szivárog, vagy a füstöt, mely az eszköz használata közben keletkezik.
10. Amikor nem használja az eszközt, a patron le kell csatlakoztatni a patron csatlakoztató kar D "NYÍLT" pozícióra állításával.
11. Ne helyezze a gáz patronot az eszköz aljára.



SZIVÁRGÁSKOR (GÁZSZAG) VIGYE AZ ESZKÖZT AZONNAL SZABADTÉRRE, EGY JÓL SZELLŐZŐ HELYSZÍNRE GYÚLÉKONY ANYAGTÓL TÁVOL, ÉS AZTÁN KERESSE MEG A SZIVÁRGÁST ÉS ÁLLítsA LE. HA ELLENŐRIZNI AKARJA AZ ESZKÖZ SZIGETELÉSÉT, SZABADTÉREN TEGYE MEG ÉS SOHA NE KERESSE A SZIVÁRGÁST NYÍLT LÁNGGAL HANEM SZAPPANHABBAL.

SZIVÁRGÁS TESZT

HASZNÁLAT ELŐTT ELLENŐRIZZE, HOGY NEM SZIVÁROG-E. Csak szabadtéren ellenőrizze, hogy az eszköz szivárog-e. Ne keresse a szivárgást gyufával, hanem víz és szappan keverékével vagy gáزدetektorral (a mi termékünk Revelgas kód. 1726). Használjon szappan és víz keverékét vagy gáزدetektort az egységek közötti részekre. Ha buborékok megjelennek, azt jelenti, hogy szivárgás van és le kell cserélni használat előtt. Ha azonosít szivárgást, ne próbálja megjavítani semmilyen módon, hanem keresse fel a szolgáltatót. Ne használjon olyan eszközt, amely szivárog, elromlott vagy rosszul működik.

HASZNÁLATI ÚTMUTATÓ

AZ ESZKÖZ BEINDÍTÁSA

1. Ne használja az edénytartó tálcat másra, mint főzésre.
2. Helyezze az eszközt egy biztos és vízszintes felületre. Ne helyezzen kettő vagy több égőt egymás mellé.
3. Helyezze az eszközt távol gyúlékony anyagoktól vagy olyan dolgoktól, melyek a hőre sérülhetnek.
4. Bizonyosodjon meg, hogy az eszközön a csatlakoztató kar "NYÍLT" pozíción van és a gázszelep szabályozó "KIKAPCSOLT" pozícióban van.
5. Bizonyosodjon meg róla, hogy a szigetelések jó állapotban vannak mielőtt csatlakoztatja a gázpatront.
6. Soha ne használja az eszközt sérült vagy használt szigetelésekkel.
7. Soha ne használja az eszközt, ha szivárgás van, elromlott vagy rosszul működik az eszköz.
8. Helyezze a patronot a tartójába, a patron beillesztését mutató bemélyedésig a záródó pontig.
9. Helyezze a csatlakoztató kart a "ZÁRT" pozícióig.
FIGYELMEZTETÉS: az eszköz most már használható. A csatlakoztató kar "ZÁRT" pozíciója azt jelenti, hogy az eszköz azonnal használható, ahogy a gáz eléri a rendszert a patronból. Ne hagyja az eszközt felügyelet nélkül és a csatlakoztatót "ZÁRT" pozícióban láng nélkül.
FIGYELMEZTETÉS: az égés nyílásainak forrásai levegőt biztosítanak a folyamatokhoz, ne zárja/takarja el azokat.
FIGYELMEZTETÉS: Begyújtás előtt a patron tartó fedelet zárja le. A le nem zárt patron fedél túlmelegedést okozhat.
10. Nyomja le és fordítsa órajárásnak ellentétes irányba kattanásig a "BEKAPCSOLT" pozícióba, ahol a piezo gyújtás fogja begyújtani a lángot.
11. Ha a sütő nem gyullad be, csavarja vissza az ellenőrző gombot a "KIKAPCSOLVA" pozícióra és ismétlje meg.
12. Ha három sikertelen próbálkozás után sem gyullad be az eszköz, tekerje le az ellenőrző gombot a "KIKAPCSOLVA" pozícióra és helyezze a csatlakoztató kart "ZÁRT" pozícióra.
13. Nyissa meg a patron tartó fedelet és vegye ki a patron. Rázza meg a patron és nézze meg, hogy üres-e. Amennyiben üres, cserélje ki a patron és ismétlje meg a 9-es pontot.
14. Állítsa be a lángot igény szerint.
15. **FIGYELMEZTETÉS: az eszköz nincs felszerelve gázt automatikusan lezáró védelmi rendszerrel.**





AZ ESZKÖZ LEZÁRÁSA

1. Hogy lezárja az eszközt, csavarja el órajárásának megfelelő irányba "KIKAPCSOLVA" pozícióba és várjon amíg a láng teljesen ki nem alszik mielőtt a következő lépést megvalósítja.
2. Állítsa a patron csatlakoztató kart "ZÁRT" pozícióba és vegye ki a gáz patron a tárolójába.
3. Várjon az eszközt amíg lehül mielőtt elpakolja.
4. **Amikor az eszköz nincs használatban, kötelező, hogy a patron kivegye az eszközből.**
5. Ez az elem csak akkor tartható az eszközben, ha a patront lecsatlakoztatta és kihelyezte az eszközből. Ha az eszközt hosszú ideig nem fogja használni, tárolja eredeti csomagolásában és egy kosztól és természeti hatás mentes helyen tárolja.

AZ AUTOMATIKUS BIZTONSÁGI LEZÁRÓ ELEM BEKAPCSOLÁSA

Amikor magas hőmérsékletben használja az eszközt (mint például nyáron a parton vagy magas hőmérsékletben), vagy olyan helyszínen, ahol a patron túlmelegedhet, a patron belső nyomása felemelkedhet.

Ez beindítja az Automatikus biztonsági lezáró elemet a szabályozó belsejében.

1. Vegye ki a gázpatront a tartóból és hagyja lehűni.
2. Nyomja meg a piros védelmi szabályozót a szelepen, hogy újra állítsa az eszközt és ugyanakkor csavarja a gyújtást "BEKAPCSOLVA" pozícióra, hogy a szabályozó gázt kaphasson.
3. Miután lehül a patron és kiürítette a gáz körforgást, normal gyújtást alkalmazzon.



FONTOS FIGYELMEZTETÉS: AMENNYIBEN NEM TALÁLTA MEG A BIZTONSÁGI LEZÁRÓ BEKAPCSOLÓDÁSÁNAK OKÁT VAGY KORÁBBI PROBLÉMA ISMÉTLŐDIK MEG, LÉPJEN KAPCSOLATBA A SZOLGÁLTATÓJÁVAL.

PATRON CSERE

1. Bizonyosodjon meg róla, hogy a patron üres, mielőtt kicseréli (rázza meg, hogy hallja-e a folyadékot a belsejében).
2. Cserélje le a patron szabad téren távol másoktól.
3. Bizonyosodjon meg hogy az eszköz "LEZÁRT". Csatlakoztató kar a "ZÁRT" pozícióba (órajárásnak megfelelő irányba).
4. Ellenőrizze, hogy a patron csatlakoztató kar "LEZÁRT" pozíciójában van.
5. Nyissa ki a patron tartó fedelelet és vegye ki a patron.
6. Ellenőrizze, hogy a szigetelés jó állapotban van-e.
7. Helyezze a patron tartójába a patron beillesztését mutató bemélyedés mentén.
8. Állítsa a patron csatlakoztató kart "LEZÁRT" pozíciójába.

TISZTÍTÁS ÉS KARBANTARTÁS

Tisztítsa meg az eszközt MINDEN HASZNÁLAT után. Ne használjon dörzsölő vagy gyúlékony tisztítószeret, amely sértheti az elemeket és begyulladhat. Meleg víz és szappan keverékével tisztítsa.

SOJÁ NE HASZNÁLJA SÜTŐTISZTÍTÁSRA HASZNÁLTOS ESZKÖZÖKET.

FIGYELMEZTETÉS: Minden tisztító és karbantartó műveletet akkor kell végrehajtani, amikor az eszköz kihűlt és a patron kivettük.

KARBANTARTÁS – JAVÍTÁS

Az elemek működésével kapcsolatos kérdéseket az alábbi helyre kell címezni: KEMPER – Via Prampolini 1/Q – Lemignano di Collecchio (PR) – Olaszország – Telefon +39 0521 957111 – Fax +39 0521 957195 – www.kempergroup.it



JÁRULÉKOS KOCKÁZATOK

Van néhány járulékos kockázat az eszköz beüzemeltetésekor, amit figyelembe kell venni:

(EU) 2016/426 (melléklet 1, 1.2 pont) szabályzat szerinti járulékos kockázat:

- Bár az eszköz minden lehetséges biztonsági elvárásnak megfelelően készült, külső tüzesetkor lehetséges, hogy az eszköz és a cylinder belső nyomása és hőmérséklete veszélyes és kontrálhatatlan szinte emelkedik, ebben az esetben használjon megfelelő oltási eszközt és hagyja el a helyszínt biztonságosan.
- Nem megfelelő patron és vagy nem a javasolt gázzal töltött patron használatkor nagy mennyiségű szénmonoxid termelődhet, mely egészségre káros. Javasolt, hogy az eszközt kizárólag a KEMPER art. 577/Decathlon 4050185 bután gáz patronnal használja.
- Ez az eszköz termelhet szagtalan szénmonoxidot. A szagtalan és tiszta szénmonoxid beszívása influenza jellegű szimptomákat, betegséget és akár halált is okozhat, amennyiben az eszközt nem megfelelő helyszínen használják.
- Két vagy több égő egyidejű használata vagygyúlékony elem melletti használata tűzveszélyes. Ezért ajánlott hogy az égőkbe ne helyezzenek éghető anyagot vagy olyan dolgot, mely hőhatásra megváltozik.
- A használatot követően mindig zárja el a patron és ne hagyja a forró lábost az eszközhöz. A forró lábas túlmelegítheti a patron. **ROBBANÁS VESZÉLYES.**
- Az eszköz nincs felszerelve láng kezelő elemmel. Ne hagyja magára az eszközt használat közben. **TÜZVESZÉLYES.**



KEMPER
G R O U P

104987SS

A gyártó nem felelős olyan sérülésekre vagy károsodásokra mely a nem megfelelő használat, vagy a használati útmutató be nem tartása miatt következtek be. A termék a megvásárlástól két évig garanciaköteles és kizárólag amennyiben a termék nem let megszerelve, megsérülve vagy elrontva. A vásárlást igazoló, dátummal ellátott számla szükséges a garanciakor. Amennyiben az eszköz helytene használata következteben meghibásodik, a garancia nem érvényesíthető.

TR

ORJINAL TALIMATLARDAN ÇEVİRİ **MONTAJ, KULLANIM VE BAKIM BİLGİLERİ**



Önemli: gaz tüpüne bağlamadan önce, cihazı tanımak için bu kullanım bilgilerini dikkatlice okuyunuz. İleride danışmak için bu bilgileri saklayınız.

Dikkat: İşbu cihazın kullanımı karbondioksit yayılımına neden olur ve bu birikim tehlikeli olabilir. Bu nedenle, ürün, yanma havasının beslenmesine olanak tanımak ve yanmamış gaz içeren karışımların oluşmasını önlemek için, sadece açık ortamlarda kullanılmalıdır. **Sadece ve sadece KEMPER art. 577/Decathlon 4050185 bütan gazı kartuşu ile kullanılmalıdır. EVLERDE KULLANIMI YASAKTIR. Bu cihaz ticari faaliyetlerde kullanılmak üzere tasarlanmamıştır.**

GÜVENLİK UYARILARI



1. Cihazı, her türlü ısı kaynağı, alev veya kıvılcımdan güvenlik mesafesinde ve kir birikimlerinden veya tutuşabilir malzemelerden uzakta, açık ortamlar veya yeterli derecede havalandırılan yerlerde kullanınız.
2. Ocağı araziye veya zemine ve her halükarda daima yatay olarak yerleştiriniz. Ocağı asla ahşap, plastik veya tutuşabilir başka malzemeli yüzeyler üzerine yerleştirmeyiniz. Hareket soba kullanmayın.
3. Tutuşabilir objeleri ocağın üzerinde veya yanında 1 m. mesafeden daha yakına yerleştirmeyiniz.
4. Kullanım sırasında cihazı hareket ettirmeyin.
5. Ocağınız üzerinde hiçbir değişiklik yapmayınız ve cihazı ya da komponentlerini asla sökmeyiniz. Cihaz üzerindeki onarım işlemleri sadece ve sadece kalifiye uzman personel tarafından gerçekleştirilmelidir.
6. **Ortam sıcaklığı 35°C'den yüksekse cihazı kullanmayın.**
7. Cihazda hiçbir hasar bulunmadığını kontrol ediniz. Hasarlı bir cihazı çalıştırmayınız.
8. Kullanım sırasında, daima kartuş bölmesi kapağını (F) kapatın.
9. Evcil hayvanların ocak yakınlarında serbestçe dolaşmalarına izin vermeyiniz.
10. Ocağı asla açık ve korumasız bırakmayınız.
11. **DİKKAT:** erişilebilir kısımlar çok yüksek ısılarla ulaşabilirler. Cihazı çocukların ulaşamayacağı bir yerde muhafaza ediniz.
12. Kap, cihazı kullanırken kartuş kapağının üstünü kaplamamalıdır.
13. **Çapı 26 cm den daha büyük tava kullanmayınız.** Tavayı asla boş ısıtmayın.
14. Cihazı, iki cihaz arasına büyük bir kap koyarak yemek pişirmek için kullanmayın.



15. Bu cihaz, aşırı basınç durumunda bir kartuş bağlantı kesme cihazı ile donatılmıştır: kartuştaki gaz basıncı güvenlik seviyesini aşarsa, cihaz kartuşun bağlantısını keser ve bağlantı kolu "UNLOCK" konumuna döner.
16. **Basınca duyarlı güvenlik cihazının tetiklenmesi, kartuşta kritik bir basınç seviyesine ulaşıldığı anlamına gelir, bu nedenle cihaz tamamen soğumadan kullanılmamalıdır. Basınca duyarlı güvenlik cihazının yanından geçmeyin.**
17. **Kartuşu soğutmadan veya değiştirmeden yeniden başlatmaya zorlamayın.**

KARTUŞLARIN KULLANIMINA İLİŞKİN UYARILAR



1. Sadece ve sadece KEMPER art. 577/Decathlon 4050185 bütan gazı kartuşları kullanınız. Başka gaz kaplarının uyarlanması tehlikeli olabilir
2. Kartuşların tüm montaj ve değiştirilme işlemleri iyi havalandırılan ortamlarda ve alevlerden veya tutuşabilir malzemelerden gerekli mesafede gerçekleştirilmelidir.
3. Kullanmadan önce kartuş üzerinde belirtilen bilgileri dikkatlice okuyunuz.
4. Tek kullanımlık kartuşu asla yeniden doldurmayı denemeyiniz.
5. Cihazın aşırı ısınmasını önlemek için her kullanımdan sonra kartuşu çıkarın.
6. Kartuşları asla 50°C'nin üzerindeki sıcaklıklarda maruz bırakmayın.
7. Cihazı daima çocuklardan uzak tutunuz.





8. Kartuş gazını veya kullanım esnasında meydana gelen dumanı solumaktan kaçınınız.
9. Kartuşlarla işlem görülürken sigara içilmesi yasaktır.
10. Cihaz kullanılmadığında, kartuş bağlantı kolu D "UNLOCK" konumuna getirilerek kartuşun bağlantısı kesilmelidir.

11. Gaz kartuşunu cihazın altına koymayın.

CİHAZINIZDA KAÇAKLAR OLMAŞI DURUMUNDA (GAZ KOKUSU), DERHAL DIŞARIYA, TUTUŞABİLİR KAYNAKLARIN BULUNMADIĞI ÇOK İYİ HAVALANDIRILAN BİR YERE GÖTÜRÜNÜZ VE BURADA KAÇAĞI BELİRLEYİP ENGELLEMeye ÇALIŞINIZ. CİHAZINIZIN SIKILIĞINI KONTROL ETMEK İSTİYORSANIZ, BU İŞLEMİ DIŞARIDA GERÇEKLEŞTİRİNİZ. KAÇAKLARI ALEV İLE ARAMAYINIZ, SABUNLU SU KULLANINIZ.

KULLANIM BİLGİLERİ

ÇALIŞTIRMA

1. Ocağı, yemek pişirmenin haricinde başka amaçlar için kullanmayınız.
2. Ocağı sabit ve yatay bir yüzeye yerleştiriniz. İki veya daha fazla brülörler birleştirmeyin.
3. Ocağı tutuşabilir maddelerden veyaa her halükarda ısıya duyarlı objelerden uzağa yerleştiriniz.
4. Isıtma ocağında, kartuşu bağlayan kolun "UNLOCK" konumunda ve gaz vanası düğmesinin "OFF" konumunda olduğundan emin olun.
5. Gazlı kartuşu bağlamadan önce, sızdırmaz contaların mevcut olduklarından ve iyi durumda olduklarından emin olunuz.
6. Cihazı asla hasar görmüş veya aşınmış contalar ile kullanmayınız.
7. Kaçakların olduğu, hasar görmüş veya kötü çalışan bir cihazı asla kullanmayınız.
8. Yarığı, güvenlik kilidine karşılık gelecek şekilde, kartuş boğazı üzerine yerleştirerek, kartuşu özel yuvasına yerleştiriniz.
9. Kartuş bağlantı kolunu "LOCK" pozisyonu üzerine yerleştiriniz.
UYARI: cihaz artık kullanıma hazırdır. Kolu "LOCK" üzerine konumlandırılması, gaz devresi gaz beslemeye hazır olduğundan sobanın hemen ateşlenmesini gerektirir. Kolu "LOCK" konumundayken cihazı gözetimsiz ve alevsiz bırakmayın.
UYARI: Brülörün tabanındaki açıklıklar yanma için hava sağlar, asla engellenmemelidir.
UYARI: Aydınlatmadan önce kartuş kapağını kapatın. Kapağın kapatılmaması kartuşun aşırı ısınmasına neden olabilir.
10. İtin ve saat yönünün tersine çevirin çarkını "ON" pozisyonuna, burada piezo düzen devreye girecektir.
11. Ocak dozunun ışığı yanmıyorsa, kontrol düğmesini tekrar "OFF (KAPALI)" konuma getirin ve işlemi tekrarlayın.
12. Üç başarısız denemeden sonra ocak dozunun ışığı hala yanmıyorsa, kontrol düğmesini "OFF (KAPALI)" konumuna getirin ve kartuş kolunu "UNLOCK" (KİLİT AÇ) konumuna getirin.
13. Kartuş kapağını açın ve kartuşu çıkarın, boş olup olmadığına bakmak için kartuşu sallayın. Boşsa kartuşu değiştirin ve 9. maddeden itibaren işlemi tekrarlayın.
14. Alevi istediğiniz şekilde ayarlayınız.
15. Uyarı: Cihaz otomatik kapanma gaz (termo) için bir güvenlik sistemi ile donatılmış değildir.

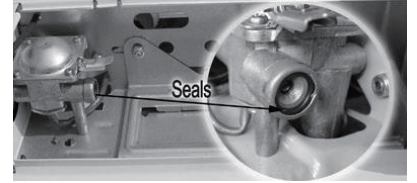

ÇALIŞMA SONA ERDİĞİNDE

1. Ateşi söndürmek için, vana çarkını "OFF" pozisyonuna kadar saat yelkovanı yönünde tamamen çeviriniz ve Bir sonraki adıma geçmeden önce alevin tamamen sönmelerini bekleyin.
2. Kartuş bağlantı kolunu tekrar "UNLOCK" pozisyonu üzerine yerleştiriniz ve Gaz kartuşunu bölmeden çıkarın.
3. Ocağı yerine kaldırmadan önce soğumasını bekleyiniz.
4. Ürünün uzun süreyle kullanılmaması öngörülüyorsa, cihazın kartuşunun çıkarılması gerekir.
5. Bu birim yalnızca kartuşun bağlantısı kesilmiş ve cihazdan çıkarılmışsa içeride tutulabilir. Barbekü belirli bir süre kullanılmayacaksa, orijinal ambalajında ve tozsuz bir ortamda saklayın.

OTOMATİK EMNİYET KAPAMA CİHAZI AKTİVASYONU

Yüksek sıcaklıklı alanlarda (ör., yaz aylarında plajda veya sıcak bir ortamda) veya kartuşun aşırı ısınma riskinin olduğu yerlerde kullanıldığında, kartuşun iç basıncı artabilir.

Bu, regülatör içindeki Otomatik emiyet kapama cihazını etkinleştirecektir.

1. Gaz kartuşunu bölmeden çıkarın ve soğumasını bekleyin.
2. Cihazı sıfırlamak için kırmızı emniyet valfi kolunu itin ve aynı zamanda regülatörün içindeki fazla gazı boşaltmak için ateşleme düğmesini "ON (AÇIK)" konumuna getirin.
3. Kartuşu soğuttuktan ve gaz devresini boşalttıktan sonra, normal ateşleme işlemine devam edin.

ÖNEMLİ UYARI: GÜVENLİK CİHAZI FAALİYETİNİN NEDENİNİ BULAMAZSANIZ VEYA ÖNCEKİ SORUN TEKRAR EDİLİRSE, MÜŞTERİ HİZMETLERİNE BAŞVURUN.

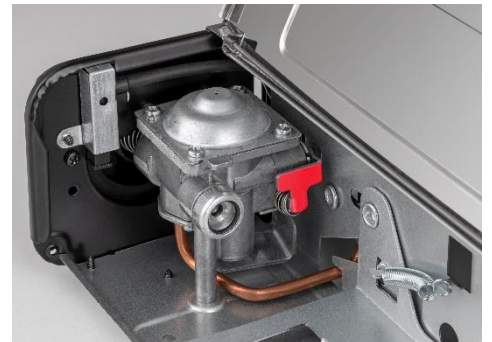



KARTUŠUN DEĞİŞTİRİLMESİ

1. Kartuşu deęiřtirmeden önce boş olduğundan emin olun (sıvının çıkardığı sesi duymak için sallayın).
2. Kartuşu başkalarının dışına ve uzaęa yerleřtirin.
3. Ocak vanasının KAPALI- olduğunu kontrol ediniz- Çark "OFF" pozisyonu üzerinde (saat yelkovanı yönünde rotasyon).
4. Kartuş baęlantı kolununun "UNLOCK" pozisyonu üzerinde olduğunu kontrol ediniz.
5. Kartuş taşıyıcı yuvasının kapaęını açınız ve kartuşu çıkarınız.
6. Kartuş kavrama alanında sızdırmaz contaların mevcut olduğundan ve iyi durumda olduklarından emin olunuz.
7. Yarıęı, güvenlik kilidine karřılılık gelecek řekilde, kartuş boęazı üzerine yerleřtirerek, yeni kartuşu özel yuvasına yerleřtiriniz.
8. Kartuş baęlantı kolunu "LOCK" pozisyonu üzerine yerleřtiriniz.

TEMİZLİK VE BAKIM

HER KULLANIMDAN sonra ekipmanınızı temizleyin. Ünitenin bileřenlerine zarar verebilecek ve yangına neden olabilecek aşındırıcı veya yanıcı deterjanlar kullanmayın. Bir ılık su ve sabun çözeltisiyle temizleyin.

FIRIN TEMİZLİK İÇİN ÜRÜNLERİ ASLA KULLANMAYIN.

DİKKAT: Tüm temizlik ve bakım işlemleri, ünite soęukken ve kartuşu çıkardıktan sonra yapılmalıdır.

BAKIM – ONARIM

Teknik destek müdahalesi ile ilgili taleplerin tümü KEMPER'e bildirilmelidir – Via Prampolini 1/Q – Lemignano di Collecchio (PR) – Italy – Tel. +39 0521 957111 – Faks +39 0521 957195 – www.kempergroup.it – info@kempergroup.it

Üretici, hatalı ve işbu bilgilere uygun olmayan kullanımın eşyalara veya kişilere verebileceęi zararlardan sorumlu tutulamaz. Ürünün satın alındığı tarihten itibaren geçerli olan garanti, sadece ve sadece ürünün kurcalanmış olmaması, hasar görmemiş ve düşmemiş olması halinde geçerlidir. Ürün, satın alındığı tarihi gösteren kasa fiři ile birlikte saklanmalıdır. Ürünün hatalı kullanımından kaynaklanan zararlar durumunda, garanti geçerliliğini yitirir.

HR

PRIJEVOD ORIGINALNIH UPUTA **UPUTE ZA SASTAVLJANJE, UPORABU I ODRŽAVANJE**



Važno: pažljivo pročitajte sljedeće upute kako biste se upoznali s aparatom prije priključivanja na plinsku bocu. Ove upute čuvajte za buduće potrebe.

Pažnja: uporaba ovog aparata proizvodi emisije ugljičnog dioksida, a njegovo nakupljanje može biti opasno. Ovaj proizvod smije se koristiti samo na otvorenom ili na mjestima s dovoljnom ventilacijom kako bi se omogućilo sagorijevanje zrakom i izbjegle neizgorene smjese plina. **Smije se koristiti SAMO s butanskom patronom KEMPER, kat. br. 577/Decathlon 4050185. APARAT NEMOJTE KORISTITI U ZATVORENOM.**

Ovaj aparat nije predviđen za komercijalnu namjenu.



SIGURNOSNE INFORMACIJE

1. Aparat upotrebljavajte samo na otvorenom ili u dobro prozračenim prostorijama na sigurnoj udaljenosti od svih izvora topline, plamena ili iskri te dalje od prljavštine (nakupina) i zapaljivog materijala.
2. Ploču za kuhanje stavite na tlo ili pod samo vodoravno. Ploču za kuhanje nikada ne stavljajte na drvene ili plastične površine niti na zapaljive materijale.
3. Nikada ne stavljajte zapaljive predmete na manje od 1 metra udaljenosti od poklopca ili pored ploče za kuhanje.
4. Ne pomičite aparat tijekom uporabe.
5. Nikada nemojte mijenjati svoju ploču za kuhanje i nikada ne rastavljajte aparat ni njegove dijelove. Izmjenu aparata mora izvršiti isključivo kvalificirano osoblje.
6. **Aparat nemojte koristiti kada je okolna temperatura viša od 35°C.**
7. Provjerite je li aparat oštećen. Nikada nemojte koristiti oštećeni aparat.
8. Tijekom uporabe uvijek zatvorite poklopac držača patrone (F).
9. Ne dopustite da kućne životinje dođu blizu ploče za kuhanje.
10. Nikada ne ostavljajte ploču za kuhanje da radi bez nadzora.
11. PAŽNJA: Iako su dostupni dijelovi koji se jako zagriju. Uređaj držite podalje od djece.
12. Posuda ne smije pokrivati poklopac patrone prilikom uporabe aparata.
13. **Nikada nemojte koristiti posude promjera preko 26 cm.** Nikada nemojte zagrijavati praznu tavu.
14. Aparat nemojte koristiti za kuhanje hrane tako da veliku posudu stavite između dva aparata.



Ø > 26



15. Ovaj aparat opremljen je uređajem za isključivanje patrone u slučaju prekomjernog tlaka: ako tlak plina unutar patrone prelazi sigurnosnu razinu, uređaj isključuje patronu te se njezina spojna ručica vraća u otključani položaj "UNLOCK".
16. **Ako se sigurnosni uređaj osjetljiv na tlak aktivira, to znači da je dostignuta kritična razina tlaka u patroni te se stoga aparat ne smije koristiti prije nego se potpuno rashladi. Ne premošćujte sigurnosni uređaj osjetljiv na tlak.**
17. **NEMOJTE izvršavati prisilno ponovno pokretanje bez rashlađivanja ili zamjene patrone.**



INFORMACIJE O UPORABI PATRONA

1. Upotrijebite samo butanske patrone KEMPER, kat. br. 577/Decathlon 4050185. Primjena drugih spremnika plina može biti opasna.
2. Svi koraci sastavljanja i zamjene patrona moraju biti izvršeni na dobro ventiliranom mjestu i dalje od plamenova i zapaljivih materijala.
3. Nikada nemojte pušiti dok rukujete patronama.
4. Pažljivo pročitajte upute na omotu patrone prije njezine uporabe.
5. **Uklonite patronu nakon svake uporabe kako biste izbjegli pregrijavanje aparata.**
6. Nikada ne izlažite patrone temperaturama preko 50 °C.
7. Uvijek držite aparat podalje od djece
8. Nikada nemojte ponovno puniti jednokratnu patronu.
9. Nikada nemojte udisati plin koji dolazi iz patrone niti dim koji se proizvodi pri uporabi aparata.
10. Kada se aparat ne koristi, patrona se može odvojiti namještanjem ručice za spajanje patrone D u otključani položaj "UNLOCK".
11. Ne stavljajte plinsku patronu na dno aparata.



U SLUČAJU CURENJA (DIMA ILI PLINA) ODMAH ODNESITE APARAT NA OTVORENO, U VENTILIRANOM PROSTORU BEZ ZAPALJIVIH IZVORA I ZATIM MOŽETE POTRAŽITI CURENJE TE GA ZAUSTAVITI. AKO ŽELIJE PROVJERITI BRTVU VAŠEG APARATA, TO NAPRAVITE NA OTVORENOM I NIKADA NEMOJTE TRAZITI CURENJE S PLAMENOM NEGO KORISTITE SAPUNICU.

PROVJERA CURENJA

PRIJE UPORABE PROVJERE CURENJA. Provjerite curenje vašeg uređaja samo na otvorenom. Ne tražite mjesto curenja šibicom, nego upotrijebite sapunicu ni detektorom plina (naš artikal Revelgas, šifra 1726). Primijenite otopinu sapunice ili detektor plina unutar uređaja. Ako se pojave mjehurići, to znači da dolazi do curenja i stoga uređaj treba popraviti prije uporabe. Ako otkrijete curenje no ne možete ga popraviti, nemojte ga pokušati popraviti na drugi način nego se obratite službi za korisnike. Nemojte upotrijebiti uređaj koji curi, lošije radi ili ima kvar.

UPUTE ZA UPORABU

POKRETANJE APARATA

1. Nikada nemojte koristiti ploču za kuhanje u druge svrhe osim kuhanja.
2. Ploču za kuhanje stavite na stabilnu i vodoravnu površinu. Nemojte koristiti dva ili više plamenika zajedno.
3. Ploču za kuhanje držite dalje od zapaljivih stvari ili stvari koje može oštetiti toplina.
4. Pobrinite se da u ploči za kuhanje ručica za spajanje patrone bude u položaju "UNLOCK" (otključavanje) te da je gumb ventila plina u položaju "OFF" (isključeno).
5. Uvjerite se da su brtve u dobrom stanju prije spajanja plinske patrone.
6. Nikada nemojte koristiti aparat s oštećenim ili istrošenim brtvama.
7. Nikada nemojte koristiti aparat ako curi, radi lošije ili je u kvaru.
8. Stavite patronu u njegov utor tako da izrez na njegovom vratu bude usklađen sa sigurnosnim graničnikom.
9. Stavite ručicu koja spaja patronu u zaključanom položaju "LOCK".
UPOZORENJE: aparat je sada spreman za uporabu. Namještanje ručice u položaj "LOCK" pretpostavlja neposredno paljenje kuhala jer je krug plina spreman za dovod plina. Ne ostavljajte aparat bez nadzora i bez plamena s ručicom namještenom u položaju "LOCK".
UPOZORENJE: otvori na bazi plamenika propuštaju zrak za izgaranje i nikada ih ne bi trebalo zapriječiti.
UPOZORENJE: Zatvoreni poklopac patrone prije potpaljivanja. Nezatvoreni poklopac može uzrokovati patronu za pregrijavanje.
10. Pritisnite i okrenite u smjeru suprotno kazaljci na satu do kraja ventila u položaju "ON" u kojem će upaljač iskre upaliti plamen.
11. Ako se pećnica ne upali, okrenite upravljački gumb natrag u isključeni položaj "OFF" i ponovite.
12. Ako se nakon tri neuspjela pokušaja pećnica ne upali, okrenite upravljački gumb u položaj OFF i pomaknite ručicu patrone u otključani položaj "UNLOCK".
13. Otvorite poklopac patrone i uklonite je, protresite patronu da biste provjerili je li prazna. Ako je prazna, zamijenite patronu i ponovite od koraka 9.
14. Regulirajte plamen u skladu s vašim potrebama.
15. Upozorenje: uređaj nije opremljen sigurnosnim sustavom za automatsko zatvaranje plina.

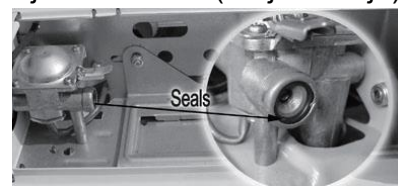

ISKLUČIVANJE APARATA

1. Za isključivanje aparata, okrenite ventil u smjeru kazaljke na satu u položaj "OFF" i pričekajte da se plamen potpuno ugasi prije izvođenja sljedećeg koraka.



- Namjestite ručicu za spajanje patrone u otključani položaj "UNLOCK" i zatim uklonite plinsku patronu iz odjeljka.
- Pričekajte da se ploča rashladi prije nego je uskladištite.
- Kada se aparat ne koristi, obvezno izvadite patronu iz aparata.**
- Ovaj uređaj može se držati unutra samo ako je patrona isključena i uklonjena iz aparata. Ako očekujete da roštilj ostane nekorišten neko vrijeme, smjestite ga u originalnu ambalažu i okruženje u kojem nema prašine.

AKTIVACIJA AUTOMATSKOG UREĐAJA ZA SIGURNOSNO ISKLJUČIVANJE

Kada se koristi u područjima visoke temperature, (primjerite na plaži tijekom ljeta ili u vrućem okruženju) ili na mjestima gdje postoji opasnost od pregrijavanja patrone, može se povećati unutarnji tlak patrone. Aktivirat će automatski uređaj za sigurnosno isključivanje unutar regulatora.

- Uklonite plinsku patronu iz odjeljka i pričekajte da se rashladi.
- Pritisnite crvenu sigurnosnu ručicu ventila da biste resetirali aparat i istovremeno okrenite gumb za paljenje u položaj "ON" da biste izbacili višak plina unutar regulatora.
- Nakon rashlađivanja patrone i pražnjenja kruga plina, nastavite s normalnim paljenjem.



VAŽNO UPOZORENJE: AKO NE MOŽETE OTKRITI UZROK AKTIVACIJE SIGURNOSNOG UREĐAJA ILI SE PRETHODNI PROBLEM PONOVI, KONTAKTIRAJTE SLUŽBU ZA KORISNIKE.

ZAMJENA PATRONE

- Uvjerite se da je patrona prazna prije njezine zamjene (protresite je kako biste čuli zvuk koji proizvodi tekućina).
- Zamijenite patronu na otvorenom i dalje od drugih ljudi.
- Uvjerite se da je ventil ploče za kuhanje zatvoren. Ventil je u položaju "OFF" (okretanje u smjeru kazaljke na satu).
- Provjerite je li ručica za spajanje patrone u otključanom položaju "UNLOCK".
- Otvorite poklopac držača patrone i izvadite patronu.
- Provjerite jesu li brtve u dobro održavanom stanju.
- Stavite patronu u njezino kućište tako da izrez na vratu patrone bude usklađen sa sigurnosnim graničnikom.
- Namjestite ručicu za spajanje u zaključanom položaju "LOCK".

ČIŠĆENJE I ODRŽAVANJE

Očistite svoju opremu nakon SVAKE UPORABE. Nemojte koristiti abrazivne ili zapaljive deterdžente koji bi mogli oštetiti dijelove uređaja i uzrokovati požar. Očistite otopinom tople sapunice.

NIKADA NEMOJTE KORISTITI PROIZVODE ZA ČIŠĆENJE PEĆNICE.

OPREZ: Svi koraci čišćenja i održavanja trebaju biti izvedeni dok je uređaj hladan i nakon uklanjanja patrone.

ODRŽAVANJE – POPRAVAK

Sva pitanja odjela službe za korisnike mora se formulirati u: KEMPER – Via Prampolini 1/Q – Lemignano di Collecchio (PR) – Italija – telefon +39 0521 957111 Faks +39 0521 957195 – www.kempergroup.it – www.kempergroup.it



DODATNI RIZICI

Postoje neki dodatni rizici nakon instalacije aparata koje treba uzeti u obzir:

Preostali rizici sukladno Uredbi (EU) 2016/426 (dopuna 1, točka 1.2):

- Iako je aparat dizajniran sa svim mogućim sigurnosnim zahtjevima, u slučaju vanjskog požara postoji mogućnost porasta unutarnjeg tlaka i temperature aparata i boce na opasan i nekontrolirani način; u tom slučaju upotrijebite opremu za gašenje prikladnu za te uvjete i budite na sigurnom.
- Uporaba patrona i/ili patrona napunjenih plinom koji nije naveden može proizvesti visoke vrijednosti ugljičnog monoksida koji je opasan za zdravlje. Preporučuje se uporaba aparata samo s butanskom plinskom patronom KEMPER, kat. br. 577/Decathlon 4050185.
- Ovaj aparat može proizvesti ugljični monoksid bez mirisa. Udisanje ugljičnog monoksida, plina bez mirisa i boje, može izazvati simptome slične gripi, boljenje i eventualnu smrt ako se proizvede unutar spomenutih područja tijekom uporabe proizvoda bez prisutne propisne ventilacije.
- Uporaba dvaju ili više plamenika u nizu ili smješteno blizu zapaljivih tvari može izazvati opasnost od požara. Stoga se preporučuje da se ne stavi pored plamenika i da ih se drži dalje od zapaljivih tvari ili svih predmeta na koje može utjecati toplina.
- Nakon uporabe, uvijek otključajte patronu i ne ostavljajte vruću tavu na pećnici. Vruća tava može pregrijati patronu. **OPASNOST OD EKSPLOZIJE.**
- Aparat nema detektor plamena. Ne ostavljajte aparat bez nadzora tijekom uporabe. **OPASNOST OD POZARA.**

Proizvođač neće odgovarati za štete na imovini niti ozljede koje su posljedica nepravilne uporabe ili nepridržavanja ovih uputa. Jamstvo je dvije godine od datuma kupnje robe i samo u slučaju ako se proizvod ne izmijeni, ako nije oštećen i ako nije ispao na pod. Račun s datumom mora biti uz proizvod. U slučaju šteta zbog nepravilne uporabe proizvoda, poništava se pravo na jamstvo.



ПРЕВОДИ НА ОРИГИНАЛНИ ИНСТРУКЦИИ ИНСТРУКЦИИ ЗА МОНТАЖ, УПОТРЕБА И ПОДДРЪЖКА



Важно: прочетете внимателно тези инструкции за употреба, за да се запознаете с апаратурата, преди да я свържете към газовата бутилка. Съхранявайте тези инструкции за бъдеща справка.

Внимание: употребата на тази апаратура произвежда емисии от въглероден анхидрид, чието натрупване може да бъде опасно. Затова продуктът трябва да бъде ползван само на открито или в надлежно проветрена среда, за да се позволи отстраняването на възпламенимия въздух и да се избегне образуването на смеси със съдържание на неизгорели газове.

Да се използва изключително с бутанов флакон KEMPER art. 577/Decathlon 4050185. ЗАБРАНЕНО Е ПОЛЗВАНЕТО ВЪТРЕ В ПОМЕЩЕНИЯ, ПРЕДНАЗНАЧЕНИ ЗА ЖИВЕЕНЕ.

Този уред не е предназначен за използване за търговска дейност.



ПРЕДУПРЕЖДЕНИЯ ПО БЕЗОПАСНОСТТА

1. Ползвайте апарата само на открито или евентуално в достатъчно проветрени помещения на безопасно разстояние от всякакви източници на топлина, огън или искри, и далече от натрупвания на мръсотия или запалими материали.
2. Поставете котлона на земята или на пода и все пак винаги хоризонтално. Не поставяйте котлона никога върху дървени, пластмасови повърхности или други запалими материали. Не използвайте печката в движение.
3. Не поставяйте запалими предмети на по-малко от 1 м над и отстрани на котлона.
4. Не движете уреда по време на употреба.
5. Не правете каквито и да било промени по вашия котлон и изобщо не разглобявайте апарата, нито съставните му части. Ремонтните работи по апарата трябва да бъдат извършвани изключително от специализиран квалифициран персонал.
6. **Не използвайте уреда, когато температура на околната среда е по-висока от 35°C.**
7. Проверете апаратът да няма никакви повреди. Не пускайте да работи повреден апарат.
8. По време на употреба, винаги затваряйте държача на касетата капака (F).
9. Не оставяйте домашни животни да обикалят свободно в близост до котлона.
10. Не оставяйте никога котлона запален и без надзор.
11. **ВНИМАНИЕ:** досегаеми части могат да достигнат високи температури. Дръжте апаратурата извън обсега на деца.
12. Съдът не трябва да покрива капакът на патрона при използване на уреда.
13. **Не използвайте съдове с диаметър по-голям от 26 сантиметра.** Никога не нагрявайте празен съд.
14. Не използвайте уреда за готвене на храна, като поставяте голям съд между двете приспособления.



15. Този уред е оборудван с касета разединяване устройство в случай на свръхналягането: ако налягането на газа в касетата надвишава нивото на сигурност, устройството се разкача патрона и свързващите му, лостът се връща в положение "UNLOCK".
16. **В случай че устройството за безопасност е чувствително на натиск, това означава, че в патрона е достигнато критично ниво на налягане, поради което уредът не трябва да се използва преди пълното му охлаждане. Не пренебрегвайте предпазното устройство, чувствително към налягане.**
17. **Не прилагайте сила рестартирането без охлаждане или смяна на касетата.**

ПРЕДУПРЕЖДЕНИЯ ПО УПОТРЕБАТА НА ФЛАКОНИТЕ



1. Използвайте изключително бутановите флакони KEMPER art. 577/Decathlon 4050185. Може да е опасно приготвянето на други газови съдове.
2. Всички операции по монтаж и смяна на флаконите трябва да бъдат извършвани на добре проветрени места и на нужното разстояние от огън или запалими материали.
3. Забранено е пушенето при боравене с флаконите.
4. Преди употреба прочетете внимателно инструкциите, нанесени върху флакона.
5. След всяка употреба извадете патрона, за да избегнете прегряване на уреда.
6. Не излагайте никога флакона на температура по-висока от 50°C.
7. Не се опитвайте никога да презареждате повторно флакона за еднократна употреба.
8. Дръжте апарата винаги далече от деца.
9. Избягвайте вдишването на газа от флакона или на дима, който се образува при употреба.





10. Когато уредът не се използва, касетата трябва да бъде изключен, чрез поставяне на касета връзка лост D на "UNLOCK".
11. Не поставяйте газовия патрон в долната част на уреда.
ПРИ ИЗПУСКАНИЯ ОТ ВАШИЯ АПАРАТ (МИРИЗМА НА ГАЗ), ВЕДНАГА ГО ИЗНЕСЕТЕ НАВЪН, НА МНОГО ДОБРЕ ПРОВЕТРЕНО МЯСТО БЕЗ ЗАПАЛИМИ ИЗТОЧНИЦИ, КЪДЕТО ИЗПУСКАНЕТО МОЖЕ ДА БЪДЕ ПОТЪРСЕНО И СПРЯНО. АКО ЖЕЛАЕТЕ ДА ПРОВЕРИТЕ ХЕРМЕТИЧНОСТТА НА ВАШИЯ АПАРАТ, НАПРАВЕТЕ ГО НАВЪН. НЕ ТЪРСЕТЕ ИЗПУСКАНИЯТА С ПЛАМЪК, ИЗПОЛЗВАЙТЕ САПУНЕНА ВОДА.

ТЕСТ ЗА ТЕЧОВЕ

ПРЕДИ ДА ИЗПОЛЗВАТЕ, ПРОВЕРЕТЕ ДАЛИ НЯМА ТЕЧОВЕ. Не търсете за теч с кибрит или пламък, а използвайте вода и сапун (revelgas код 1726). Нанесете разтвора от вода и сапун или поставете датчика за газ в кухините на уреда. Появата на мехурчета означава, че има теч и той трябва да се отстрани преди употреба на уреда. Ако бъде открит теч, но мястото не може да се поправи, не се опитвайте да търсите друго решение, а се обърнете към сервизния център. Не използвайте уред с наличен теч, които е повреден или не функционира правилно.

ИНСТРУКЦИИ ЗА УПОТРЕБА

ВКЛЮЧВАНЕ

1. Не използвайте котлона за цели, различни от готвенето на храни.
2. Поставете котлона върху стабилна и хоризонтална повърхност. Да не се комбинират два или повече горелки.
3. Поставете котлона далече от запалими вещества или все пак от топлочувствителни предмети.
4. Уверете се, че на повърхността на котлона, лостът, свързващ патрона, е в положение "UNLOCK", а копчето на газовия клапан е в положение "OFF".
5. Уверете се в наличието и в доброто състояние на уплътнителните вложки, преди да свържете газовия флакон.
6. Не използвайте никога апарат с повредени или износени уплътнения.
7. Не използвайте никога изпускащ, развален или не добре работещ апарат.
8. Вкарвайте флакона в предназначеният му като поставете прореза върху гърлото на флакона в съответствие с обезопасителния стопер.
9. Поставете лоста за свързване на флакона на позиция "LOCK".
ВНИМАНИЕ: Уредът вече е готов за употреба. Позиционирането на лоста за "LOCK" предполага непосредствена възпламеняване на котлон на газ на веригата е готов за доставка на газ. Не оставяйте уреда без надзор и без пламък с лост поставен в "LOCK".
ВНИМАНИЕ: отворите в основата на горелката осигуряват въздух за горене, те никога не трябва да се запушват.
ВНИМАНИЕ: Затворете покритието на патрона преди светлината. Незатварянето на капака може да причини прегряване на патрона.
10. Натиснете и завъртете напълно обратно на часовника въртящото се копче на вентила до позиция "ON", където ще се задейства пиезозапалването.
11. Ако дозирането на печката не свети, завъртете копчето за регулиране обратно в положение "OFF" и повторете.
12. Ако след три неуспешни опита печката не светва, завъртете копчето за регулиране в положение "ON" и преместете лоста на патрона в положение "UNLOCK".
13. Отворете покритието на патрона и го извадете, Разклатете патрона, за да видите дали е празен. Ако е празен, сменете патрона и повторете от точка 9.
14. Регулирайте пламъка според вашите потребности.
15. Внимание: устройството не е оборудван със система за безопасност за автоматично затваряне газ



ПРИКЛЮЧВАНЕ НА РАБОТА

1. За загасянето на пламъка, завъртете докрай по часовника въртящото се копче на вентила до позиция "OFF" и изчакайте, докато пламъкът е напълно изгасен, преди да извършите следващата стъпка.
2. Върнете лоста за свързване на флакона на позиция "UNLOCK" и извадете газовия патрон от отделението.
3. Изчакайте котлонът да изстине, преди да го приберете.
4. При продължителни периоди без използване на продукта, е задължително да извадите флакона от апарата.
5. Това устройство може да се съхраняват вътре, само ако касета е бил изключен и отстранени от уреда. Ако ви очакват, че барбекю остава неизползван за определен период от време, съхранявайте в оригинални опаковки и в среда, свободна от прах.

АКТИВИРАНЕ НА УСТРОЙСТВОТО ЗА АВТОМАТИЧНО ИЗКЛЮЧВАНЕ ЗА БЕЗОПАСНОСТ

Когато се използва в зони с висока температура (като плажа през лятото или в гореща среда) или на места, където съществува риск от прегряване на патрона, вътрешното налягане на патрона може да се повиши.

Това ще активира устройството за автоматично изключване за безопасност вътре в регулатора.



1. Извадете газовия патрон от отделението и го оставете да се охлади.
2. Натиснете червения предпазен лост на клапана, за да нулирате уреда и в същото време завъртете копчето за запалване в положение "ON", за да освободите евентуален излишък от газ вътре в регулатора.
3. След като сте охладили патрона и изпразнили газовата верига, продължете с нормалното запалване.



ВАЖНО ПРЕДУПРЕЖДЕНИЕ: АКО НЕ МОЖЕТЕ ДА НАМЕРИТЕ ПРИЧИНАТА ЗА АКТИВАЦИЯТА НА УСТРОЙСТВОТО ЗА БЕЗОПАСНОСТ ИЛИ ПРЕХОДНИЯТ ПРОБЛЕМ СЕ ПОВТАРЯ, СВЪРЖЕТЕ СЕ С ОТДЕЛА ЗА ОБСЛУЖВАНЕ НА КЛИЕНТИ.

СМЯНА НА ФЛАКОНА

1. Сменете пълнителя, само когато сте сигурни, че той е напълно празен, разклатете устройството, не трябва да се чува поклатяне на течността в пълнителя.
2. Пълнителят трябва да бъде заменен в помещение с добра вентилация, за предпочитане отвън, далеч от открити пламъци, пилотиращи пламъци, електрически плочи, топлинни източници и далеч от други хора.
3. Проверете вентила на котлона да е ЗАТВОРЕН – Въртящо се копче на позиция "OFF" (въртене по часовника).
4. Проверете лостът за свързване на флакона да е на позиция "UNLOCK".
5. Отворете капака на мястото за флакона и извадете флакона.
6. Уверете се в наличието и в доброто състояние на уплътнителните вложки в зоната на свързване на флакона.
7. Вкарайте новия флакон в предназначения легло като поставите прореза върху гърлото на флакона в съответствие с обезопасителния стопер.
8. Поставете лоста за свързване на флакона на позиция "LOCK".

ПОЧИСТВАНЕ И ПОДДРЪЖКА

Почистете оборудването си след всяка употреба. Не използвайте абразивни или запалими детергенти, което може да повреди компонентите на единица и може да предизвика пожар. Почистете с разтвор на топла вода и сапун. НИКОГА НЕ ИЗПОЛЗВАЙТЕ ПРОДУКТИ ЗА ПЕЧКА ПОЧИСТВАНЕ.

ВНИМАНИЕ: Всички почистване и поддръжка операции, трябва да се прави, когато контролер е студен и след изваждане на патрона.

ПОДДРЪЖКА – РЕМОНТ

Всички молби за намеса на центъра по техническо обслужване, трябва да бъдат отправяни към KEMPER – Via Prampolini 1/Q – Lemignano di Collecchio (PR) – Italy – Тел. +39 0521 957111 – Факс +39 0521 957195 – www.kempergroup.it – info@kempergroup.it



ОСТАТЪЧНИТЕ РИСКОВЕ

има някои остатъчни рискове след монтирането на уреда, които трябва да се разгледат:

Остатъчни рискове според Регламент (ЕС) 2016/426 (приложение 1, точка 1.2):

- въпреки че уредът е проектиран с всички възможни изискване за безопасност, в случай на външен пожар, че има възможност, че вътрешно налягане и температура на уреда и на цилиндър ще се увеличи в опасни и неконтролируемо вариране начин; в този случай използването на пожарогасителния инструменти, подходящи за че условията и получите далеч безопасно.
- Използването на неправилни касети и / или касети, пълна с газ, различно от посоченото могат да произведат високи стойности на въглероден окис, опасни за здравето. Препоръчва се да използвате уреда само с кемпер бутан газови патрони Чл. 577/Decathlon 4050185.
- Този уред може да произвежда въглероден окис, че няма мирис. Използването му в затворено пространство може да те убие. Никога не използвайте уреда в затворено пространство, например на къмпинга, палатка или на дома.
- Използването на две или повече горелки в серии или се намира близо до запалими вещества могат да причинят опасност от пожар. Следователно, препоръчително е да не отстриани на горелки и ги пазете далече от лесно запалими вещества или от всякакви предмети да бъдат засегнати от топлина.
- в края на използване, винаги отключване на патрона и не оставяйте горещите корито на котлон. Гореща тава може да прегорите патрона. Риск от експлозия.
- Уредът не са с пламък надзор устройство. Не оставяйте уреда без надзор по време на употреба. Риск от пожар.

Производителят не отговаря за щети върху предмети или хора, произтичащи от неправилна и несъответстваща на настоящите инструкции употреба. Двугодишната гаранция, считано от датата на закупуване на продукта, е валидна единствено в случай, че продуктът не е бил повреден, не е претърпял щети и падания. Продуктът трябва да се придружава от фискален бон, удостоверяващ датата на продажба на същия. При щети, дължащи се на неправилна употреба на продукта, гаранцията отпада.

Imported by:

KEMPER s.r.l.

Via Prampolini 1/Q – 43044 Lemignano di Collecchio – PARMA -ITALY

Tel +39 0521 957111 – Fax: +39 0521 957195 – info@kempergroup.it – www.kempergroup.it