

BOLD

Bedienungsanleitung

Instruction manual

Smart Orio



10425



10426

Die Bold GmbH
Auf dem Liethberge 26
38690 Goslar - Germany
www.die-bold.com

BVD 04-2021

Inhaltsverzeichnis

Content



Seite / page

Bestimmungsgemäßer Gebrauch / Intended Use	1
Inhalt / Content.....	2
Montageanleitung / Mounting instructions.....	3-5
Betrieb mit WiFi/APP / ON-line usage with WiFi App	6
Verbindung herstellen / Connect device	7-8
A) Manuell hinzufügen / add manually.....	8-11
B) Automatischer Scan / Automatic scan	12-15
APP Funktionen / APP Functions	16
Sicherheitshinweise / Safety instructions	17-27

Bestimmungsgemäßer Gebrauch

Intended Use



Bitte lesen Sie diese Bedienungsanleitung vollständig und sorgfältig durch. Diese Anleitung gehört zu diesem Produkt und enthält wichtige Hinweise zur Inbetriebnahme und Handhabung. Beachten Sie immer alle Sicherheitshinweise. Prüfen Sie vor Inbetriebnahme, ob die korrekte Spannung vorhanden ist und ob alle Teile richtig montiert sind. Sollten Sie Fragen haben oder unsicher in Bezug auf die Handhabung des Produktes sein, setzen Sie sich bitte mit Ihrem Fachhändler in Verbindung. Bewahren Sie diese Anleitung bitte sorgfältig auf und geben Sie diese ggf. an Dritte weiter.

Please read these operating instructions completely and carefully. These instructions belong to this product and contain important information on commissioning and handling. Always follow all safety instructions. Before commissioning, check that the correct voltage is available and that all parts are correctly installed. If you have any questions or are unsure about how to handle the product, please contact your dealer. Please keep these instructions carefully and pass them on to third parties if necessary.

Inhalt
Content



Art.-Nr.: 10425 , 10426

230V~/16A,

Gesamtleistung: 3680W

max.total wattage: 3680W

IP44

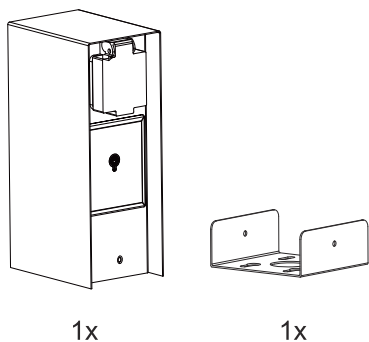

1x

1x

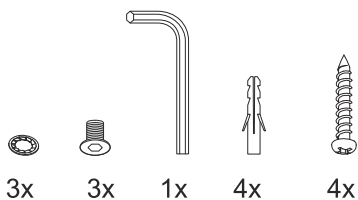

3x

3x

1x

4x

4x

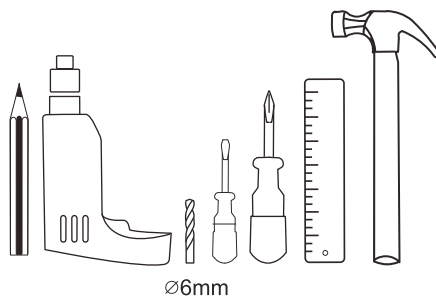

Ø6mm

Nicht enthalten
Not included



Montageanleitung

Mounting instructions



A1

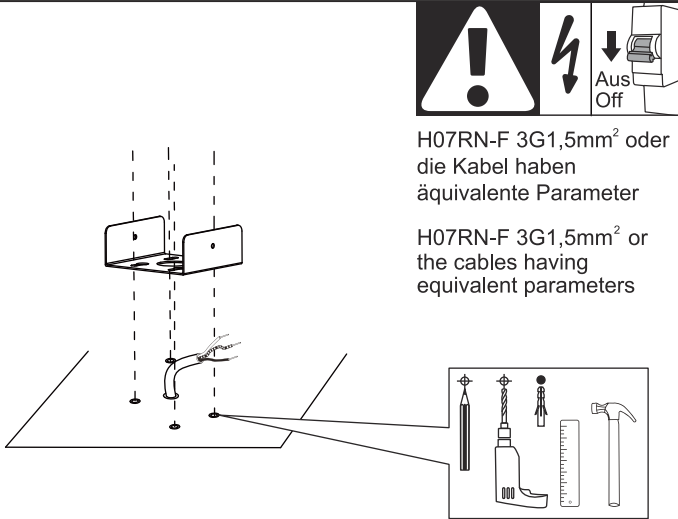

1x

H07RN-F 3G1,5mm² oder die Kabel haben äquivalente Parameter

H07RN-F 3G1,5mm² or the cables having equivalent parameters

Aus Off



A2

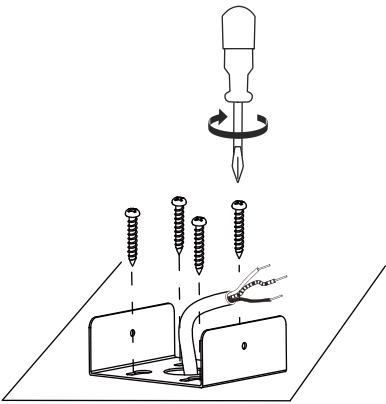

4x

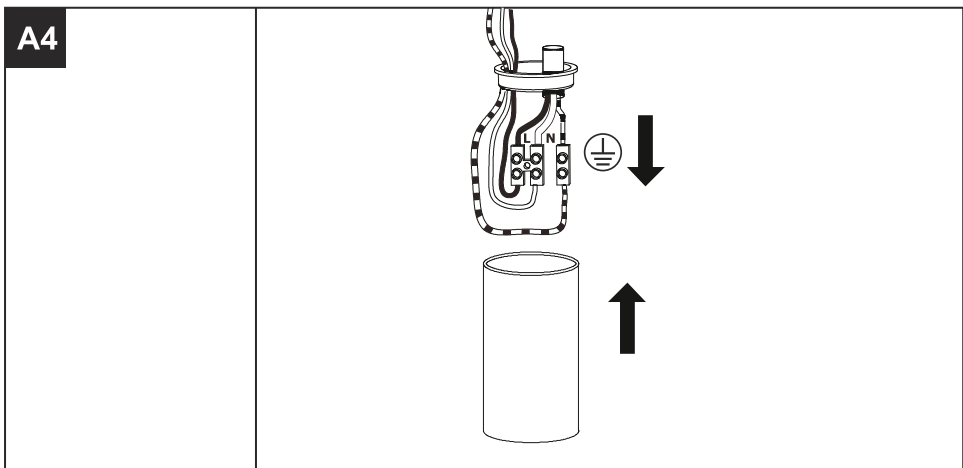
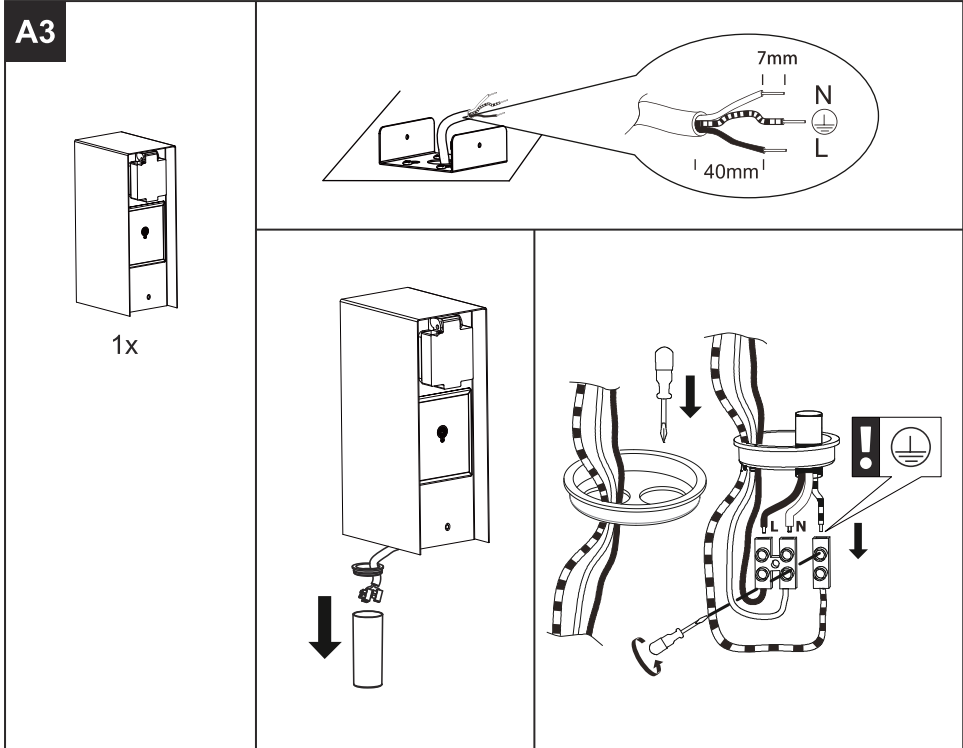

Montageanleitung
Mounting instructions



A5

2x 2x 1x

i IP44

A6

An On

! X

Betrieb mit WiFi/APP



ON-line usage with WiFi/APP

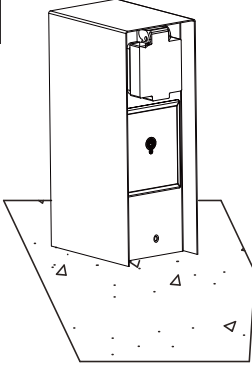

B1

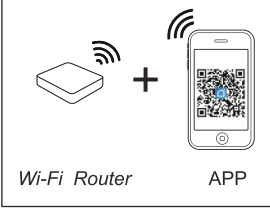

! ON-Line Betrieb mit APP / ON-line use with APP



Wi-Fi Router APP

Anforderungen / requirements
iOS 9.0+ oder/or Android 5.1+
-WiFi Verbindung / connection, (nur/only 2.4GHz)
-APP "Smart Life" in APP Store oder/or QR code



Zugelassen für den Betrieb in allen europäischen Ländern,
CE: gemäß 2014/30 / EU, 2014/53 / EU, <http://www.die-bold.com>
Radiofrequenz: 2,4 GHz - 2,4835 GHz
Strahlungsenergie: 16 dBm

Approved for operating in all European countries,
CE: in accordance with 2014/30/EU, 2014/53/EU, <http://www.die-bold.com>
Radio frequency: 2,4 GHz - 2,4835 GHz
Radiated energy: 16 dBm

Verbindung herstellen

Connect device



C1



Smart Life

Anforderungen / requirements

- iOS 9.0+ oder/ or Android 5.1+
- WiFi Verbindung / connection, (nur/only 2.4GHz)
- APP "Smart Life" in APP Store oder/ or QR code



1. Laden Sie die Tuya" Smart Life"-App aus dem App Store/ Play Store auf Ihr Smartphone.
2. Öffnen Sie die App und folgen Sie den Anweisungen, um ein neues Benutzerkonto zu erstellen.

1. Download the Tuya" Smart Life" app from the App Store/ Play Store.
2. Open the app and follow the on-screen instructions to create a new user account.

C2

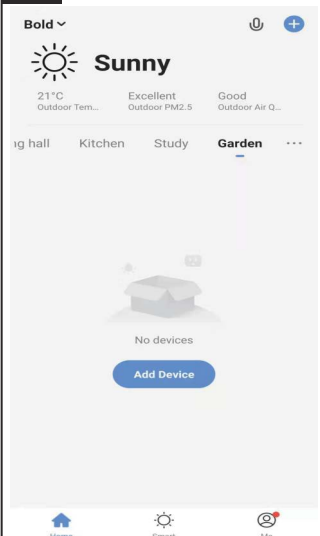

The screenshot shows the main dashboard of the Smart Life app. At the top, there's a header with 'Bold' and a dropdown arrow, and a plus sign in a circle. Below that, a weather widget shows 'Sunny' with a sun icon, '21°C Outdoor Tem...', 'Excellent Outdoor PM2.5', and 'Good Outdoor Air Q...'. A navigation bar below the weather widget lists 'ig hall', 'Kitchen', 'Study', and 'Garden' (which is selected and underlined). The main area shows a house icon with a plus sign and the text 'No devices'. At the bottom of this area is a blue button labeled 'Add Device'. At the very bottom of the app is a navigation bar with three icons: a house (Home), a gear (Smart), and a person (Me).

Klicken Sie auf "Gerät hinzufügen" oder auf "+" in der oberen rechten Ecke.

Click "Add Device" or "+" at the top right corner of the App.

Verbindung herstellen

Connect device

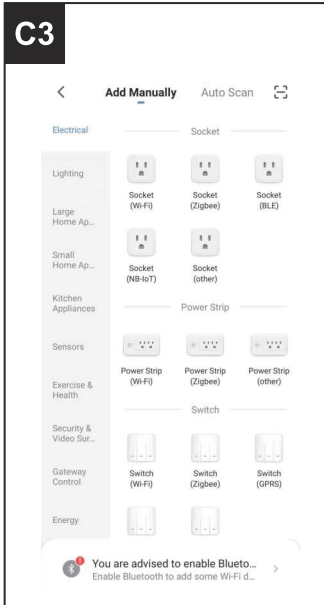

Es gibt zwei Optionen das Gerät hinzuzufügen. "Manuell hinzufügen" oder "Automatisch" (bevorzugt)

There are two ways to add device: Add Manually or "Auto Scan" (preferred).

A) Manuell hinzufügen / add manually

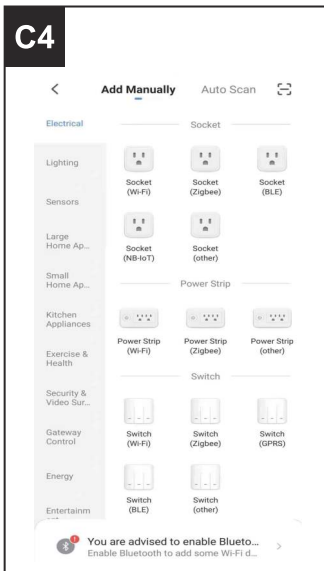

1. Klicken Sie auf "Manuell hinzufügen"
2. Klicken Sie auf " Elektrisch "
3. Klicken Sie auf " Steckdose (Wi-Fi)"

1. Click "Add Manually"
2. Click "Electrical"
3. Click "Socket (Wi-Fi)"

Verbindung herstellen

Connect device



A) Manuell hinzufügen / add manually

C5

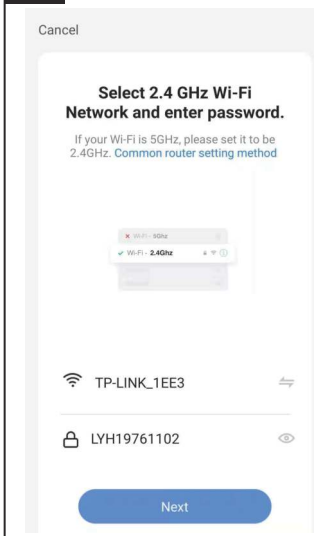

Cancel

Select 2.4 GHz Wi-Fi Network and enter password.

If your Wi-Fi is 5GHz, please set it to be 2.4GHz. Common router setting method

Wi-Fi: 2.4GHz

TP-LINK_1EE3

LYH19761102

Next

Geben Sie Ihre WiFi (2.4GHz) Details ein und klicken Sie auf "Weiter".
Achtung: Sie können auf "  " klicken, um ihr Passwort einzublenden.

Enter the Wi-Fi (2.4GHz) details and click "Next".
Achtung:You could click "  " to show the Wi-Fi password.

C6



Cancel EZ Mode

Reset the device

1 2 3

Power on the device after it has been powered off for 10s.

Back Next

Setzen Sie das Gerät zuerst zurück.
Strom einschalten klicken Sie auf "Weiter".

Reset the device first.
Power on and click "next".

Verbindung herstellen

Connect device



A) Manuell hinzufügen / add manually

C7

Cancel EZ Mode ⇌

Reset the device



Press and hold the RESET button for 5s until the indicator blinks.

Back Next

Bitte halten Sie die Reset-Taste “” 5 Sekunden lang gedrückt, bis die Anzeige blinkt, und klicken Sie dann auf "Weiter".

Please press and hold the reset button “” for 5 seconds until the indicator blinks, then click" next”



C8

Cancel EZ Mode ⇌

Reset the device



As shown in the figure, the indicator blinks 3 times per second.

Confirm the indicator is blinking rapidly.

Back Next

Wählen Sie "Bestätigen Sie, dass die Anzeige schnell blinkt" und klicken Sie auf "Weiter".

Achtung: Bitte schließen Sie den Verbindungsprozess innerhalb von 3 Minuten nach dem Zurücksetzen ab.

Choose "Confirm the indicator is blinking rapidly" and click "Next".

Achtung: Please complete pairing process within 3 minutes after device reset.

Verbindung herstellen

Connect device

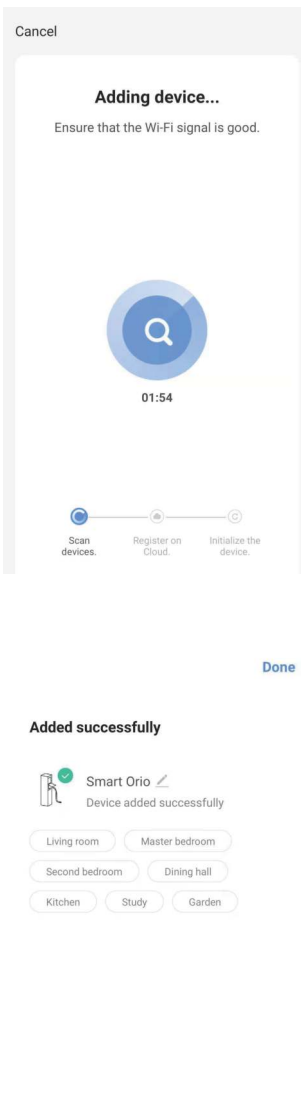

A) Manuell hinzufügen / add manually

<p>C9</p>  <p>Cancel</p> <p>Adding device... Ensure that the Wi-Fi signal is good.</p> <p>01:54</p> <p>Scan devices. Register on Cloud. Initialize the device.</p> <p>Done</p> <p>Added successfully</p> <p>Smart Orio Device added successfully</p> <p>Living room Master bedroom Second bedroom Dining hall Kitchen Study Garden</p>	<ol style="list-style-type: none">1. Wenn das Gerät gefunden wurde, wird das Gerät hinzugefügt. Achtung: Wenn das Gerät nicht gefunden wurde, prüfen Sie ob das Wi-Fi Signal gut ist und das Gerät eingeschaltet ist. Anschliessend wiederholen Sie den Schritt "manuell hinzufügen" um das Gerät zu finden.2. Sobald die Verbindung hergestellt ist, wird auf Ihrem Bildschirm eine Bestätigung angezeigt. Sie können das Gerät umbenennen.3. Klicken Sie auf "Fertig" <ol style="list-style-type: none">1. The page will automatically jump to the next step if the device is found. Attention: Pls check the Wi-Fi signal is good and the device is power on , and repeat step "add manually" if it could not find the device..2. Once the connection is established you will see a confirmation on your screen. You can rename device .3. Click "Done"
---	--

Verbindung herstellen

Connect device



B) Automatischer Scan / Automatic scan

D1

1. Klicken Sie auf "Automatisch hinzufügen".

2. Klicken Sie auf "Bluetooth aktivieren" und dann auf "Zulassen", damit Smart Life Bluetooth aktivieren kann.

3. Klicken Sie auf "Scan starten".

1. Click "Auto Scan"

2. Click "Enable Bluetooth", then click "allow" to allow Smart Life to enable Bluetooth.

3. Please Click "Start scanning"

Verbindung herstellen

Connect device



B) Automatischer Scan / Automatic scan

D2

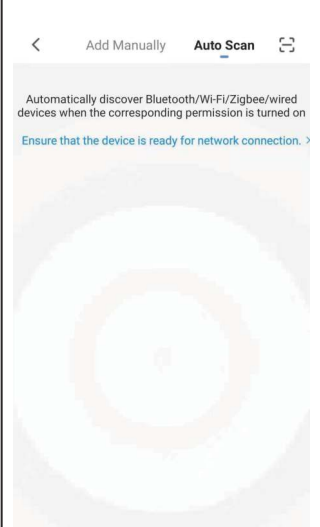

1. Stellen Sie sicher, dass das Gerät für die Netzwerkverbindung bereit ist.

2. Halten sie den Einschaltknopf “” für mindestens 5 Sekunden gedrückt. Wenn das Indikatorlicht blau blinkt klicken Sie auf "Weiter".

Achtung: Bitte schließen Sie den Verbindungsprozeß innerhalb von 3 Minuten nach dem Zurücksetzen ab.

1. Ensure that the device is ready for network connection;

2. Press “” on the control panel for 5 seconds and click “Next” when the blue indicator light start to blink.

Attention: Please complete pairing process within 3 minutes after device reset.

D3

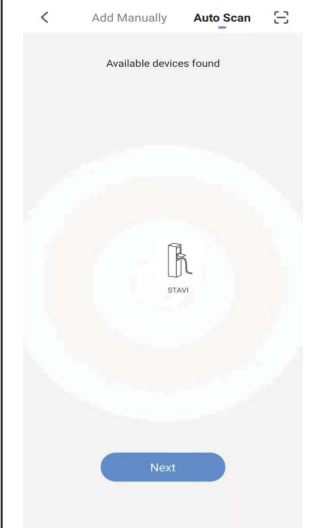

Klicken Sie auf "Weiter", sobald verfügbare Geräte gefunden wurden.

Click” Next” once available device found.

Verbindung herstellen

Connect device



B) Automatischer Scan / Automatic scan

D4

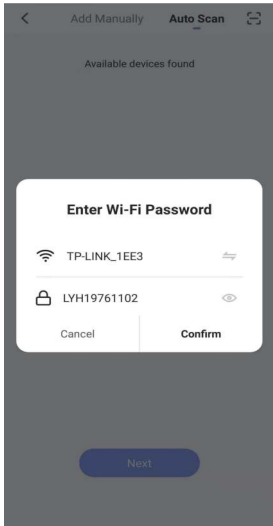

Geben Sie das verfügbare WLAN (2,4 GHz) mit Passwort ein und klicken Sie auf "Bestätigen".

Achtung: Sie können auf "  " klicken, um das WLAN-Passwort anzuzeigen.

Enter the available Wi-Fi (2.4GHz) with password, then click "confirm" .

Attention: You could click "  " to show the Wi-Fi password.

D5

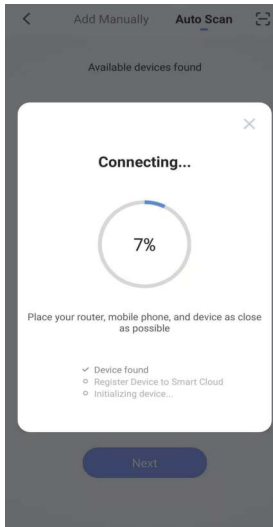

Verbinden: Platzieren Sie Ihren Router, Ihr Mobiltelefon und Ihr Smart-Gerät so nah wie möglich.

1. Gerät gefunden;
2. Registrieren Sie das Gerät in der Smart Cloud
3. Gerät initialisieren

Connecting: place your router, mobile phone and smart device as close as possible.



1. Device found;
2. Register device to Smart Cloud
3. Initializing device

Verbindung herstellen

Connect device



B) Automatischer Scan / Automatic scan

<p>D6</p> <p style="text-align: right;">Done</p> <p>Added successfully</p> <p> Smart Orio  Device added successfully</p> <p>Living room Master bedroom</p> <p>Second bedroom Dining hall</p> <p>Kitchen Study Garden</p>	<p>Wenn das Gerät hinzugefügt wurde sehen Sie eine Bestätigung auf Ihrem Bildschirm. Sie können nun Ihrem Gerät einen Namen geben. Klicken Sie auf "Fertigstellung" um den Prozess abzuschließen.</p> <p>Once the connection is established you will see a confirmation on your screen. You can rename device. Click "Done" to the "Control panel" to complete the setting.</p>
--	---

APP Funktionen

APP Functions

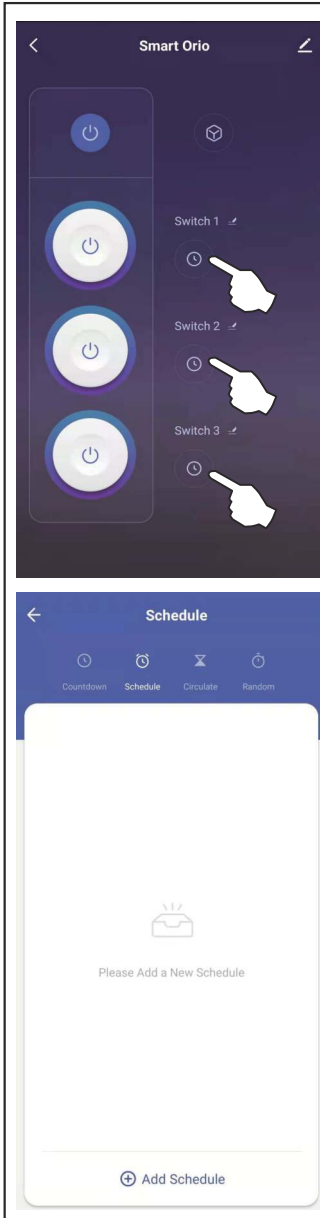

Gehen Sie in das Bedienfeld um fantasievolle Funktionen zu nutzen:

- Gruppe erstellen: Sie können ausgewählte Geräte gemeinsam steuern, sobald Sie eine intelligente Gruppe erstellt haben.
- Ein / Aus: Der Hauptschalter steuert 3 Unterschalter, jeder Unterschalter kann 1 Steckdose einzeln steuern.
- Timer: Insgesamt 4 Arten von Timer-Funktionen (Countdown, Zeitplan, Zirkulieren, Zufällig).

Enter into the control panel" to enjoy imaginative functions.

- Create Group: you can control selected devices together once creating a smart group.
- On/Off: the main switch controls 3 sub-switches, each sub-switch can control 1 socket-outlet individually.
- Timer: total 4 kinds of timer functions(Countdown, schedule, Circulate, Random).

DE Sicherheitshinweise

Die beigefügten Anleitungen sind Voraussetzung für die ordnungsgemäße Installation, den Einbau oder die Montage und Inbetriebnahme. Anleitung aufbewahren! Die technischen Daten auf dem Produkt sind zu beachten. Technische Änderungen vorbehalten. Studieren Sie gründlich die beigefügte Anleitung und Sicherheitshinweise!

1. Montage und Wartungsarbeiten dürfen nur von einer Elektrofachkraft gemäß den örtlichen Sicherheitsvorschriften ausgeführt werden.
2. Achtung! Vor Beginn der Arbeiten die Netzleitung (230 V) spannungsfrei machen. Sicherung ausschalten.
3. Vor dem Bohren der Befestigungslöcher auf die Leitungsführung der Netzleitung achten, um diese nicht zu beschädigen.
4. Litzendrähte dürfen nicht verlötet werden, Aderendhülsen verwenden.
5. Bei der Montage muss auf die Anbauichtung geachtet werden.
6. Die Farbkennzeichnung der Leitungen bei der Installation beachten:
N = blau,
L = braun oder schwarz,
PE = grün/gelb.
7. Die Schutzklasse IP44 muss bei der Auswahl des Aufstellungsorts beachtet werden. Der IP44-Netzstecker darf nur mit schutzgeerdeten Steckdosen nach IPX4 verbunden werden.
8. Diese Steckdose ist für den Einsatz im heimischen Garten vorgesehen und gewöhnlich für den Betrieb im Freien geeignet. Sie darf nicht in Gewerbebetrieben, auf Baustellen oder in Umgebungen mit starker Beanspruchung eingesetzt werden.
9. Sie darf nur verwendet werden, nachdem sie senkrecht auf einer Beton- oder einer anderen festen Fläche, mit den mitgelieferten Montageschrauben und Dübeln fest und sicher angebracht worden ist.
10. Verwenden Sie H07RN-F 3G 1,5 mm² oder Kabel mit dem gleichen Durchmesser, um die Verbindung zur Lüsterklemme, die in der Verbindungsbox liegt und die mit der Steckdose verbunden ist, zu verbinden. Der Grad des Schutzes gegen Wasser der Leuchte hängt von der fachgerechten Montage der Zuleitung ab.
11. Dieses Produkt ist nicht zur Installation an Stellen geeignet, die bei Regen überflutet werden, z.B. Vertiefungen.
12. Halten Sie, bei der Installation in der Nähe von Wasserbehältern, einen Mindestabstand von 0,5 m ein.
13. Wenn das Produkt versetzt und an einer anderen Stelle installiert werden soll, achten Sie bitte darauf, dass die Spannungsversorgung unterbrochen wird, bevor es bewegt wird.
14. Das Produkt darf nur benutzt werden, wenn es senkrecht montiert ist. Sollte das Produkt nicht mehr in dieser Position sein, überprüfen Sie bitte ob es beschädigt ist und/oder ob sich Wasser im Gehäuse befindet. Wenn das Produkt unbeschädigt ist, sich keine Wasser im Gehäuse befindet und es wieder senkrecht fixiert wurde, kann es weiterhin benutzt werden.



CE-Kennzeichnung

Der Hersteller bescheinigt mit einer EU-Konformitätserklärung, dass das Produkt den anwendbaren Richtlinien der Europäischen Union entspricht.



Alte Elektrogeräte dürfen nicht über den Hausmüll entsorgt werden. Sie müssen einer getrennten Entsorgung zugeführt werden. Die Entsorgung bei der örtlichen Sammelstelle ist für Privatpersonen kostenlos. Der Eigentümer eines alten Elektrogeräts ist dafür verantwortlich, das Gerät zu diesen oder ähnlichen Sammelstellen zu bringen. Mit dieser kleinen persönlichen Anstrengung tragen Sie dazu bei, wertvolle Rohstoffe wiederzuverwenden und toxische Substanzen geregelt zu entsorgen.

Safety information

The following instructions are essential for proper installation, assembly, mounting and operation. Please keep these instructions for future reference! Always refer to the technical data on the product. Subject to technical alterations. Please read the following (safety) instructions carefully!

1. Fitting and maintenance work may only be carried out by an electrician in accordance with local safety regulations.
2. Important! Before starting work ensure that the mains cable (230 V) is not live. Switch off the fuse.
3. Before drilling the fitting holes, pay attention to the location of the mains cable route to avoid damaging it.
4. Stranded wires must not be soldered, use wire end sleeves instead.
5. Pay attention to the mounting direction when fitting.
6. Note the cable colour coding when installing:
N = blue,
L = brown or black,
PE = green/yellow
7. The IP44 safety rating at the fitting location must be observed. The IP44 power plug of product can be only connected at the IPX4 power sockets which is ground protected.
8. This socket is for family's garden using and usually suitable for outdoor use, but it can't be used in industrial sites and construction field, or under some rough environments.
9. Only can be used after fixed vertically on concrete or other solid surfaces steady and securely by using the attached mounting screws and dowels.
10. Please always use H07RN-F 3G1,5mm² or the cables having equivalent parameters for connecting the terminal block in the terminal box which is connected to the socket outlet. The degree of protection against water for cable service entrance provided by end-user.
11. This product is not suitable to install where it will be in the water if rains, such as depressions.
12. Keep 0.5 meter distance if this product is stalled nearby the water tank.
13. Intend to move this product and install another place, please make sure input power is cut off with this product before moving it.
14. This product can be only used under vertical position, if the product is out of vertical position. Before you use it again, please check the product if there is any water poured inside of the products. Only make sure the product body itself is completely, and also there is no any water inside, the product can be used again.



CE conformity marking

The manufacturer shall certify with an EC declaration of conformity, that the product complies with all applicable European Community Directives.



Old electrical appliances must not be disposed of together with the residual waste, but have to be disposed of separately. The disposal at the communal collecting point via private persons is for free. The owner of old appliances is responsible to bring the appliances to these collecting points or to similar collection points. With this little personal effort, you contribute to recycle valuable raw materials and the treatment of toxic substances.

FR Consignes de sécurité

Les instructions jointes sont la condition préalable à une installation conforme, l'encastrement ou le montage et la mise en service. Conserver les instructions ! Tenir compte des caractéristiques techniques mentionnées sur le produit. Sous réserve de modifications techniques. Veuillez lire intégralement et attentivement les instructions jointes et les consignes de sécurité !

1. Les opérations de montage et d'entretien doivent être effectuées exclusivement par un électricien professionnel conformément aux réglementations locales sur la sécurité.
2. Attention ! Avant de commencer à travailler, mettre la ligne du secteur hors tension (230 V). Débrancher le fusible.
3. Avant de percer les trous de fixation, faire attention au passage de la ligne de secteur pour ne pas l'abîmer.
4. Les fils toronnés ne doivent pas être soudés. Utiliser des dominos.
5. Lors du montage, respecter le sens de montage.
6. Respecter les couleurs des fils lors de l'installation :
N = bleu,
L = brun ou noir,
E = vert/jaune.
7. La classe de protection IP44 doit être respectée pour choisir le lieu de mise en place. La prise de secteur IP44 ne doit être branchée que sur des prises de courant reliées à la terre conformément à l'indice IPX4.
8. Cette prise de courant est conçue pour être utilisée dans un jardin privé et à l'extérieur. Elle ne doit pas être utilisée dans une entreprise, ni sur un chantier de construction, ni dans un environnement hostile.
9. Elle ne peut être utilisée qu'après avoir été fermement et correctement fixée sur une surface de béton verticale avec les douilles et les vis de montage fournies.
10. Utilisez du câble H07RN-F 3G 1,5 mm² ou un câble de même diamètre pour brancher sur le bornier dans la distribution sur laquelle la prise de courant est raccordée. Le degré de protection contre l'eau de la lampe dépend de la bonne installation du plomb.
11. Cet article ne convient pas pour être installé dans des endroits fortement exposés à la pluie, par exemple dans des creux.
12. Pour l'installation, respecter une distance minimale de 0,5 m par rapport à des réservoirs ou bassins d'eau.
13. Si l'article doit être déplacé ou installé à un autre endroit, veillez à ce que l'alimentation électrique soit coupée avant de le déplacer.
14. Cet article ne peut être utilisé qu'en position verticale. Si le luminaire s'est trouvé en position non verticale, veuillez vérifier avant de l'utiliser qu'il n'y a pas d'eau à l'intérieur. Le luminaire ne peut être réutilisé que si son boîtier est complet et s'il n'y a pas d'eau à l'intérieur.



Marquage CE

Le fabricant certifie, par la déclaration de conformité EU, que le produit est conforme aux directives applicables de l'Union Européenne.



Les anciens appareils électriques ne doivent pas être jetés parmi les ordures ménagères. Ils doivent être déposés dans les déchets triés. Le dépôt dans un point de collecte local est gratuit pour les particuliers. Le propriétaire d'un vieil appareil électrique est tenu d'apporter l'appareil à ce point de collecte ou dans une déchèterie. Par ce petit effort personnel, vous contribuez au recyclage des matières premières et à l'élimination réglementaire des substances toxiques.

NL Veiligheidsaanwijzingen

De bijgevoegde handleidingen zijn voorwaarde voor de installatie, inbouw of montage en ingebruikneming volgens de voorschriften. Handleiding bewaren! De technische gegevens op het product dienen in acht te worden genomen. Technische wijzigingen voorbehouden. Bestudeer de bijgevoegde handleidingen en veiligheidsaanwijzingen aandachtig!

1. Montage- en onderhoudswerkzaamheden mogen uitsluitend door een erkend vakman en volgens de ter plaatse geldende veiligheidsvoorschriften uitgevoerd worden.
2. Attentie! Voor het begin van de werkzaamheden de stroomleiding (230 V) spanningsvrij maken. Zekering uitschakelen.
3. Voor het boren van de bevestigingsgaten op de ligging van de stroomleiding letten, zodat de leiding niet beschadigd wordt.
4. Litzendraden mogen niet gesoldeerd worden, adereindhulsen gebruiken.
5. Bij de montage moet op de montagerichting gelet worden.
6. Bij de installatie de gekleurde kentekening van de leidingen in acht nemen:
N = blauw,
L = bruin of zwart,
PE = groen/geel
7. Houd bij de keuze van de opstelplaats rekening met veiligheidsklasse IP44. De IP44 stekker mag alleen aangesloten worden op een volgens IPX4 gearde contactdoos.
8. Deze contactdoos is geschikt voor buitengebruik in particuliere tuinen. Gebruik in bedrijven, op bouwplaatsen of in druk bezochte omgevingen is niet toegestaan.
9. Alleen voor gebruik na solide bevestiging op een verticaal betonnen vlak met demeegeleverde montageschroeven en pluggen.
10. Gebruik H07RN-F 3G 1,5 mm² of een kabel met dezelfde diameter voor aansluiting op de aansluitklemmen in de verdeling waarop de contactdoos is aangesloten. De mate van bescherming tegen water van de lamp afhankelijk van de juiste installatie van de leiding.
11. Dit product is niet geschikt voor installatie op plekken die bij regen kunnen onderlopen, bijv. kelders.
12. Houd bij installatie in de buurt van waterreservoirs een minimumafstand aan van 0,5 m.
13. Bij verplaatsing van het product voor installatie op een andere plek moet eerst de stroomvoorziening worden onderbroken.
14. Dit product mag alleen in verticale positie worden toegepast. Als het product ergens anders is geweest, controleer dan voor het eerste gebruik of er water in het product gelopen is. Het product mag alleen opnieuw worden gebruikt wanneer de behuizing van het product volledig is en geen water bevat.



CE-aanduiding

De fabrikant attesteert met een CE-conformiteitsverklaring dat het product overeenkomt met de toepasbare richtlijnen van de Europese Unie.



Gebruikte elektrische apparaten mogen niet via het huisvuil worden afgevoerd. Zij moeten gescheiden als afval worden verwerkt. Voor particulieren is de afvalverwerking bij het lokale inzamelpunt kosteloos. De eigenaar van een gebruikt elektrisch apparaat is er verantwoordelijk voor dat het apparaat naar dit of naar soortgelijke inzamelpunten wordt gebracht. Met deze kleine persoonlijke inspanning levert u een bijdrage aan het hergebruik van waardevolle grondstoffen en een geregelde afvalverwerking van toxische substanties.

IT Indicazioni per la sicurezza

I manuali allegati costituiscono la premessa fondamentale per un'installazione, un'integrazione o un montaggio, nonché per una messa in funzione, realizzati in modo corretto. Conservare il manuale! Prestare sempre attenzione alle specifiche tecniche riportate sul prodotto. Modifiche tecniche riservate. Studiare accuratamente i manuali e le istruzioni di sicurezza forniti!

1. Il montaggio e le operazioni di manutenzione devono essere eseguiti esclusivamente da un elettricista specializzato, in conformità alle norme di sicurezza locali.
2. Attenzione! Togliere la tensione al cavo elettrico (230 V) prima di cominciare i lavori. Disattivare il fusibile.
3. Prima di eseguire i fori di fissaggio sulla guida del cavo, prestare attenzione al cavo elettrico onde evitare di danneggiarlo.
4. Non brasare i cavetti, utilizzare gli appositi terminali.
5. Durante il montaggio prestare attenzione alla direzione di applicazione.
6. Durante l'installazione, rispettare le indicazioni fornite dai diversi colori dei cavi:

N = blu,

L = marrone o nero,

PE = verde/giallo

7. Nella scelta del luogo d'installazione si deve rispettare la classe di protezione IP44. Il connettore IP44 può essere collegato solo a prese dotate di messa a terra di protezione secondo IPX4.

8. Questa presa è destinata all'impiego in giardini domestici ed è normalmente idonea all'uso in ambienti esterni. Non può essere usata in ambiti professionali, nei cantieri o in ambienti con forti sollecitazioni.

9. Può essere utilizzata solo dopo averla fissata in modo stabile e sicuro su una superficie verticale in calcestruzzo utilizzando le viti e i tasselli forniti per il montaggio.

10. Per il collegamento alla morsettieria nella distribuzione a cui è collegata la presa utilizzare H07RN-F 3G da 1,5 mm² o un cavo dello stesso diametro. Il grado di protezione contro l'acqua della lampada dipende dalla corretta installazione del piombo.

11. Questo prodotto non è destinato all'installazione in luoghi, come ad esempio avvallamenti o cavità, che possono essere sommersi in caso di pioggia.

12. In caso d'installazione in prossimità di recipienti dell'acqua, mantenere una distanza minima di 0,5 m.

13. Se il prodotto deve essere spostato e installato in un altro luogo, accertarsi che l'alimentazione elettrica venga interrotta prima di muoverlo.

14. Questo prodotto può essere utilizzato solo in posizione verticale. Se il prodotto si trovava in un'altra posizione, prima del successivo utilizzo controllare che non sia penetrata acqua al suo interno. Il prodotto può essere nuovamente utilizzato solo se il corpo esterno è integro e al suo interno non è presente acqua.



Marchio CE

Il produttore certifica con una dichiarazione di conformità UE che il prodotto è conforme alle direttive applicabili dell'Unione Europea.



Le apparecchiature elettriche usate non devono essere gettate nei rifiuti domestici, ma devono essere conferite a un centro per la raccolta differenziata. Per i privati lo smaltimento presso il centro di raccolta locale è gratuito. Il proprietario di un'apparecchiatura elettrica usata è responsabile del conferimento dell'apparecchio a tale centro o ad altri analoghi. Con questo piccolo sforzo individuale contribuirete al riciclaggio di preziose materie prime e al corretto smaltimento delle sostanze tossiche.

ES Advertencias de seguridad

Las indicaciones adjuntas son condiciones previas indispensables para la instalación, el empotrado o el montaje y la puesta en funcionamiento adecuados. ¡Conserve estas indicaciones! Han de observarse los datos técnicos indicados en el producto. Reservado el derecho a realizar modificaciones técnicas. ¡Lea detenidamente las indicaciones y advertencias de seguridad adjuntas!

1. El montaje y los trabajos de mantenimiento deben ser realizados exclusivamente por personal cualificado según las normas de seguridad locales.
2. Atención: antes de iniciar el trabajo, asegúrese de que la línea de alimentación (230 V) está exenta de tensión. Desconecte el fusible.
3. Antes de realizar los agujeros de sujeción, examine la ruta de conexiones de la línea de alimentación para evitar dañarla durante la tarea.

4. Los cables trenzados no deben soldarse. Utilice fundas terminales de cable.

5. Durante el montaje debe tenerse en cuenta el sentido de instalación.

6. Tenga en cuenta los colores indicativos de los conductores durante la instalación:

N = azul,

L = marrón o negro,

PE = verde/amarillo

7. La clase de protección IP44 se debe tener en cuenta al elegir el lugar de instalación. El enchufe IP44 solo debe conectarse a tomas de corriente con protección a tierra según IPX4.

8. Esta toma de corriente está prevista para el uso en jardines privados y es normalmente adecuada para el uso al aire libre. No debe instalarse en empresas industriales, obras ni entornos sometidos a uso intensivo.

9. Solo se podrá utilizar una vez que se haya fijado de forma segura en una superficie hormigón vertical con los tornillos de montaje y los tacos suministrados.

10. Utilice H07RN-F 3G 1,5 mm² o un cable del mismo diámetro para conectarla a la regleta de bornes del sistema de distribución al que está conectada la toma de corriente. El grado de protección contra el agua de la lámpara depende de la correcta instalación del plomo.

11. Este producto no es apto para la instalación en lugares que se inundan en caso de lluvia, por ejemplo, hondonadas.

12. Durante la instalación, guarde una distancia mínima de 0,5 m con respecto a depósitos de agua que pudiera haber en las inmediaciones.

13. Si es necesario trasladar e instalar el producto en otro lugar, asegúrese de interrumpir el suministro de corriente antes de moverlo.

14. Este producto solo se puede utilizar en posición vertical. Si el producto ha estado en otro sitio, compruebe si ha entrado agua en el producto antes de seguir utilizándolo. El producto solo podrá utilizarse de nuevo si la carcasa está completa y no hay agua dentro.



Marcado CE

El fabricante certifica con una declaración de conformidad CE que el producto corresponde a las directivas aplicables de la Unión Europea.



Los residuos de productos eléctricos no deben tirarse en la basura doméstica, sino que deben desecharse por separado. La eliminación de residuos en un punto de recogida local es gratuita para particulares. El propietario de un aparato eléctrico usado es responsable de llevar este aparato a dichos puntos de recogida o similares. Con este pequeño esfuerzo personal contribuirá a reutilizar materias primas de gran valor y a eliminar sustancias tóxicas adecuadamente.

PL Informacje dotyczące bezpieczeństwa

Przestrzeganie załączonych instrukcji stanowi warunek prawidłowej instalacji, zabudowy lub montażu i oddania do użytku. Instrukcję należy zachować! Przestrzegać danych technicznych umieszczonych na produkcie. Zastrzega się prawo do zmian technicznych. Załączone instrukcje i informacje dotyczące bezpieczeństwa należy uważnie przeczytać!

1. Prace montażowe i konserwacyjne mogą wykonywać wyłącznie specjaliści elektrycy zgodnie z miejscowymi przepisami bezpieczeństwa pracy.
2. Uwaga! Przed rozpoczęciem prac odłączyć zasilanie sieciowe (230V). Wyłączyć zabezpieczenie.
3. Przed wierceniem otworów montażowych zwrócić uwagę na prowadzenie przewodu sieciowego, aby go nie uszkodzić.
4. Żył skrętek nie wolno lutować, stosować tuleje.
5. Podczas montażu należy przestrzegać kierunku zamontowania.
6. Podczas instalacji przestrzegać oznakowań przewodów kolorami.

N = niebieski

L = brązowy lub czarny

PE = zielono/żółty

7. Stopień ochrony IP44 musi być przestrzegany przy wyborze miejsca ustawienia. Wtyczka sieciowa IP44 może być połączona tylko z gniazdami z uziemieniem ochronnym według IPX4.

8. To gniazdo przewidziane jest do stosowania w ogrodzie domowym i normalnie nadaje się do pracy na zewnątrz. Nie wolno stosować go w zakładach przemysłowych, na placu budowy lub w środowiskach z dużym narażeniem.

9. Wolno używać go tylko po mocnym i pewnym zamocowaniu na pionowej powierzchni betonowej przy pomocy dostarczonych śrub montażowych i kołków rozporowych.

10. Używać H07RN-F 3G 1,5 mm² lub kabla o takiej samej średnicy do połączenia z listwą zaciskową w rozdzielni, w której podłączone jest gniazdo. Stopień ochrony przed wodą lampy zależy od poprawnej instalacji ołowiu.

11. Ten produkt nie nadaje się do instalacji w miejscach zalewanych podczas deszczu, na przykład w zagłębieniach.

12. Podczas instalacji w pobliżu zbiorników wodnych zachować minimalną odległość 0,5 m.

13. Gdy produkt ma być przeniesiony i zainstalowany w innym miejscu, przed przeniesieniem zwrócić uwagę na to, czy napięcie zasilania zostało odłączone.

14. Produkt ten wolno używać tylko w położeniu pionowym. Gdy produkt był w innym położeniu, przed następnym użyciem prosimy sprawdzić, czy woda nie dostała się do produktu. Tylko wtedy, gdy obudowa produktu jest kompletna i nie ma w niej wody, produkt można ponownie używać.



Oznaczenie CE

Producent poświadczają w deklaracji zgodności UE, że produkt spełnia wymagania stosowanych dyrektyw Unii Europejskiej.



Cały sprzęt elektryczny nie może być usuwany do śmieci domowych. Sprzęt elektryczny musi być oddzielnie usuwany. Dostarczenie do lokalnego punktu zbiorczego jest bezpłatne dla osób prywatnych. Właściciel złomu elektrycznego odpowiedzialny jest za dostarczenie sprzętu do takiego lub podobnego punktu zbiorczego. Przy niewielkim wysiłku przyczynią się Państwo do ponownego wykorzystania cennych materiałów i usunięcia substancji toksycznych zgodnie z przepisami.

CZ Pokyny k bezpečnosti

Příložené instrukce jsou předpokladem pro správnou instalaci, vestavbu nebo montáž a uvedení do provozu. Instrukce uschovejte! Dodržujte technické údaje uvedené na výrobku. Technické změny vyhrazeny. Přečtěte si pozorně příložené instrukce a pokyny k bezpečnosti!

1. Montáž a údržbářské činnosti smí být prováděny pouze elektrikářem podle místních bezpečnostních předpisů.

2. Pozor! Před začátkem prací odpojte síťový přívod (230 V) od napětí. Vypněte pojistky.

3. Před vyvrtáním upevňovacích otvorů dbejte na vedení síťových vodičů, abyste je nepoškodili.

4. Jednotlivé vodiče nesmí být pájeny, používejte zakončovací dutinky.

5. Při montáži je nutné dbát na směr montáže.

6. Při instalaci respektujte barevné označení vodičů:

N = modrá,

L = hnědá nebo černá,

PE = žlutozelená

7. Při volbě umístění musí být respektován stupeň krytí IP44. Síťová zástrčka IP44 smí být připojována pouze do zásuvek IPX4 s ochranným uzemněním.

8. Tato zásuvka je určena pro použití v domácích zahradách a obvykle je vhodná pro provoz venku. Nesmí být používána v průmyslových provozech, na stavbách nebo v prostředí se silným namáháním.

9. Smí být používána pouze tehdy, když byla pomocí dodaných montážních šroubů a hmoždinek pevně a bezpečně namontována na svislou betonovou plochu.

10. Použijte kabel H07RN-F 3G 1,5 mm² nebo kabel se stejným průřezem pro připojení ke svorkovnici v rozvaděči, na který je zásuvka připojena. Stupeň ochrany proti vodě lampy závisí na správné instalaci vedení.

11. Tento výrobek není vhodný pro instalaci na místa, která jsou při dešti zaplavena, např. prohlubně.

12. Při instalaci dodržujte minimální vzdálenost 0,5m od zásobníků vody.

13. Když má být výrobek přemístěn a instalován jinde, dbejte na to, aby dříve, než s ním budete pohybovat, bylo vypnuto napájení.

14. Tento výrobek smí být používán pouze ve svislé poloze. Když byl výrobek v jiné poloze, zkontrolujte před dalším použitím, zda do něj nenatekla voda. Pouze když je kryt výrobku kompletní a uvnitř se nenachází žádná voda, smí být dále používán.



Označení CE

Výrobce Prohlášením o shodě EU potvrzuje, že výrobek odpovídá příslušným směrnici Evropské unie.



Staré elektrické přístroje nesmí být likvidovány s domovním odpadem. Musí být předány na recyklaci. Likvidace na místním sběrném místě je pro soukromé osoby bezplatná. Vlastník starého elektrického přístroje je zodpovědný za předání přístroje takového nebo podobné sběrně. S malým osobním úsilím přispějte k tomu, aby se cenné suroviny znovu použily a toxické látky byly zlikvidovány předpisově.

SK Bezpečnostné pokyny

Priložené návody sú predpokladom pre riadnu inštaláciu, zabudovanie alebo montáž a uvedenie do prevádzky. Návod uschovajte! Je potrebné prihladať na technické údaje uvedené na výrobku. Technické zmeny vyhradené. Preštudujte si dôkladne priložené návody a bezpečnostné pokyny!

1. Montáž a práce spojené s údržbou smie prevádzať len odborník - elektrikár podľa miestnych bezpečnostných predpisov.
2. Pozor! Pred začatím práce odpojte sieťové vedenie (230 V) z napätia. Vypnite poistku.
3. Pred vŕtaním upevňovacích otvorov dávajte pozor na rozvody sieťového vedenia, aby Ste ich nepoškodili.
4. Oceľové pletené drôty sa nesmú prispájkovať, použite koncové objímky káblov.
5. Pri montáži dbajte na smer nadstavby.
6. Pri inštalácii si všimnite farebné označenie vedenia:
N = modrá,
L = hnedá alebo čierna,
PE = zelená/žltá
7. Ochranná trieda IP44 sa musí rešpektovať pri voľbe miesta inštalácie. Sieťová zástrčka IP44 sa môže spojiť iba so zásuvkami ochranným uzemnením podľa IPX4.
8. Táto zásuvka je naplánovaná na používanie v domácich záhradách a zvyčajne vhodná na používanie v exteriéri. Nesmie sa používať v priemyselných podnikoch, na staveniskách alebo prostredí so silným namáhaním.
9. Môže sa používať iba vtedy, ak bola pevne a bezpečne namontovaná na zvislej betónovej ploche pomocou dodávaných montážnych skrutiek a hmoždínok.
10. Používajte H07RN-F 3G 1,5 mm² alebo káble s rovnakým priemerom na pripojenie k svorkovej lište v rozdelení, na ktorom je pripojená zásuvka. Stupeň ochrany proti vode lampy závisí na správnej inštalácii vedenia.
11. Tento výrobok nie je vhodný na inštaláciu na miestach, v ktorých sú po daždi zaplavené, napr. priehlbiny.
12. Dodržiavajte pri inštalácii v blízkosti vodných nádrží minimálnu vzdialenosť 0,5 m.
13. Ak sa má výrobok premiestniť a inštalovať na inom mieste, dávajte pozor, aby sa prerušilo napájanie napätím ešte predtým, než sa začne výrobok pohybovať.
14. Tento výrobok sa môže používať iba vo vertikálnej polohe. Ak bol tento výrobok v inej polohe, skontrolujte pred ďalším použitím, či sa do výrobku nedostala voda. Iba ak je teleso výrobku kompletne a nenachádza sa v ňom voda, môže sa výrobok opäť použiť.



Označenie CE

Výrobca potvrdzuje vyhlásením o zhode s normami EÚ, že výrobok zodpovedá aplikovateľným smerniciam Európskej únie.



Staré elektrické prístroje sa nesmú zlikvidovať spolu s domovým odpadom. Musí sa odviezť na separátnu likvidáciu. Likvidácia v lokálnych zberniciach surovín je bezplatná pre súkromné osoby. Majiteľ starého elektrického prístroja je zodpovedný za to, aby bol prístroj odvezený na toto alebo podobné zberné miesto. Touto drobnou osobnou snahou prispievate k tomu, aby sa recyklovali cenné suroviny, a aby sa odborne zlikvidovali toxické látky.

SE Säkerhetsföreskrifter

De bifogade bruksanvisningarna är enföresättning för korrekt installation, inbyggnad eller montering samt idrifttagning. Sparbruksanvisningen! Den tekniska informationen på produkten måste beaktas. Med reservation för tekniska ändringar. Läs de bifogade bruksanvisningarna och säkerhetsföreskrifterna noggrant!

1. Montage- och underhållsarbeten får endast utföras av en elektrofackman i enlighet med de lokala säkerhetsföreskrifterna.

2. O B S ! Innan montagearbetet påbörjas, måste nätledningen (230) göras spänningsfri. Ta ur säkringen.

3. Kontrollera först, var elledningarna går, innan du borrar upp hålen för lampfästet, så att ledningarna inte skadas.

4. Litstrådarna får inte lödas, använd ändhylsor på ledarna.

5. Var uppmärksam på, att montaget sker i rätt riktning.

6. Ledningarnas färgmärkning måste beaktas vid installation:

N = blå,

L = brun eller svart,

PE = grön / gul

7. Skyddsklassen IP 44 måste beaktas vid val av uppställningsplatsen. Nätstickproppen IP 44 får endast anslutas till jordade stickkontakter enligt IPX4.

8. Denna stickkontakt är avsedd för användning utomhus i privata trädgårdar. Den får inte användas för kommersiell drift, på byggarbetsplatser eller i miljöer med höga krav.

9. Den får endast användas, om den är fast och säker t monterad på en vertikal betongyta med hjälp av medföljande skruvar och bultar.

10. Använd H07RN-F 3G 1,5 mm² eller en kabel med samma diameter för anslutning till kopplingsplinten i fördelningen, därstickkontakten är ansluten. Graden av skydd mot vatten av lampan beror på korrekt installation av ledningen.

11. Denna produkt är inte lämplig för installation på platser, där regnvatten blir stående, t ex i gropar.

12. Beakta ett minimiavstånd av 0,5 m vid installation i närheten av vattenbehållare.

13. Om produkten ska flyttas eller installeras på annat ställe, är det viktigt att strömtillförseln är avstängd, innan produkten flyttas.

14. Denna produkt får endast användas i vertikalt läge. Om produkten har befunnit sig i ett annat läge, måste man kontrollera, om vatten har runnit in i produkten, innan den används igen. Produkten får endast användas igen, om dess hölje är fullständigt, och inget vatten har samlats i det.



CE-märkning

Tillverkaren intygar med en EU-försäkran om överensstämmelse, att produkten motsvarar EU-direktiven.



Gamla elektriska apparater får inte kastas som hushållssopor. De måste lämnas separat till en avfallsstation. Lokala avfallsstationer tar kostnadsfritt emot avfall från privatpersoner. Ägaren av en gammal elektrisk apparat ansvarar för, att apparaten lämnas in till lokala eller liknande uppsamlingsstationer. Genom denna enkla personliga ansträngning bidrar du till, att värdefulla råmaterial återanvänds och att giftiga substanser tas om hand korrekt.

RO Indicații de siguranță

Instrucțiunile anexate reprezintă o condiție preliminară pentru o instalare, integrare sau montare și punere în funcțiune regulamentară. Păstrați instrucțiunile de utilizare! Trebuie respectate datele tehnice de pe produs. Sub rezerva modificărilor tehnice. Studiați temeinic instrucțiunile și indicațiile de siguranță anexate!

1. Lucrările de montaj și de întreținere trebuie să fie executate numai de către electricieni conform prescripțiilor locale cu privire la securitatea muncii.

2. Atenție! Înaintea lucrărilor scoateți cablul de alimentare (230 V) de sub tensiune. Decuplați siguranța.

3. Pentru a nu deteriora cablul de alimentare înainte de executarea găurilor de fixare aveți grijă la traseul acestuia.

4. Nu este permisă lipirea cablurilor lițate, utilizați mufe de capăt pentru conductoare.

5. La montare trebuie să se respecte direcția de instalare.

6. Respectați marcarea prin culoare a conductorilor:

N (nulul) = albastru,

L (faza) = maro sau negru,

PE (legarea la pământ) = verde/galben

7. Clasa de protecție IP44 trebuie să fie respectată la alegerea locului de amplasare. Ștecherul de alimentare de la rețea IP44 trebuie să fie conectat numai cu prize legate la pământ pentru protecție conform IPX4.

8. Această priză este adecvată pentru utilizare în grădinile autohtone și de obicei pentru utilizare în aer liber. Nu trebuie să fie utilizată în întreprinderi comerciale, pe șantiere sau în medii cu solicitare intensă.

9. Trebuie să fie utilizată numai după ce a fost montată ferm și sigur pe o suprafață verticală din beton cu șuruburile de montaj și diblurile livrate.

10. Utilizați H07RN-F 3G 1,5 mm² sau cablu cu același diametru pentru conectarea la blocul de borne de la cutia de distribuție la care este conectată priza. Gradul de protecție împotriva apei a lămpii depinde de instalarea corectă a plumbului.

11. Acest produs este adecvat pentru instalare în locurile care sunt inundate în caz de ploaie, de ex. adâncituri.

12. În cazul instalării în aporriere de rezervoare de apă respectați o distanță minimă de 0,5 m.

13. Dacă produsul trebuie să fie mutat și instalat într-un alt loc, vă rugăm să respectați faptul că alimentarea cu tensiune electrică trebuie să fie întreruptă înainte de a fi mutat.

14. Acest produs poate să fie utilizat numai în poziție verticală. Dacă produsul a fost într-un alt loc, vă rugăm ca înainte de următoarea utilizare să controlați dacă a intrat apă în produs. Numai dacă carcasa produsului este întreagă și nu se află în ea apă este permisă utilizarea din nou a produsului.



Marcaj CE

Producătorul confirmă printr-o declarație de conformitate CE faptul că produsul îndeplinește cerințele din directivele aplicabile din Uniunea Europeană.



Aparatele electrice și electronice vechi nu trebuie aruncate în gunoiul menajer. Ele trebuie să fie îndepărtate ca deșeuri în mod separat. Gestionarea acestor deșeuri la centrul local de colectare selectivă a deșeurilor este gratuită pentru persoanele fizice. Proprietarului unui aparat electric și electronic vechi îi revine responsabilitatea de a aduce acest aparat la centrul local de colectare selectivă a deșeurilor sau la centre similare. Prin acest mic efort personal contribuiți la revalorificarea materiilor prime valoroase și la gestionarea corespunzătoare a deșeurilor conținând substanțe toxice.