

Paketwaage / Versandwaage "CT PW-100rf" 0,1-100kg, ±10g, 38x30cm Edelstahlplatte

Art.-Nr. 23914

Produktbeschreibung:

Diese hochwertige Mehrbereichswaage ist ideal für Lager und Versand: Hoch qualitative Waage mit stabiler Edelstahlplatte 38x30cm und einer max. Belastbarkeit von 50kg. Universal einsetzbar als Paketwaage, Gepäckwaage, Kofferwaage, Lagerwaage und in vielen weiteren Bereichen wie Küche, Lager, Logistik.

Technische Details:

- Separate beleuchtete LCD-Anzeige mit Funk-Verbindung
- 17x9x2,5cm Displayeinheit für Wandmontage
- 0,1-100kg: 10g Anzeige-Genauigkeit
- widerstandsfähige 38x30cm Wägefläche aus Edelstahl
- Betrieb über 3x Mignon + 2x Mignon /AA Batterie oder 2x - 9V/1000mAh Steckernetzteil (optional)
- Maßeinheiten: kg (Kilogramm), lb (Pfund), oz (Unzen)



Bedienungshinweise

Ein kurzer Druck auf die ON/OFF des Displays aktiviert das Anzeigemodul, danach sofort den "ON/OFF" Knopf auf der Waage drücken, ein langer Druck auf ON/OFF am Anzeigemodul, deaktiviert beides. Nach dem Drücken dauert es 2-4 Sekunden bis das Gerät gestartet ist, das Display stellt sich automatisch auf 0,000 ein. Die rote LED an der Waage leuchtet bei korrekter Verbindung (sonst blinken) Mit der Mode Taste können sie die Wiegeeinheiten "durchschalten". Die Maßeinheiten werden im Display angezeigt. Zur Auswahl stehen kg (Kilogramm), lb (Pfund) und oz (Unzen) Ein Nullstellung ist mit der Tara Taste jederzeit möglich. und die Light aktiviert die Hintergrundbeleuchtung der Anzeige. Eine optionaler Betrieb über 2 Netzteile 5V/1000mA ist möglich. Hierzu müssen die Batterien entnommen werden. Zur Erhöhung der Messgenauigkeit empfiehlt sich die Waage horizontal liegend auf hartem Untergrund, z.B. auf einem Tisch einzuschalten.

Sicherheitshinweise:

Die Waage ist nicht wasserdicht. Bei längerer Nichtnutzung sind die Batterien zu entnehmen. Die Waage nicht schütteln. Auto Abschaltung nach ca. 4 Minuten Nichtnutzung. Die Waage verfügt über eine Überlastanzeige (0-Ld im Display) und über eine Batteriekapazitäts-Erkennung. Bei Anzeige von "Lo" sollten die Batterien umgehend ausgetauscht werden.



Sicherheits-Hinweise und wichtige Informationen!

Um die Sicherheit zu jeder Zeit zu gewährleisten, und das volle Leistungsspektrum des Gerätes zu nutzen, lesen Sie sich bitte die Sicherheitshinweise sorgfältig und in Ruhe durch !

Das Produkt darf technisch sowie mechanisch nicht verändert werden, andernfalls erlöschen mit sofortiger Wirkung die Betriebserlaubnis und Konformität! Das Typenschild / Aufdruck darf auf keinen Fall entfernt werden! Prüfen Sie das Produkt vor jedem Einsatz auf Beschädigungen. Sollten Beschädigungen am Produkt zu sehen sein, muss dieses vom Fachbetrieb überprüft, repariert oder ausgetauscht werden und den gültigen Richtlinien nach entsorgt werden (Fusszeile Seite 1). Keinesfalls darf ein beschädigtes oder defektes Produkt weiter in Betrieb genommen werden! Bitte unbedingt das gesamte Verpackungsmaterial und Zubehör, vor allem Kleinteile z.B. Schrauben sowie Folien vor Kindern und Tieren sichern. Erstickungsgefahr! Der Hersteller übernimmt bei Nichtbeachtung der Anleitung oder unsachgemäßer Benutzung, Zweckentfremdung oder vorgenommenen Änderungen am Produkt, keinerlei Haftung für Sach- oder Personenschäden. Dieses Produkt darf niemals im Zugriffsbereich von Kindern oder Tieren betrieben, aufbewahrt, abgelegt oder gelagert werden. Bewahren Sie diese Anleitung gut auf. Bei Weitergabe dieses Produktes muss die Anleitung sowie die Verpackung mitgegeben werden. Danke! Druckfehler oder Änderungen an Verpackung, an dem Produkt, oder in der Anleitung behalten wir uns vor.

Elektronische Produkte, die mit der durchgestrichenen Abfalltonne gekennzeichnet sind gehören nicht in den Hausmüll! Diese Produkte können Sie kostenlos an Sammelstellen der Kommunen abgeben, erkundigen Sie sich hier bei Ihrer Gemeindeverwaltung, dem zuständigen Rathaus oder einem lokalem bzw. städtischem Abfallentsorgungsbetrieb. Vielen Dank. Altbatterien dürfen nicht in den Hausmüll. Verbraucher sind gesetzlich verpflichtet, Batterien zu einer geeigneten Sammelstelle bei Handel oder Kommune zu bringen. Altbatterien enthalten möglicherweise Schadstoffe oder Schwermetalle, die Umwelt und Gesundheit schaden können. Die Zeichen unter der Kennzeichnung (Mülltonne) stehen für: Pb: Batterie enthält Blei, Cd: Batterie enthält Cadmium Hg: Batterie enthält Quecksilber. Die Umwelt und ChiliTec sagen Dankeschön.

Betrieb über Batterien oder optionale Netzteile (5V/1000mA)

Art.-Nr. 23914

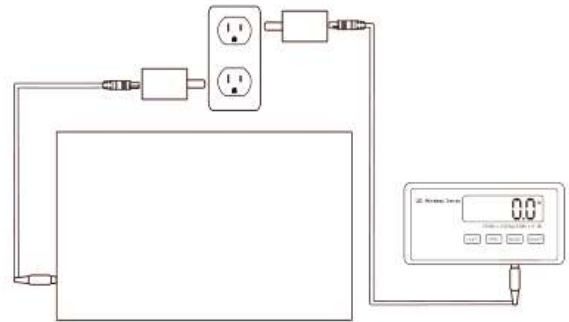
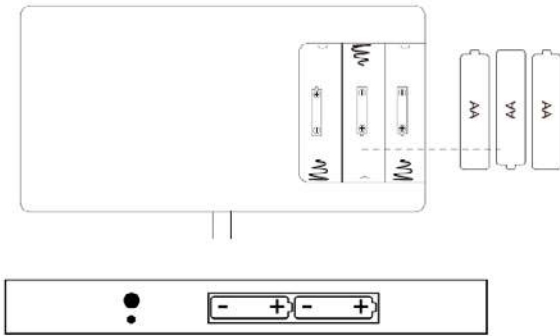

Abbildungen sind ähnlich (anderer Waagentyp)

Funktion Tara: Waage einschalten

- Lagern Sie z.B. eine Schale auf die Wiegefläche

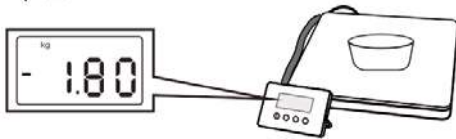

Funktion Tara:

- drücken Sie "Tara" und das Schalen-gewicht wird abgezogen

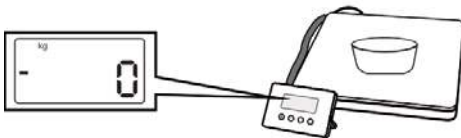

Funktion Tara:

- jetzt Messgut einfüllen und das netto Gewicht wird gemessen

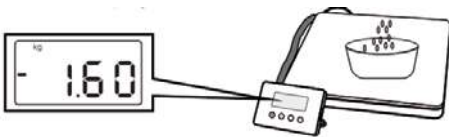

Bedienelemente und Anschlüsse:

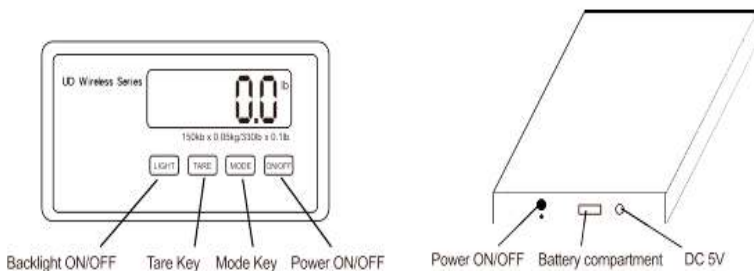

Abbildungen sind ähnlich (anderer Waagentyp)

Anzeige L:

- Bitte umgehend die Batterien auswechseln

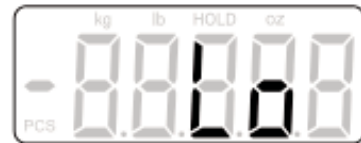

Anzeige 88888:

- Zu hohes Gewicht - Überlastung



Anzeige OutZ:

- Kalibrierung erforderlich



Kalibrierung:

1. Halten Sie bei eingeschaltetem Gerät die Tasten Mode & Tara gedrückt und drücken Sie gleichzeitig 4 bis 5 Mal bis auf dem Display „CAL“ angezeigt wird.
2. Drücken Sie anschließend die Mode Taste bis das Display CAL>>10kg blinkt.
3. Legen Sie das erforderliche Gewicht von 10kg auf die Wiegeplattform, nach kurzer Zeit wird auf dem Bildschirm „PASS“ angezeigt.